

**PHILIPS**

LED-Leuchten

**ECHE  
HELDEN  
ECHE  
QUALITÄT**

# Alles auf einen Blick **LED-Leuchten**

Unsere Kompaktübersicht für jede Anwendung.  
Stand August 2023

## Immer das richtige Produkt zur Hand

Es gibt Zuwachs in den beiden Produktfamilien  
CoreLine und Ledinaire! Entdecken Sie das neue  
All-in Angebot auf Seite 4.

**NEU!**

**All-in**

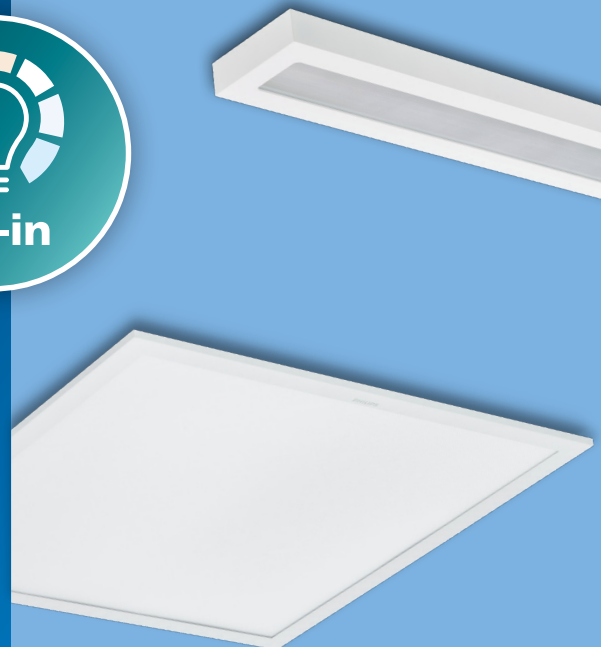

# Inhalt

| Produkt  | Seite  | Produkt   | Seite   |
|--|--|---|---|
| Interact Pro<br>                  | 12<br>Vernetzte Beleuchtung<br>   | Lichtleisten<br>                | 86<br>CoreLine<br>Ledinaire   |
| Hallenleuchten<br>                | 31<br>+ GentleSpace<br>+ CoreLine<br>CoreLine Value<br>Ledinaire   | Downlights<br>                  | 90<br>+ GreenSpace PerfectFit<br>+ CoreLine<br>Ledinaire                              |
| Feuchtraumleuchten<br>            | 36<br>+ Pacific LED WT490C<br>+ CoreLine<br>+ CoreLine Rohrleuchte<br>+ Ledinaire Classic<br>Ledinaire<br>Ledinaire Leergehäuse für<br>T8-LEDtube-Lampen | Slim Downlights<br>             | 95<br>Coreline Slim<br>Ledinaire Slim MultiColour                                     |
| Lichtbandsysteme<br>            | 46<br>+ Maxos fusion<br>+ Maxos LED Industry<br>+ CoreLine   | Einbaustrahler<br>             | 98<br>+ GreenSpace Accent<br>CoreLine<br>Ledinaire                                    |
| Einlege- und Einbauleuchten<br> | 55<br>+ SmartBalance Gen2<br>+ PowerBalance<br>+ FlexBlend<br>+ SlimBlend Gen2<br>+ TrueLine<br>+ CoreLine Panel<br>Ledinaire Panel                      | Stromschienenstrahler<br>     | 103<br>+ StoreFit<br>CoreLine   |
| Pendel- und Anbauleuchten<br>   | 66<br>+ TrueLine<br>+ FlexBlend<br>+ SmartBalance<br>FastSet<br>+ CoreLine<br>Ledinaire  | Dekorative Pendelleuchten<br> | 106<br>+ Grand<br>Dome<br>Coastal Breeze<br>Jewels                                    |
| Stehleuchten<br>                | 75<br>+ SmartBalance Gen2  | Scheinwerfer<br>              | 108<br>OptiVision<br>ClearFlood<br>CoreLine Tempo<br>Ledinaire Mini<br>Ledinaire Maxi |
| Wand- und Deckenleuchten<br>    | 80<br>CoreLine<br>Ledinaire IP44 IK03<br>Ledinaire IP65 IK08   | Straßenleuchten<br>           | 116<br>LumiStreet Gen2<br>ClearWay Gen2   |
|  |  | UV-C Desinfektion<br>         | 120<br>Luftdesinfektion   |

**+ Förderfähige Leuchten nach BEG.** 

Bitte überprüfen Sie jedes gewünschte Einzelprodukt, ob es förderfähig ist. In einigen Fällen erfüllen nicht alle Produkte einer Familie die Förderkriterien. Weitere Informationen finden Sie auf Seite 1.

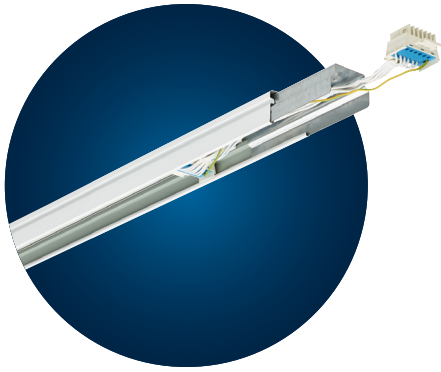

## Maxos fusion Tragschiene Gen2

### Neue Innenkupplung für beste Verbindung der Tragschienen

- Verbessertes Design der Innenkupplung ermöglicht Pendelmontage jetzt ohne Außenkupplung
- Die Tragschienen lassen sich noch leichter ineinanderführen und verbinden
- Der maximale Abhängeabstand von 4,6 m bleibt erhalten
- 5 Jahre Garantie

## CoreLine Downlight Gen5

### Neues Design für verbesserte Lichtverteilung und Effizienz. Auch für Büroarbeitsplätze

- Modernes Downlight mit weißem Reflektor oder mit Aluminiumreflektor für Büroarbeitsplätze (UGR19)
- Mit bis zu 122 lm/W jetzt auch BEG-förderfähig
- Lichtverteilung für verbesserte Ausleuchtung und mehr Sehkomfort
- Externes Betriebsgerät und Schnellsteckverbinder für einfache Installation



## Pendelleuchten von Philips MyCreation

### Moderne 3D-gedruckte Designs aus recycelten Materialien

- Leuchtenserie Grand mit integriertem LED-Modul in drei Formen und zwei Größen
- zahlreiche zeitgemäße Farben und Texturen
- Coastal Breeze Serie (aus 100% recyceltem Fischernetz) und Jewels Serie mit E27-Fassung als echte Hingucker

Philips All-in für CoreLine und Ledinaire

# Alles, was Sie für eine maximal flexible Installation brauchen



Bis zu 9 Artikel in einem sind möglich! Stellen Sie sich vor, Sie könnten einfach einen Schalter umlegen und aus einer (bereits installierten) Leuchte eine andere machen. Unsere neuesten Mitglieder der Philips CoreLine und Ledinaire Familie, die All-in Leuchten, kombinieren unterschiedliche Leuchtenlichtströme und Lichtfarben in einer einzigen Leuchte.

Einfach umschalten



## CoreLine All-in



Bis zu 9 Artikel in einem!\*\*



2 oder 3 Leuchtenlichtströme



3 Lichtfarben

- Mittlere Nutzlebensdauer: bis zu 100.000 Stunden

- Bewährte Philips Qualität mit 5 Jahren Garantie



CoreLine Panel All-in  
Mehr auf Seite 62



CoreLine Feuchtraumleuchte All-in  
Mehr auf Seite 40



CoreLine Lichtleiste All-in  
Mehr auf Seite 88



CoreLine Anbauleuchte All-in  
Mehr auf Seite 73



CoreLine Wand- und Deckenleuchte All-in  
Mehr auf Seite 81

Mehr Infos auf [philips.com/coreline](https://philips.com/coreline)



## Unschlagbare Vorteile



### Kein langes Überlegen mehr

Reduziertes Risiko auf die falsche Leuchte zu setzen. Beim Großhändler einfach nur eine All-in Leuchte auswählen, die in vielen Anwendungen eingesetzt und bei Bedarf vor Ort auf das gewünschte Licht eingestellt werden kann.



### Einfach zu installieren

Alle All-in Leuchten können einfach und schnell montiert werden. Der elektrische Anschluss erfolgt werkzeuglos und schnell mit Steckklemmen.



### Passend für jede Anwendung

Beim Wechsel der Leuchten vor Ort diese meistens 1:1 austauschen, bei Bedarf eine andere Lichteinstellung (Leuchtenlichtstrom und/oder Lichtfarbe) auswählen oder später an die Wünsche des Kunden anpassen.

## Ledinaire All-in



Bis zu 3 Artikel  
in einem!\*\*



2 Leuchtenlichtströme



3 Lichtfarben

- Mittlere Nutzlebensdauer: bis zu 50.000 Stunden

- Bewährte Philips Qualität mit 3 Jahren Garantie

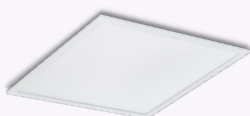

**Ledinaire Panel All-in**  
Mehr auf Seite 65



**Ledinaire Feuchtraumleuchte Classic All-in**  
Mehr auf Seite 43



**Ledinaire Slim Downlight All-in**  
Mehr auf Seite 97

\*\* Abhängig von den jeweiligen Produktspezifikationen.

Mehr Infos auf [philips.com/ledinaire](https://philips.com/ledinaire)



## Was wird gefördert?

- Der Leuchtentausch inklusive Umfeldmaßnahmen, z.B. Baustelleneinrichtung, Materialkosten, Installation, Deinstallation und Entsorgung (Lampen für den Einbau in Bestandsleuchten sind nicht förderfähig)
- Steuerungen z.B. für Tageslicht und/oder Präsenz inklusive aller Komponenten
- Komponenten für ein Energiemanagementsystem einschließlich Inbetriebnahme und Maßnahmen zur Anlagenoptimierung
- Fachplanung- und Baubegleitung

## Wer wird gefördert?

- Unternehmen (ohne Bundesbeteiligungen)
- gemeinnützige Organisationen einschließlich Kirchen
- Antragsberechtigt sind Eigentümer, Pächter oder Mieter des Gebäudes sowie Energiedienstleister (Contracting)
- Sonstige juristische Personen

## Wie wird gefördert?

- Förderzeitraum: 01.01.2021 bis 31.12.2030
- Der Fördersatz beträgt für Einzelmaßnahmen 15% und für Baubegleitung 50%
- Ab dem 28.07.2022 über die Kreditanstalt für Wiederaufbau (KfW) als Zuschuss für Kommunen (P-Nr. 464) oder als Darlehen mit Tilgungszuschuss (P-Nr. 263) für Neubau, Kauf, Sanierung zum Effizienzgebäude
- Das Förderprogramm unterliegt nicht dem EU-Beihilferecht

## Welche Voraussetzungen müssen erfüllt werden?

- Das Gebäude muss mindestens 5 Jahre alt sein und beheizt werden. Die geförderte Anlage ist mindestens 10 Jahre zu nutzen.
- Es ist ein Effizienzexperte (nach Expertenliste) einzubinden
- Das Investitionsvolumen beträgt mindestens 2.000 Euro (netto)
- Einhaltung der technischen Mindestanforderungen
  - d.h. die Systemlichtausbeute beträgt (Leuchtenlichtausbeute) mindestens:
    - 140 Lumen je Watt bei LED Lichtbandleuchten
    - 120 Lumen je Watt bei allen anderen LED Beleuchtungssystemen
  - Der Lichtstromerhalt für LED-Leuchten muss mindestens L80 bei 50.000 Betriebsstunden betragen

## Antragstellung

- Vor Vorhabenbeginn (d.h. Abschluss eines Liefer- oder Leistungsvertrags) durch einen Energieeffizienzexperten
- Bewilligungszeitraum nach Zuwendungsbescheid 24 Monate
- Maximal 24 Monate Verlängerung
- Der Energieeffizienzexperte ist unabhängig zu beauftragen
- Planungs- und Beratungsleistungen dürfen vor Antragstellung erbracht werden

## Wir unterstützen Sie gern:

- Projektberatung
- Analyse Ihres Sanierungspotentials
- Nennung eines Effizienzexperten
- Prüfung der Förderfähigkeit
- Erarbeitung von Lösungsvorschlägen

Weitere Informationen finden Sie hier.



BAnz AT 30.12.2020 B2.pdf  
(bundesanzeiger.de)



BAFA - Sanierung  
Nichtwohngebäude



energie-effizienz-experten.de

## Ihr Ansprechpartner:

Kai Nitschke  
Signify GmbH  
Mobil: + 49 171 3080 267  
E-Mail: Kai.Nitschke@signify.com



### Warum Förderung?

- **Als Endkunde:** Eine LED-Beleuchtung ist an sich bereits eine sinnvolle Investition in die Umwelt und lohnt sich auch finanziell. Mit einer Förderung kann die Investition noch schneller amortisiert werden.
- **Installateure:** Unterstützen Sie Ihre Kunden beim Beantragen von Fördergeldern. So schaffen Sie Mehrwerte und positionieren sich als Berater bei Ihren Kunden.

### Was wird gefördert?

- Der Leuchtentausch inklusive Umfeldmassnahmen wie Baustelleneinrichtung, Materialkosten, Installation, Deinstallation und Entsorgung der ersetzten Beleuchtung.
- Die Sanierung von Beleuchtungsanlagen auf Sportplätzen, in Stadien und von Arbeitsplätzen im Freien sowie die Sanierung von Beleuchtungen von Halogenmetaldampflampen (HQI).
- Steuerungen z.B. für Tageslicht oder Präsenz inklusive aller Komponenten sowie Komponenten für ein Energiemanagementsystem einschließlich Inbetriebnahme.
- Massnahmen zur Anlagenoptimierung, Fachplanung- und Baubegleitung.

### Wer wird gefördert?

- Projekte können von allen privaten oder öffentlichen Trägerschaften eingereicht werden.
- Projekteigner können die rechtlich verbindlichen Eigentümer der von den Massnahmen tangierten Anlagen sowie Unternehmen, Privatpersonen oder die öffentliche Hand sein.

### Wie wird gefördert?

- In der Schweiz gibt es eine Vielzahl von Förderprogrammen.
- Förderungsfähig sind Umbauprojekte in der Schweiz, deren Ziel die Reduktion des Elektrizitätsverbrauchs einer bestehenden Beleuchtungsanlage in Innenräumen, Sportanlagen und Arbeitsplätzen im Aussenraum ist.
- Unterschieden wird zwischen Projekten kleiner und grösser 2000qm.
- Für Projekte >2000qm beträgt eine mögliche Förderung zwischen CHF 20'000 und maximal CHF 2'000'000.
- Der maximal zulässige Förderanteil durch bspw. ProKilowatt beträgt maximal 30 % der gesamten Investitionskosten.

**Nicht zugelassen sind Massnahmen, die den alleinigen Leuchtmittelwechsel vorsehen. Der Einsatz von LED-Leuchtmitteln mit integrierter Präsenz-/Tageslichtsteuerung ist ausnahmsweise zugelassen.**

Weitere Informationen finden Sie hier.



ProKilowatt

### Ihr Ansprechpartner:

Gerne unterstützen wir Sie bei Fragen rund ums Thema Förderung.

E-Mail:

### Welche Voraussetzungen müssen erfüllt werden?

- Grundsätzlich gilt für alle Massnahmen und Anlagen eine Standard-Nutzungsdauer von 15 Jahren.
- Zu den Projektkosten gehören grundsätzlich alle Kosten für die Umsetzung der Massnahme und den Nachweis der Energieeinsparung nach Erhalt der Verfügung, einschliesslich der Kosten für das Projektmanagement. Die geplanten externen Kosten sind durch die Einreichung von Angeboten nachvollziehbar zu belegen.
- Als Investition anrechenbar sind dabei die Gesamtkosten inklusive Nebenkosten wie bspw. Kosten für die Projektierung, Personal- und Materialkosten für die stromrelevante Installation und Kosten für ein begleitendes Monitoring. Die geplanten Massnahmen müssen im Detail beschrieben sein.
- Das Vorgehen zur Berechnung der Stromeinsparungen muss nachvollziehbar dargelegt werden. Zur Berechnung der Amortisationszeit (Paybackzeit) ist eine vereinfachte statische Berechnung durchzuführen.
- Alle Massnahmen mit einer Amortisationszeit von weniger als 4 Jahren werden vom BFE nicht gefördert.
- Die Amortisationszeit hat keine Auswirkung auf die Höhe der möglichen Förderung.
- Zur Auswahl und Projekteingabe des jeweils richtigen Förderprogramms ist die Einbindung eines Experten für Licht und Energie empfehlenswert.

### Antragstellung

- Die Umsetzung der Massnahmen und die Reduktion des Elektrizitätsverbrauchs muss in der Schweiz erfolgen.
- Der Beginn der Umsetzung muss spätestens 6 Monate nach dem Erhalt der positiven Verfügung erfolgen.
- Die Umsetzung der Massnahmen darf jedoch nicht vor Erhalt des Zuschlagsentscheides erfolgen.
- Die Laufzeit der Projekte kann je nach Förderprogramm bis zu 36 Monate betragen.
- Ein Bezug von Fördermittel aus mehreren Quellen wie bspw. Kantone, Gemeinden, Elektrizitätswerke, Stiftungen, Lieferanten ist nicht erlaubt. Als Ausnahme davon dürfen für die Sanierung von Beleuchtungsanlagen auf Sportplätzen und in Stadien zusätzliche Förderbeiträge von Dritten im Rahmen der Sportförderung (z.B. Swisslos, Loterie Romande, SportToto etc.) beantragt werden.



## Warum Förderung?

- **Als Endkunde:** Eine LED-Beleuchtung ist an sich bereits eine sinnvolle Investition in die Umwelt und lohnt sich auch finanziell. Mit einer Förderung kann die Investition noch schneller amortisiert werden.
- **Installateure:** Unterstützen Sie Ihre Kunden beim Beantragen von Fördergeldern. So schaffen Sie Mehrwerte und positionieren sich als Berater bei Ihren Kunden.

## Was wird gefördert?

- Der Leuchtentausch inklusive Umfeldmaßnahmen wie Baustelleneinrichtung, Materialkosten, Installation, Deinstallation und Entsorgung der ersetzten Beleuchtung.
- Die Sanierung von Beleuchtungsanlagen auf Sportplätzen, in Stadien sowie Straßen- und Außenbeleuchtung.
- Steuerungen z.B. für Tageslicht oder Präsenz inklusive aller Komponenten sowie Komponenten für ein Energiemanagementsystem einschließlich Inbetriebnahme.
- Maßnahmen zur Anlagenoptimierung, Fachplanung- und Baubegleitung.

## Wer wird gefördert?

- Projekte können von allen privaten oder öffentlichen Trägerschaften eingereicht werden.
- Projekteigner können die rechtlich verbindlichen Eigentümer der von den Maßnahmen tangierten Anlagen sowie Unternehmen, Privatpersonen oder die öffentliche Hand sein.

## Wie wird gefördert?

- Förderungsfähig sind Umbauprojekte deren Ziel die Reduktion des Elektrizitätsverbrauchs einer bestehenden Beleuchtungsanlage in Innenräumen, Sportanlagen und Arbeitsplätzen im Außenraum ist.
- Unterschieden wird zwischen Projekten kleiner und größer 20KW.
- Der maximal zulässige Förderanteil durch bspw. Prokilowatt beträgt maximal 30 % der gesamten Investitionskosten.

## Welche Voraussetzungen müssen erfüllt werden?

- Zu den Projektkosten gehören grundsätzlich alle Kosten für die Umsetzung der Maßnahme und den Nachweis der Energieeinsparung nach Erhalt der Verfügung, einschließlich der Kosten für das Projektmanagement. Die geplanten externen Kosten sind durch die Einreichung von Angeboten nachvollziehbar zu belegen.
- Als Investition anrechenbar sind dabei die Gesamtkosten inklusive Nebenkosten wie bspw. Kosten für die Projektierung, Personal- und Materialkosten für die stromrelevante Installation und Kosten für ein begleitendes Monitoring. Die geplanten Maßnahmen müssen im Detail beschrieben sein.
- Das Vorgehen zur Berechnung der Stromeinsparungen muss nachvollziehbar dargelegt werden. Es ist nur die Gesamtrechnung einzureichen. Die Förderantragstellung muss VOR Umsetzung der Maßnahme eingereicht werden.

## Antragstellung

Bitte beachten: Es gibt zwei unterschiedliche Arten der Förderung.

### 1. Förderung unter 20KW

Die Antragstellung für die Förderung kann erst nach der Umsetzung der Maßnahmen erfolgen. Das Rechnungsdatum der Hauptleistung darf zum Zeitpunkt der Antragstellung nicht mehr als 6 Monate zurückliegen.

Mehr Informationen:

<https://www.umweltfoerderung.at/betriebe/led-systeme-im-aussenbereich-beleuchtungsoptimierung.html>

### 2. Förderung über 20KW

Die Antragstellung muss vor der ersten rechtsverbindlichen Bestellung von Leistungen (ausgenommen Planungsleistungen), vor Lieferung, vor Baubeginn oder einer anderen Verpflichtung, die die Investition unumkehrbar macht, wobei der früheste dieser Zeitpunkte maßgebend ist, erfolgen.

Mehr Informationen:

<https://www.umweltfoerderung.at/betriebe/led-systeme-im-innenbereich.html>

**Nicht zugelassen sind Maßnahmen, die den alleinigen Leuchtmittelwechsel vorsehen.**



# Auf jedes Watt kommt es an - **Senken** Sie Ihre **Energiekosten**



Bei fast täglich steigenden Strompreisen kommt es auf jedes eingesparte Watt an, welches gar nicht erst erzeugt werden muss. **LED Leuchten sind im Vergleich zu konventionellen Leuchten um bis zu 70 % effizienter**, bei gleicher oder höherer Lichtqualität und reduzieren Ihre Energiekosten nachhaltig.

## Ihre Stromkostensparnis pro Jahr für jedes eingesparte Watt Leistung:

Die Tabelle zeigt die Stromkostensparnis pro Watt in Abhängigkeit von Betriebsdauer und Preis pro kWh. Multiplizieren Sie einfach die eingesparte Leistung in Watt mit dem Wert aus der Tabelle und Sie erhalten die Stromkostensparnis für ihre LED Leuchte pro Jahr.

|                      |        | Stromkosten pro kWh |       |       |       |       |       |       |       |
|----------------------|--------|---------------------|-------|-------|-------|-------|-------|-------|-------|
|                      |        | 0.25€               | 0.30€ | 0.35€ | 0.40€ | 0.45€ | 0.50€ | 0.55€ | 0.60€ |
| Betriebsstunden p.a. | 1.000h | 0.25€               | 0.30€ | 0.35€ | 0.40€ | 0.45€ | 0.50€ | 0.55€ | 0.60€ |
|                      | 2.000h | 0.50€               | 0.60€ | 0.70€ | 0.80€ | 0.90€ | 1.00€ | 1.10€ | 1.20€ |
|                      | 2.500h | 0.63€               | 0.75€ | 0.88€ | 1.00€ | 1.13€ | 1.25€ | 1.38€ | 1.50€ |
|                      | 3.000h | 0.75€               | 0.90€ | 1.05€ | 1.20€ | 1.35€ | 1.50€ | 1.65€ | 1.80€ |
|                      | 4.000h | 1.00€               | 1.20€ | 1.40€ | 1.60€ | 1.80€ | 2.00€ | 2.20€ | 2.40€ |
|                      | 5.000h | 1.25€               | 1.50€ | 1.75€ | 2.00€ | 2.25€ | 2.50€ | 2.75€ | 3.00€ |
|                      | 6.000h | 1.50€               | 1.80€ | 2.10€ | 2.40€ | 2.70€ | 3.00€ | 3.30€ | 3.60€ |
|                      | 7.000h | 1.75€               | 2.10€ | 2.45€ | 2.80€ | 3.15€ | 3.50€ | 3.85€ | 4.20€ |
|                      | 8.000h | 2.00€               | 2.40€ | 2.80€ | 3.20€ | 3.60€ | 4.00€ | 4.40€ | 4.80€ |

## Drei Beispiele von LED Leuchten zeigen, wie hoch die jährliche Einsparung an Stromkosten sein kann.

Ihren persönlichen Einsparwert erhalten Sie bei Vorliegen der lichttechnischen und energetischen Daten. Gerne führen wir für Sie eine individuelle Einsparberechnung durch. Beachten Sie bitte, dass es abhängig vom eingesetzten Produkt zu unterschiedlichen Nutzungsdauern kommt. Wir beraten Sie bei der Produktauswahl - sprechen Sie ihren Vertriebspartner einfach an!

| Einlegeleuchte                     | Konv. Einlegeleuchte | CoreLine Panel                     | Ledinaire Panel                    |
|------------------------------------|----------------------|------------------------------------|------------------------------------|
|                                    | 4x18W T8 mit VVG     | RC133V G5 36S/840 PSU W62L62 OC BN | RC066B LED34S/840 PSU W62L62 OC BN |
| Systemleistung                     | 88 W                 | 28.5 W                             | 34 W                               |
| Stromverbrauch/Jahr                | 352 kWh              | 114 kWh                            | 136 kWh                            |
| Stromkosten/Jahr                   | 141 EUR              | 46 EUR                             | 54 EUR                             |
| <b>Ersparnis Stromkosten/Jahr*</b> |                      | <b>95 EUR</b>                      | <b>86 EUR</b>                      |

| Feuchtraumleuchte                  | Konv. Feuchtraumleuchte | CoreLine                          | Ledinaire                   |
|------------------------------------|-------------------------|-----------------------------------|-----------------------------|
|                                    | 2x58W T8 mit VVG        | WT120C G2 LED60S/840 PSU L1500 BN | WT060C LED56S/840 PSU L1500 |
| Systemleistung                     | 133 W                   | 43 W                              | 46 W                        |
| Stromverbrauch/Jahr                | 532 kWh                 | 172 kWh                           | 184 kWh                     |
| Stromkosten/Jahr                   | 213 EUR                 | 69 EUR                            | 74 EUR                      |
| <b>Ersparnis Stromkosten/Jahr*</b> |                         | <b>144 EUR</b>                    | <b>139 EUR</b>              |

| Lichtbandleuchte                   | Konv. Lichtbandleuchte | Maxos Fusion HE            | Maxos LED Industry           |
|------------------------------------|------------------------|----------------------------|------------------------------|
|                                    | 2x49W T5 mit EVG       | LL515X 61S/840 PSD WB 7 HE | 4MX850 491 LED66S/840 PSD WB |
| Systemleistung                     | 108 W                  | 37 W                       | 41 W                         |
| Stromverbrauch/Jahr                | 432 kWh                | 148 kWh                    | 164 kWh                      |
| Stromkosten/Jahr                   | 173 EUR                | 59 EUR                     | 66 EUR                       |
| <b>Ersparnis Stromkosten/Jahr*</b> |                        | <b>114 EUR</b>             | <b>107 EUR</b>               |

\*Annahme: 4.000h Betriebsdauer p.a. und Strompreis 0,40 EUR/kWh  
Für die Berechnung in der Schweiz verwenden Sie statt der Euro Beträge Schweizer Franken/Rappen.



# Signify Webinare Blender oder **Lichtgestalt?**

Seien Sie dabei und erfahren Sie in unseren unterhaltsamen Webinaren alles über Themen, die Sie weiterbringen. Wir freuen uns auf Sie und beantworten Ihre **Fragen live!**

## Besser Lernen mit der Signify Lighting Academy

Sie möchten immer auf dem aktuellsten Stand der Beleuchtungstechnik sein? Ideen erhalten, um sich weiterzuentwickeln und sich einen Wissens- und Kompetenzvorsprung erschaffen?

Dann sind Sie in unserer Signify Lighting Academy genau richtig. In der SLA finden Sie Lerninhalte, die sich für Ihre Aufgabengebiete maßschneidern lassen und jederzeit abrufbar sind.

Alle Webinare finden Sie auch auf LiSA!



Wir sind Signify, der Weltmarktführer für Beleuchtung.

Unsere Marken:

**PHILIPS**

**interact**

# LED-Leuchten für jede Herausforderung



## Intelligente Sanierung - Vernetzte, kabellose Steuerung

- Perfektes Zusammenspiel: Interact Pro App mit Interact Ready Leuchten und Lampen
- Einfache Installation und Einrichtung
- Weiterverwendung vorhandener 3x 1,5 mm<sup>2</sup> Leitungen



## Die beste Lösung für den Kunden: Individualität für jedes Projekt

- Beste Lichtqualität
- Längste Lebensdauer
- Maximale Effizienz
- 5 Jahre Garantie + optionale Verlängerung



## Der Standard: Einfach zu installieren und innovativ

- Innovativ
- Einfach zu installieren
- Hochwertig
- 5 Jahre Garantie



## Der Preisknaller: ideal als LED-Einstiegssortiment

- Bewährt
- Zuverlässig
- Günstig
- 3 Jahre Garantie



# Leitung ziehen oder **App bedienen?**

Echte Profis setzen auf automatisiertes und funkvernetztes Licht von **Philips** und vertrauen auf **Interact Pro**.

**ECHTE  
PROFIS  
ECHTE  
QUALITÄT**

**interact  
ready.**





# Flexibilität und Zukunftssicherheit für jede Anwendung

Setzen Sie auf Interact Pro und erfüllen Sie bestehende und zukünftige Anforderung an die **automatisierte Beleuchtung**

- **Ideal für Sanierung und Neubau**  
Keine zusätzlichen (DALI-) Steuerleitungen notwendig
- **Schnelle Installation**  
Nach der Montage der Leuchten und des Zubehörs in wenigen Klicks betriebsbereit
- **Perfekt für jede Projektgröße**  
keine Einschränkung bei der Anzahl der Lichtpunkte
- **Hohe Flexibilität**  
Anpassung des Systems jederzeit möglich
- **Keine zusätzlichen Gebühren**  
Systemkonfiguration über kostenlose Interact Pro App
- **Keine Einwahl ins lokale IT-Netzwerk des Kunden erforderlich**  
Inbetriebnahme über Handy-App und Bluetooth (für Anlagen mit Interact Pro ohne Gateway)

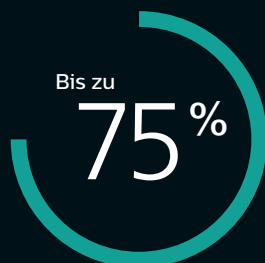

## Energieeinsparung

Bis zu 75 % Energieeinsparung durch hocheffiziente LED-Leuchten gegenüber herkömmlichen Beleuchtungsanlagen.

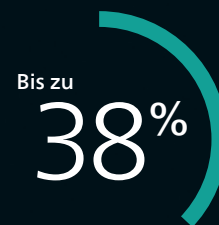

## Automatisierung

Zusätzlich bis zu 38 % Energieeinsparung durch den Einsatz von Lichtsteuerungen, die das Licht automatisch in Abhängigkeit von Präsenz und Tageslicht Dimmen und Schalten.

# Licht + App = Los!

Echte Profis sind in drei Schritten ready für automatisiertes Licht

Wählen und installieren Sie Philips Interact Pro Ready Produkte.



Leuchten, Lampen und Zubehör

interact  
ready.

Wählen

1

Laden Sie die kostenfreie Interact Pro App herunter!

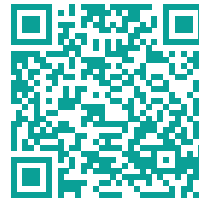

Laden

2

Verbinden Sie die Beleuchtung mit der App.

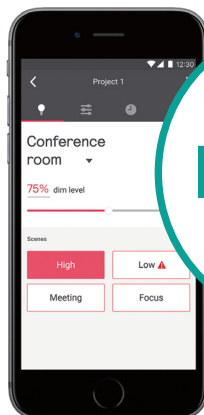

Interact Pro  
**Ready**  
To Go!

Verbinden

3



# Darf es ein bisschen **mehr sein?**

Ein System, das mit den Anforderungen wächst

Das smarte Beleuchtungssystem Interact Pro erfüllt flexibel die unterschiedlichsten Projektanforderungen. Es kann jederzeit an Änderungen im Projekt angepasst werden, heute oder in Zukunft.

Je nach Anforderung und gewünschten Funktionalitäten kann aus zwei Interact Pro Angeboten gewählt werden: **Interact Pro ohne Gateway** oder **Interact Pro mit Gateway**.

## Interact Pro **ohne** Gateway

Bietet automatisiertes Licht mit optionaler manueller Bedienbarkeit.

- Die Inbetriebnahme erfolgt über die Interact Pro App mit Bluetooth und ohne Einwahl ins lokale IT-Netz des Kunden.

## Interact Pro **mit** Gateway

Bietet automatisiertes Licht mit optionaler manueller Bedienbarkeit und zusätzliche Funktionalitäten, die zur weiteren Flexibilität, höheren Nutzerfreundlichkeit und Kostenoptimierung beitragen.

- Die Inbetriebnahme erfolgt über die Interact Pro App mit Einwahl ins lokale IT-Netz des Kunden.
- Das Praktische: Ein Upgrade auf Interact Pro mit Gateway ist jederzeit auch zu einem späteren Zeitpunkt möglich.

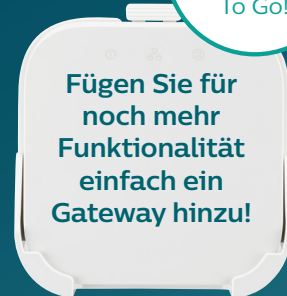

| Ohne Gateway | Mit Gateway |
|--------------|-------------|
| ✓            | ✓           |
| ✓            | ✓           |
| ✓            | ✓           |
| ✓            | ✓           |
| ✓            | ✓           |
|              | ✓           |
|              | ✓           |
|              | ✓           |
|              | ✓           |
|              | ✓           |
|              | ✓           |

|   |
|---|
| Bewegungsabhängiges Schalten  |
| Tageslichtabhängiges Regeln und Schalten  |
| Manuelles Schalten und Dimmen mit Funkschaltern   |
| Erstellung individueller Lichtszenen  |
| App-Steuerung durch Besitzer*in der Anlage (gesamte Anlage)   |
| App-Steuerung durch autorisierte Mitarbeiter*innen (freigeschaltete Anlage)   |
| Nutzerverwaltung  |
| Zeit-Schaltpläne zur Lichtsteuerung   |
| Dashboard über Webbrowser (auch Off-Site) für <ul style="list-style-type: none"> <li>• Energiemonitoring</li> <li>• (Fehler)diagnose</li> <li>• Projektokumentation</li> <li>• Höherer Nutzungskomfort</li> </ul> |
| Fernsteuerung für App und Dashboard (Off-site)  |

• Feature Update/Upgrade



CoreLine Interact Pro Ready Leuchten sind mit funkvernetzten Betriebsgeräten (WIA) ohne integrierte Sensoren ausgestattet. WIA-Betriebsgeräte sind gleichspannungsgesegnet und flimmerfrei. Für zusätzlichen Komfort und Energieeinsparung sind externe, zusätzliche Funk-Präsenz- oder Bewegungsmelder für automatisiertes Licht und/oder Funkschalter für manuelle Steuerung erforderlich. Zubehör siehe Seiten 25 und 26.

Die Leuchten werden nur über 2- bzw. 3-polige Netzklemmen angeschlossen. Zusätzliche (DALI-) Steuerleitungen sind nicht erforderlich. Alle CoreLine-WIA-Produkte haben 5 Jahre Garantie.

## CoreLine Panel



- Flache quadratische und Langfeldleuchte (nur Modul 600) für Deckensysteme mit sichtbaren Tragprofilen
- Mit umlaufendem Aluminiumrahmen, weiß lackiert (ähnlich RAL 9003)
- Hocheffizient: bis zu 125 lm/W
- BAP-tauglich konform EN12464-1: L65: 3.000 cd/m<sup>2</sup> und UGR<sub>r</sub> 19 (OC)
- Mit QuickConnector für sehr schnelle Montage, zur Weiterverdrahtung geeignet
- Zubehör für CoreLine Panel WIA: siehe Seite 58
- Hinweis: Der Anbaurahmen kann nicht in Verbindung mit dem CoreLine Panel WIA eingesetzt werden.
- Detailliertere Informationen finden Sie auf der Produktseite dieser Leuchte

### Technische Daten

| Produktbezeichnung   | Ersatz für T5/T8 <sup>1</sup> | lm <sup>2</sup> | W <sup>3</sup> | lm/W <sup>4</sup> | h <sup>5</sup> (L90) | K <sup>6</sup> | UGR <sub>r</sub> | Dimmbar <sup>8</sup> | L x B x H mm | Bestell-Nr. EOC  | IP20 deckenseitig; IP44 raumseitig IK03 |   |   | CE | 05 |
|--|-------------------------------|-----------------|----------------|-------------------|----------------------|----------------|------------------|----------------------|--------------|------------------|---|---|---|----|----|
|  |                               |                 |                |                   |                      |                |                  |                      |              |                  | □                                       | □ | □ |    |    |
| <b>Einlegeleuchte, quadratisch, Modul 625; Interact Pro Ready, BAP-tauglich, dimmbar, Bluetooth und ZigBee-funkvernetzt (WIA); UGR<sub>r</sub> 19 (OC)</b> |                               |                 |                |                   |                      |                |                  |                      |              |                  |   |   |   |    |    |
| RC133V G5 34S/830 WIA W62L62 OC  | NEU                           | 4 x 14/18 W     | 3.400          | 28,5              | 120                  | 50.000         | 3.000            | 19                   | Ja           | 620 x 620 x 70   | 501 973 00                              |   |   |    |    |
| RC133V G5 36S/840 WIA W62L62 OC  | NEU                           |                 | 3.600          | 28,5              | 125                  | 50.000         | 4.000            | 19                   | Ja           | 620 x 620 x 70   | 501 980 00                              |   |   |    |    |
| <b>Einlegeleuchte, quadratisch, Modul 600; Interact Pro Ready, BAP-tauglich, dimmbar, Bluetooth und ZigBee-funkvernetzt (WIA); UGR<sub>r</sub> 19 (OC)</b> |                               |                 |                |                   |                      |                |                  |                      |              |                  |   |   |   |    |    |
| RC132V G5 34S/830 WIA W60L60 OC  |                               | 4 x 14/18 W     | 3.400          | 28,5              | 120                  | 50.000         | 3.000            | 19                   | Ja           | 595 x 595 x 70   | 953 666 00                              |   |   |    |    |
| RC132V G5 36S/840 WIA W60L60 OC  |                               |                 | 3.600          | 28,5              | 125                  | 50.000         | 4.000            | 19                   | Ja           | 595 x 595 x 70   | 953 673 00                              |   |   |    |    |
| <b>Einlegeleuchte, Langfeld, Modul 600; Interact Pro Ready, BAP-tauglich, dimmbar, Bluetooth und ZigBee-funkvernetzt (WIA); UGR<sub>r</sub> 19 (OC)</b>    |                               |                 |                |                   |                      |                |                  |                      |              |                  |   |   |   |    |    |
| RC132V G5 36S/840 WIA W30L120 OC   |                               | 1 x 28/36/54 W  | 3.600          | 28,5              | 125                  | 50.000         | 4.000            | 19                   | Ja           | 1.195 x 295 x 70 | 953 710 00                              |   |   |    |    |

## CoreLine Anbauleuchte



- Kompakte LED-Anbauleuchte
- Hocheffizient: bis zu 142 lm/W
- Mit BAP-tauglicher Optik (OC): konform EN12464-1: L65 3000 cd/m<sup>2</sup> und UGR<sub>r</sub> 19
- Mit Microprismenoptik aus Polycarbonat
- Leuchtgehäuse aus weiß lackiertem Stahlblech (ähnlich RAL 9016)
- Mit QuickConnector-Steckanschlussklemme, zur Weiterverdrahtung geeignet
- Detailliertere Informationen finden Sie auf der Produktseite dieser Leuchte

### Technische Daten

| Produktbezeichnung  | Ersatz für T5/T8 <sup>1</sup> | lm <sup>2</sup> | W <sup>3</sup> | lm/W <sup>4</sup> | h <sup>5</sup> (L85) | K <sup>6</sup> | UGR <sub>r</sub> | Dimmbar <sup>8</sup> | L x B x H mm     | Bestell-Nr. EOC | IP20 IK03 |   |   | CE | 30 |
|---|-------------------------------|-----------------|----------------|-------------------|----------------------|----------------|------------------|----------------------|------------------|-----------------|-----------|---|---|----|----|
|   |                               |                 |                |                   |                      |                |                  |                      |                  |                 | □         | □ | □ |    |    |
| <b>Anbauleuchte, Interact Pro Ready, BAP-tauglich (OC), dimmbar, Bluetooth und ZigBee-funkvernetzt (WIA), Länge: 1.200 mm (L120) oder 1.430 mm (L150)</b> |                               |                 |                |                   |                      |                |                  |                      |                  |                 |           |   |   |    |    |
| SM136V 40S/830 WIA W20L120 OC   | 1/2 x 36/28 W                 | 4.000           | 31             | 129               | 50.000               | 3.000          | 19               | Ja                   | 1.200 x 200 x 69 | 515 062 00      |           |   |   |    |    |
| SM136V 43S/840 WIA W20L120 OC   | 1/2 x 36/28 W                 | 4.300           | 31             | 139               | 50.000               | 4.000          | 19               | Ja                   | 1.200 x 200 x 69 | 515 079 00      |           |   |   |    |    |
| SM136V 40S/830 WIA W20L150 OC   | 1 x 58/49 W                   | 4.000           | 31             | 129               | 50.000               | 3.000          | 19               | Ja                   | 1.430 x 200 x 69 | 515 086 00      |           |   |   |    |    |
| SM136V 43S/840 WIA W20L150 OC   | 1 x 58/49 W                   | 4.300           | 31             | 139               | 50.000               | 4.000          | 19               | Ja                   | 1.430 x 200 x 69 | 515 093 00      |           |   |   |    |    |





## CoreLine Wand- und Deckenleuchte

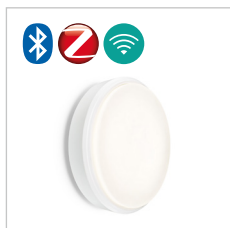

- Runde, vandalismussichere Leuchte für den Innen- und Außenbereich
- Leistungsstarke Lichtpakete: 2.000 und 3.400 lm für viele Anwendungen
- Opale Abdeckung für gleichmäßiges Licht
- Hocheffizient: bis zu 100 lm/W
- Einfache und schnelle Montage, mit Weiterverdrahtungsmöglichkeit
- Umfangreiches Zubehör: verschiedene DecoRinge
- Detailliertere Informationen finden Sie auf der Produktseite dieser Leuchte

### Technische Daten

| Produktbezeichnung   | Ersatz für KLL <sup>1</sup> | lm <sup>2</sup> | W <sup>3</sup> | lm/W <sup>4</sup> | h <sup>5</sup> (L85) | K <sup>6</sup> | DV <sup>7</sup> | Dimmbar <sup>8</sup> | Ø x H mm | Bestell-Nr. EOC |
|--|-----------------------------|-----------------|----------------|-------------------|----------------------|----------------|-----------------|----------------------|----------|-----------------|
| rund, Ø = 390 mm, Interact Pro Ready, dimmbar, Bluetooth und ZigBee-funkvernetzt (WIA); Gehäusefarbe weiß (WH) |                             |                 |                |                   |                      |                |                 |                      |          |                 |
| WL140V LED20S/830 WIA WH   | 2 x 26 W                    | 2.100           | 22             | 95                | 50.000               | 3.000          | 3-pol.          | Ja                   | 390 x 85 | 978 600 00      |
| WL140V LED20S/840 WIA WH   |                             | 2.200           | 22             | 100               | 50.000               | 4.000          | 3-pol.          | Ja                   | 390 x 85 | 978 617 00      |
| WL140V LED34S/830 WIA WH   | 2 x 36 W                    | 3.350           | 35,5           | 94                | 50.000               | 3.000          | 3-pol.          | Ja                   | 390 x 85 | 978 624 00      |
| WL140V LED34S/840 WIA WH   |                             | 3.400           | 35,5           | 96                | 50.000               | 4.000          | 3-pol.          | Ja                   | 390 x 85 | 978 631 00      |

## CoreLine Lichtleiste



- LED-Lichtleiste für Decken- und Wandaufbau
- Leuchtgehäuse aus weiß lackiertem Stahlblech
- opale Abdeckung aus Polycarbonat mit homogenem Lichtbild
- Hocheffizient: bis zu 141 lm/W
- Mit Steckanschlussklemme und vorbereitet für Durchgangsverdrahtung
- Sehr einfache und schnelle Montage dank 2-Punkt-Befestigung
- Einsetzbar als Einzelleuchte oder durch Aneinanderreihen als Lichtband
- Detaillierte Informationen finden Sie auf der Produktseite dieser Leuchte

### Technische Daten

| Produktbezeichnung  | Ersatz für KLL <sup>1</sup> | lm <sup>2</sup> | W <sup>3</sup> | lm/W <sup>4</sup> | h <sup>5</sup> (L85) | K <sup>6</sup> | DV <sup>7</sup> | Dimmbar <sup>8</sup> | L x B x H mm   | Bestell-Nr. EOC |
|---|-----------------------------|-----------------|----------------|-------------------|----------------------|----------------|-----------------|----------------------|----------------|-----------------|
| LED-Lichtleiste, Interact Pro Ready, dimmbar, Bluetooth und ZigBee-funkvernetzt (WIA); Gehäusefarbe weiß (WH) |                             |                 |                |                   |                      |                |                 |                      |                |                 |
| BN126C LED41S/840 WIA L1200   | 1 / 2 x 36 W                | 4.100           | 34             | 121               | 50.000               | 4.000          | -               | Ja                   | 1135 x 65 x 65 | 100 435 00      |
| BN126C LED60S/830 WIA L1200   | 2 x 36 W                    | 6.000           | 54             | 111               | 50.000               | 3.000          | -               | Ja                   | 1135 x 65 x 65 | 100 633 00      |
| BN126C LED64S/840 WIA L1200   | 2 x 36 W                    | 6.400           | 54             | 119               | 50.000               | 4.000          | -               | Ja                   | 1135 x 65 x 65 | 100 220 00      |
| BN126C LED52S/840 WIA L1500   | 1 / 2 x 58 W                | 5.200           | 37             | 141               | 50.000               | 4.000          | -               | Ja                   | 1450 x 65 x 65 | 100 442 00      |
| BN126C LED74S/830 WIA L1500   | 2 x 58 W                    | 7.400           | 64             | 116               | 50.000               | 3.000          | -               | Ja                   | 1450 x 65 x 65 | 102 293 00      |
| BN126C LED80S/840 WIA L1500   | 2 x 58 W                    | 8.000           | 64             | 125               | 50.000               | 4.000          | -               | Ja                   | 1450 x 65 x 65 | 100 268 00      |



## CoreLine Downlight



- Kompaktes LED-Downlight
- Passt in vorhandene Installationen mit Standard-Deckenausschnitt 200 bis 205 mm
- Mit weißem Reflektor
- Satinierte Lichtaustrittsöffnung für komfortables, gleichmäßiges Licht
- In warmweißer (3.000 K) und neutralweißer (4.000 K) Lichtfarbe
- Hocheffizient: 107 lm/W
- Einfache und schnelle Montage dank Schnellsteckverbindung am Betriebsgerät
- Detailliertere Informationen finden Sie auf der Produktseite dieser Leuchte

### Technische Daten

| Produktbezeichnung   | Ersatz für KLL <sup>1</sup> | lm <sup>2</sup> | W <sup>3</sup> | lm/W <sup>4</sup> | h <sup>5</sup> (L70) | K <sup>6</sup> | DV <sup>7</sup> | Dimmbar <sup>8</sup> | Ø mm | Ø x H mm  | Bestell-Nr. EOC |
|--|-----------------------------|-----------------|----------------|-------------------|----------------------|----------------|-----------------|----------------------|------|-----------|-----------------|
| Downlight, Interact Pro Ready, mit externem Betriebsgerät, dimmbar, ZigBee-funkvernetzt (WIA-E), mit weißem Reflektor (WR) |                             |                 |                |                   |                      |                |                 |                      |      |           |                 |
| DN140B LED20S/830 WIA-E WR   | 2 x 26 W                    | 2.200           | 20,5           | 107               | 50.000               | 3.000          | ja              | Ja                   | 200  | 216 x 108 | 976 255 00      |
| DN140B LED20S/840 WIA-E WR   |                             | 2.200           | 20,5           | 107               | 50.000               | 4.000          | ja              | Ja                   | 200  | 216 x 108 | 976 279 00      |

## CoreLine Slim Downlight



- Ultra-flaches LED Downlight für 155 oder 205 mm Deckenausschnitt
- Ideal bei wenig Platz in der Zwischendecke
- 1.000/2.000 lm in warmweißer (3.000 K) oder neutralweißer (4.000 K) Lichtfarbe
- Flache, satinierte Unterseite für angenehmes Licht
- Sehr effizient mit 100 lm/W
- Detailliertere Informationen finden Sie auf der Produktseite dieser Leuchte

### Technische Daten

| Produktbezeichnung   | Ersatz für KLL <sup>1</sup> | lm <sup>2</sup> | W <sup>3</sup> | lm/W <sup>4</sup> | h <sup>5</sup> (L75) | K <sup>6</sup> | DV <sup>7</sup> | Dimmbar <sup>8</sup> | Ø mm    | Ø x H mm | Bestell-Nr. EOC |
|--|-----------------------------|-----------------|----------------|-------------------|----------------------|----------------|-----------------|----------------------|---------|----------|-----------------|
| Slim Downlight, Interact Pro Ready, mit externem Betriebsgerät, dimmbar, ZigBee-funkvernetzt (WIA-E) |                             |                 |                |                   |                      |                |                 |                      |         |          |                 |
| DN145B LED10S/830 WIA-E WH   | 2 x 18 W                    | 1.100           | 11             | 100               | 50.000               | 3.000          | -               | Ja                   | 152-157 | 166 x 31 | 976 385 99      |
| DN145B LED10S/840 WIA-E WH   |                             | 1.100           | 11             | 100               | 50.000               | 4.000          | -               | Ja                   | 152-157 | 166 x 31 | 976 408 99      |
| DN145B LED20S/830 WIA-E WH   | 2 x 26 W                    | 2.100           | 21             | 100               | 50.000               | 3.000          | -               | Ja                   | 203-208 | 217 x 31 | 976 422 99      |
| DN145B LED20S/840 WIA-E WH   |                             | 2.100           | 21             | 100               | 50.000               | 4.000          | -               | Ja                   | 203-208 | 217 x 31 | 976 446 99      |

## CoreLine Einbaustrahler



- Flexibles Konzept aus LED-Modul und Rahmen für viele Kombinationsmöglichkeiten von Lichtstrom, Lichtfarbe und Rahmentyp. Auch eine spätere Design-Änderung ist möglich.
- Zwei Größen für Deckenausschnitte von 68 mm und 78 mm
- Bis zu 115 Lumen pro Watt
- Lichtfarben 3.000 K und 4.000 K
- Detailliertere Informationen finden Sie auf der Produktseite dieser Leuchte

### Technische Daten

| Produktbezeichnung   | Ersatz für KLL <sup>1</sup> | lm <sup>2</sup> | W <sup>3</sup> | lm/W <sup>4</sup> | h <sup>5</sup> (L70) | K <sup>6</sup> | Ausstrahlwinkel | Dimmbar <sup>8</sup> | Ø mm | Ø x H mm | Bestell-Nr. EOC |
|--|-----------------------------|-----------------|----------------|-------------------|----------------------|----------------|-----------------|----------------------|------|----------|-----------------|
| Einbaustrahler, rund, Deckenausschnitt 78 mm, schwenkbar, Interact Pro Ready, dimmbar, Bluetooth und ZigBee-funkvernetzt (WIA); Set aus Leuchtenmodul und Einbaurahmen |                             |                 |                |                   |                      |                |                 |                      |      |          |                 |
| RS151B LED12-WB-/830 D78 WIA PI6 WH  | > 50 W                      | 1.300           | 12             | 108               | 50.000               | 3.000          | 36°             | Ja                   | 78   | 95 x 60  | 548 220 99      |
| RS151B LED12-WB-/840 D78 WIA PI6 WH  |                             | 1.380           | 12             | 115               | 50.000               | 4.000          | 36°             | Ja                   | 78   | 95 x 60  | 548 237 99      |
| Einbaustrahler, rund, Deckenausschnitt 68 mm, schwenkbar, Interact Pro Ready, dimmbar, Bluetooth und ZigBee-funkvernetzt (WIA); Set aus Leuchtenmodul und Einbaurahmen |                             |                 |                |                   |                      |                |                 |                      |      |          |                 |
| RS156B LED12-WB-/830 D68 WIA PI6 WH  | > 50 W                      | 1.300           | 12             | 108               | 50.000               | 3.000          | 36°             | Ja                   | 68   | 85 x 62  | 940 932 99      |
| RS156B LED12-WB-/840 D68 WIA PI6 WH  |                             | 1.380           | 12             | 115               | 50.000               | 4.000          | 36°             | Ja                   | 68   | 85 x 62  | 940 949 99      |



Die nachfolgenden Interact Pro Ready Einlege- und Einbauleuchten sind mit regelbarem SensorReady-Betriebsgerät (SRD oder SEIA) und integriertem, funkvernetztem Multi-Sensor (U4 / IA4) für eine automatisierte tageslichtabhängige und bewegungsaktivierte Regelung und Schaltung ausgeführt. SRD-Betriebsgeräte sind gleichspannungsgesiegt und flimmerfrei. SEIA-Betriebsgeräte sind gleichspannungs- und notlichtgeeignet und flimmerfrei. Für zusätzliche manuelle Steuerung, Komfort und Energieeinsparung sind Funkschalter oder Funk-Bewegungsmelder zur Vergrößerung des Erfassungsbereiches verfügbar – Zubehör siehe Seite 25.

Die Leuchten werden nur über 3-polige Steckanschlussklemmen angeschlossen. Zusätzliche (DALI-) Steuerleitungen sind nicht erforderlich. Alle Leuchten mit SRD U4 / SRD IA4 / SEIA IA4 haben 5 Jahre Garantie. Zusätzlich zu den aufgeführten (vernummert) Produkten sind weitere Produktausführungen konfigurierbar. Ihr Signify-Partner berät Sie gern.

## PowerBalance



- Höchsteffiziente, BAP-taugliche LED-Einlegeleuchte (bis zu 140 lm/W)
- Quadratische und Langfeldleuchten für Deckenmodul 625 mm
- SmartPyramid-Optik aus weißem Spezialkunststoff (ähnlich RAL 9016)
- Mit Farbwiedergabe  $R_a \geq 90$  für exzellente Lichtqualität
- Mit Steckanschlussklemme, zur Weiterverdrahtung geeignet
- Auch als Einbauleuchten für gesägte Decken (PCV) und für Decken mit verdeckten Tragprofilen (CPC) verfügbar
- Detailliertere Informationen finden Sie auf der Produktseite dieser Leuchte

## Technische Daten

| Produktbezeichnung  | Ersatz für T5/T8 <sup>1</sup> | lm <sup>2</sup> | W <sup>3</sup> | lm/W <sup>4</sup> | h <sup>5</sup> (L90) | K <sup>6</sup> | UGR <sub>r</sub> | Dimmbar <sup>8</sup> | L x B x H mm     | Bestell-Nr. EOC | IP20 deckenseitig; IP40 raumseitig |  | IK02 | CE | 05 |
|---|-------------------------------|-----------------|----------------|-------------------|----------------------|----------------|------------------|----------------------|------------------|-----------------|------------------------------------|--|------|----|----|
|   |                               |                 |                |                   |                      |                |                  |                      |                  |                 | IP20 deckenseitig; IP40 raumseitig |  |      |    |    |
| <b>Einlegeleuchte, quadratisch, Modul 625; Interact Pro Ready, BAP-tauglich, dimmbares SensorReady-Betriebsgerät (SRD) und Multi-Sensor (U4), ZigBee-funkvernetz, mit Steckanschlussklemme (PIP)</b>  |                               |                 |                |                   |                      |                |                  |                      |                  |                 |                                    |  |      |    |    |
| RC463B LED28S/940 SRD W62L62 VPC U4 PIP   | 3 x 14/18 W                   | 2.800           | 20             | 140               | 50.000               | 4.000          | 16               | Ja                   | 622 x 622 x 86   | 980 337 00      |                                    |  |      |    |    |
| RC463B LED34S/940 SRD W62L62 VPC U4 PIP   | 4 x 14/18 W                   | 3.400           | 24,5           | 139               | 50.000               | 4.000          | 16               | Ja                   | 622 x 622 x 86   | 980 344 00      |                                    |  |      |    |    |
| RC463B LED40S/940 SRD W62L62 VPC U4 PIP   | 4 x 14/18 W                   | 4.000           | 28,5           | 140               | 50.000               | 4.000          | 16               | Ja                   | 622 x 622 x 86   | 980 351 00      |                                    |  |      |    |    |
| RC463B LED60S/940 SRD W62L62 VPC U4 PIP   | 4 x 14/18 W                   | 6.000           | 44,5           | 135               | 50.000               | 4.000          | 19               | Ja                   | 622 x 622 x 86   | 980 368 00      |                                    |  |      |    |    |
| <b>Einlegeleuchte, Langfeld, Modul 625; Interact Pro Ready, BAP-tauglich, dimmbares SensorReady-Betriebsgerät (SRD) und Multi-Sensor (IA4), ZigBee-funkvernetz, mit Steckanschlussklemme (PIP)</b>  |                               |                 |                |                   |                      |                |                  |                      |                  |                 |                                    |  |      |    |    |
| RC463B LED34S/940 SRD W31L125 VPC IA4PIP  |                               | 3.400           | 24,5           | 139               | 50.000               | 4.000          | 16               | Ja                   | 1.247 x 310 x 79 | 980 481 00      |                                    |  |      |    |    |
| RC463B LED40S/940 SRD W31L125 VPC IA4PIP  | 2 x 28/36 W                   | 4.000           | 28,5           | 140               | 50.000               | 4.000          | 16               | Ja                   | 1.247 x 310 x 79 | 980 498 00      |                                    |  |      |    |    |
| RC463B LED60S/940 SRD W31L125 VPC IA4PIP  |                               | 6.000           | 44,5           | 135               | 50.000               | 4.000          | 19               | Ja                   | 1.247 x 310 x 79 | 980 504 00      |                                    |  |      |    |    |
| <b>Einlegeleuchte, quadratisch, Modul 625; Interact Pro Ready, mit Lichtfarbveränderung TunableWhite (TW9), BAP-tauglich, dimmbares SensorReady-Betriebsgerät (SIA) und Multi-Sensor (U4), ZigBee-funkvernetz, mit Steckanschlussklemme (PIP)</b> |                               |                 |                |                   |                      |                |                  |                      |                  |                 |                                    |  |      |    |    |

Hinweis: Leuchten mit Lichtfarbveränderung TunableWhite (TW9) sind ab Herbst 2023 lieferbar.



## SlimBlend Gen2



- Hocheffiziente, BAP-taugliche LED-Einlegeleuchte (bis zu 137 lm/W)
- Quadratische (Modul 600 und 625 mm) und Langfeldleuchten
- Mit MXO-Micro-Hexagonaloptik für eine brillante Lichtfläche
- Mit Steckanschluss-QuickConnector für sehr schnelle Montage, zur Weiterverdrahtung geeignet
- Optionales Zubehör zum Einbau in gesägten Decken, Deckensystemen mit verdeckten Tragprofilen, zum Deckenanbau und zum Abhängen als direkt strahlende Pendelleuchte
- Detailliertere Informationen finden Sie auf der Produktseite dieser Leuchte

### Technische Daten

| Produktbezeichnung   | Ersatz für T5/T8 <sup>1</sup> | lm <sup>2</sup> | W <sup>3</sup> | lm/W <sup>4</sup> | h <sup>5</sup> (L90) | K <sup>6</sup> | UGR <sub>r</sub> | Dimmbar <sup>8</sup> | L x B x H mm    | Bestell-Nr. EOC | IP20 deckenseitig; IP40 raumseitig |  | IK02 | CE | 18 |
|--|-------------------------------|-----------------|----------------|-------------------|----------------------|----------------|------------------|----------------------|-----------------|-----------------|------------------------------------|--|------|----|----|
|  |                               |                 |                |                   |                      |                |                  |                      |                 |                 | IP20 deckenseitig; IP40 raumseitig |  |      |    |    |
| <b>Einlegeleuchte, quadratisch, Modul 625; Interact Pro Ready, BAP-tauglich, dimmbares SensorInteractReady-Betriebsgerät, gleichspannungs- und nichtlichtgeeignet (SEIA) und Multi-Sensor (IA4), Bluetooth- und ZigBee-funkvernetz</b> |                               |                 |                |                   |                      |                |                  |                      |                 |                 |                                    |  |      |    |    |
| RC332V 36S/930 SEIA W62L62 MXO IA4   | 4 x 14/18 W                   | 3.600           | 27,0           | 133               | 50.000               | 3.000          | 19               | Ja                   | 620 x 620 x 43  | 014 831 00      |                                    |  |      |    |    |
| RC332V 36S/940 SEIA W62L62 MXO IA4   |                               | 3.700           | 27,0           | 137               | 50.000               | 4.000          | 19               | Ja                   | 620 x 620 x 43  | 014 848 00      |                                    |  |      |    |    |
| RC332V 42S/930 SEIA W62L62 MXO IA4   |                               | 4.200           | 31,5           | 133               | 50.000               | 3.000          | 19               | Ja                   | 620 x 620 x 43  | 014 855 00      |                                    |  |      |    |    |
| RC332V 42S/940 SEIA W62L62 MXO IA4   |                               | 4.300           | 31,5           | 137               | 50.000               | 4.000          | 19               | Ja                   | 620 x 620 x 43  | 014 862 00      |                                    |  |      |    |    |
| <b>Einlegeleuchte, quadratisch, Modul 600; Interact Pro Ready, BAP-tauglich, dimmbares SensorInteractReady-Betriebsgerät, gleichspannungs- und nichtlichtgeeignet (SEIA) und Multi-Sensor (IA4), Bluetooth- und ZigBee-funkvernetz</b> |                               |                 |                |                   |                      |                |                  |                      |                 |                 |                                    |  |      |    |    |
| RC330V 36S/940 SEIA W60L60 MXO IA4   | 4 x 14/18 W                   | 3.700           | 27,0           | 137               | 50.000               | 4.000          | 19               | Ja                   | 595 x 595 x 43  | 014 695 00      |                                    |  |      |    |    |
| RC330V 42S/940 SEIA W60L60 MXO IA4   |                               | 4.300           | 31,5           | 137               | 50.000               | 4.000          | 19               | Ja                   | 595 x 595 x 43  | 014 725 00      |                                    |  |      |    |    |
| <b>Einlegeleuchte, Langfeld, Modul 600; Interact Pro Ready, BAP-tauglich, dimmbares SensorInteractReady-Betriebsgerät, gleichspannungs- und nichtlichtgeeignet (SEIA) und Multi-Sensor (IA4), Bluetooth- und ZigBee-funkvernetz</b>    |                               |                 |                |                   |                      |                |                  |                      |                 |                 |                                    |  |      |    |    |
| RC330V 36S/940 SEIA W30L120 MXO IA4  | 2 x 28/36 W                   | 3.600           | 26,5           | 136               | 50.000               | 4.000          | 19               | Ja                   | 1195 x 295 x 43 | 014 947 00      |                                    |  |      |    |    |
| RC330V 42S/930 SEIA W30L120 MXO IA4  |                               | 4.000           | 31,0           | 129               | 50.000               | 3.000          | 19               | Ja                   | 1195 x 295 x 43 | 014 961 00      |                                    |  |      |    |    |
| RC330V 42S/940 SEIA W30L120 MXO IA4  |                               | 4.200           | 31,0           | 135               | 50.000               | 4.000          | 19               | Ja                   | 1195 x 295 x 43 | 014 978 00      |                                    |  |      |    |    |

## FlexBlend



- Hocheffiziente, BAP-taugliche LED-Einlegeleuchte (bis zu 140 lm/W)
- Quadratische und Langfeldleuchten für Deckenmodul 625 mm
- Mit BAP-tauglicher Optik PCS: brillante Optik mit höchster Effizienz oder mit BAP-tauglicher Microlinsen-Komfortoptik MLO mit hoher Effizienz
- Mit Farbwiedergabe R<sub>a</sub> ≥ 90 für exzellente Lichtqualität
- Mit Steckanschlussklemme, zur Weiterverdrahtung geeignet
- Auch als Einbauleuchten für gesägte Decken (PCV) und für Decken mit verdeckten Tragprofilen (CPC) verfügbar
- Detailliertere Informationen finden Sie auf der Produktseite dieser Leuchte

### Technische Daten

| Produktbezeichnung  | Ersatz für T5/T8 <sup>1</sup> | lm <sup>2</sup> | W <sup>3</sup> | lm/W <sup>4</sup> | h <sup>5</sup> (L85) | K <sup>6</sup> | UGR <sub>r</sub> | Dimmbar <sup>8</sup> | L x B x H mm     | Bestell-Nr. EOC | IP20 deckenseitig; IP40 raumseitig; IP54 raumseitig (PCS) |  | IK02 | CE | 30 |
|---|-------------------------------|-----------------|----------------|-------------------|----------------------|----------------|------------------|----------------------|------------------|-----------------|---|--|------|----|----|
|   |                               |                 |                |                   |                      |                |                  |                      |                  |                 | IP20 deckenseitig; IP40 raumseitig; IP54 raumseitig (PCS) |  |      |    |    |
| <b>Einlegeleuchte, quadratisch, Modul 625; Interact Pro Ready, PCS-Optik oder Microlinsenoptik (MLO), beide BAP-tauglich, dimmbares SensorReady-Betriebsgerät (SRD) und Multi-Sensor (U4), ZigBee-funkvernetz, mit Steckanschlussklemme</b> |                               |                 |                |                   |                      |                |                  |                      |                  |                 |   |  |      |    |    |
| RC342B LED28S/940 SRD W62L62 VPC PCS U4   | 3 x 14/18 W                   | 2.800           | 20             | 140               | 50.000               | 4.000          | 19               | Ja                   | 622 x 622 x 79   | 708 341 00      |   |  |      |    |    |
| RC342B LED36S/940 SRD W62L62 VPC PCS U4   | 4 x 14/18 W                   | 3.600           | 25,5           | 141               | 50.000               | 4.000          | 19               | Ja                   | 622 x 622 x 79   | 708 372 00      |   |  |      |    |    |
| RC342B LED42S/940 SRD W62L62 VPC PCS U4   | 4 x 14/18 W                   | 4.200           | 30             | 140               | 50.000               | 4.000          | 19               | Ja                   | 622 x 622 x 79   | 708 402 00      |   |  |      |    |    |
| RC342B LED28S/940 SRD W62L62 VPC MLO U4   | 3 x 14/18 W                   | 2.800           | 28             | 100               | 50.000               | 4.000          | 19               | Ja                   | 622 x 622 x 79   | 708 334 00      |   |  |      |    |    |
| RC342B LED36S/940 SRD W62L62 VPC MLO U4   | 4 x 14/18 W                   | 3.600           | 37             | 97                | 50.000               | 4.000          | 19               | Ja                   | 622 x 622 x 79   | 708 365 00      |   |  |      |    |    |
| RC342B LED42S/940 SRD W62L62 VPC MLO U4   | 4 x 14/18 W                   | 4.200           | 44,5           | 95                | 50.000               | 4.000          | 19               | Ja                   | 622 x 622 x 79   | 708 396 00      |   |  |      |    |    |
| <b>Einlegeleuchte, Langfeld, Modul 625; Interact Pro Ready, PCS-Optik oder Microlinsenoptik (MLO), beide BAP-tauglich, dimmbares SensorReady-Betriebsgerät (SRD) und Multi-Sensor (U4), ZigBee-funkvernetz, mit Steckanschlussklemme</b>    |                               |                 |                |                   |                      |                |                  |                      |                  |                 |   |  |      |    |    |
| RC342B LED36S/940 SRD W31L125 VPC PCS U4  | 2 x 28/36 W                   | 3.600           | 25,5           | 141               | 50.000               | 4.000          | 19               | Ja                   | 1.247 x 310 x 77 | 708 358 00      |   |  |      |    |    |
| RC342B LED42S/940 SRD W31L125 VPC PCS U4  |                               | 4.200           | 30             | 140               | 50.000               | 4.000          | 19               | Ja                   | 1.247 x 310 x 77 | 708 389 00      |   |  |      |    |    |



## TrueLine



- Sehr schlanke, höchsteffiziente, BAP-taugliche LED-Einbauleuchte (143 lm/W)
- Leuchtgehäuse aus Stahlblech, weiß lackiert (ähnlich RAL9003)
- Mit satiniertes Optik für komfortables Licht
- Mit Farbwiedergabe  $R_a \geq 90$  für exzellente Lichtqualität
- Einbauleuchte zur Montage in gesägten Decken (PCV)
- Auch als Lichtbandleuchte RC532B lieferbar
- Detailliertere Informationen finden Sie auf der Produktseite dieser Leuchte

### Technische Daten

| Produktbezeichnung  | Ersatz für T5/T8 <sup>1</sup> | lm <sup>2</sup> | W <sup>3</sup> | lm/W <sup>4</sup> | h <sup>5</sup> (L90) | K <sup>6</sup> | UGR <sub>r</sub> | IP20 deckenseitig; IP40 raumseitig |                  | IK02       | CE | 05 | Bestell-Nr. EOC |  |
|---|-------------------------------|-----------------|----------------|-------------------|----------------------|----------------|------------------|------------------------------------|------------------|------------|----|----|-----------------|--|
|   |                               |                 |                |                   |                      |                |                  | Dimmbar <sup>8</sup>               | L x B x H mm     |            |    |    |                 |  |
| Einbauleuchte, Interact Pro Ready, BAP-tauglich, satinierte Optik, dimmbares SensorReady-Betriebsgerät (SRD) und Multi-Sensor (U4), ZigBee-funkvernetzt, mit Steckanschlussklemme (PI3) |                               |                 |                |                   |                      |                |                  |                                    |                  |            |    |    |                 |  |
| RC530B LED43S/940 SRD W8L145 PCV U4 PI3   | 1 x 49/80 W/2 x 35 W          | 4.300           | 30             | 143               | 50.000               | 4.000          | 19               | Ja                                 | 1.432 x 75 x 136 | 971 622 00 |    |    |                 |  |



Die nachfolgenden Interact Pro Ready Pendel- und Anbauleuchten sind mit regelbarem SensorReady-Betriebsgerät (SRD) und integriertem, funkvernetztem Multi-Sensor (U4 / IA4) für eine automatisierte tageslichtabhängige und bewegungsaktivierte Regelung und Schaltung ausgeführt. SRD-Betriebsgeräte sind gleichspannungsgesiegt und flimmerfrei. Für zusätzliche manuelle Steuerung, Komfort und Energieeinsparung sind Funkschalter oder Funk-Bewegungsmelder zur Vergrößerung des Erfassungsbereiches verfügbar – Zubehör siehe Seite 25. Die Leuchten werden nur über 3-polige Steckanschlussklemmen angeschlossen. Zusätzliche (DALI-) Steuerleitungen sind nicht erforderlich. Alle Leuchten mit SRD U4 / SRD IA4 haben 5 Jahre Garantie. Zusätzlich zu den aufgeführten (vernummert) Produkten sind weitere Produktausführungen konfigurierbar. Ihr Signify-Partner berät Sie gern.

## TrueLine

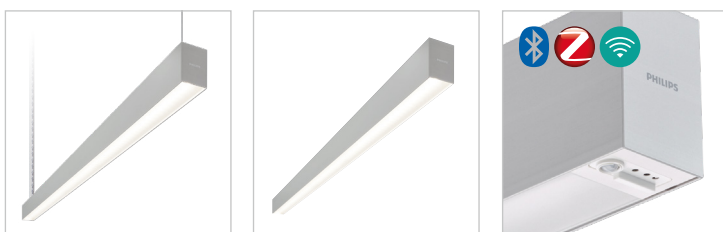

- Sehr schlanke, höchsteffiziente, BAP-taugliche LED-Pendel- und Anbauleuchte (bis zu 151 lm/W)
- Leuchtengehäuse aus Aluminium, natureloxiert
- Mit satinierter Optik für komfortables Licht
- Mit Farbwiedergabe  $R_a \geq 90$  für exzellente Lichtqualität
- Pendelleuchten werden mit Abhängzubehör und elektrischer Anschlussleitung geliefert
- Detailliertere Informationen finden Sie auf der Produktseite dieser Leuchte

### Technische Daten

| Produktbezeichnung   | Ersatz für T5/T8 <sup>1</sup> | lm <sup>2</sup> | W <sup>3</sup> | lm/W <sup>4</sup> | h <sup>5</sup> (L90) | K <sup>6</sup> | UGR <sub>r</sub> | Dimmbar <sup>8</sup> | L x B x H mm    | Bestell-Nr. EOC |
|--|-------------------------------|-----------------|----------------|-------------------|----------------------|----------------|------------------|----------------------|-----------------|-----------------|
| Pendelleuchte, direkt-indirekt strahlend (65%-35%), Interact Pro Ready, BAP-tauglich, satinierte Optik, mit dimmbarem SensorReady-Betriebsgerät (SRD) und Multi-Sensor (U4), ZigBee-funkvernetzt, Gehäuse: Aluminium natureloxiert |                               |                 |                |                   |                      |                |                  |                      |                 |                 |
| SP532P LED47S/940 SRD U4 PI3 SM2L1450ALU   | 1 x 58/49 W                   | 4.700           | 34             | 138               | 50.000               | 4.000          | 16               | Ja                   | 1.449 x 55 x 88 | 972 575 00      |
| SP532P LED66S/940 SRD U4 PI3 SM2L1450ALU   | 1 x 80 W                      | 6.600           | 47,5           | 139               | 50.000               | 4.000          | 16               | Ja                   | 1.449 x 55 x 88 | 972 636 00      |
| Anbauleuchte, Interact Pro Ready, BAP-tauglich, satinierte Optik, mit dimmbarem SensorReady-Betriebsgerät (SRD) und Multi-Sensor (U4), ZigBee-funkvernetzt, Gehäuse: Aluminium natureloxiert                                       |                               |                 |                |                   |                      |                |                  |                      |                 |                 |
| SM530C LED31S/940 SRD U4 PI3 L1450 ALU   | 1 x 58/49 W                   | 3.100           | 21,5           | 144               | 50.000               | 4.000          | 19               | Ja                   | 1.449 x 55 x 88 | 972 094 00      |
| SM530C LED43S/940 SRD U4 PI3 L1450 ALU   |                               | 4.300           | 30,5           | 141               | 50.000               | 4.000          | 19               | Ja                   | 1.449 x 55 x 88 | 972 179 00      |



## FlexBlend



- Höchsteffiziente, BAP-taugliche LED-Pendel- und Anbauleuchte (bis zu 140 lm/W)
- Mit BAP-tauglicher Optik PCS: brillante Optik mit höchster Effizienz oder mit BAP-tauglicher Microlinsen-Komfortoptik MLO mit hoher Effizienz
- Mit Farbwiedergabe  $R_a \geq 90$  für exzellente Lichtqualität
- Leuchtengehäuse aus vorlackiertem Stahlblech, weiß (ähnlich RAL 9003)
- Pendelleuchten werden mit Abhängezubehör und elektrischer Anschlussleitung geliefert
- Detailliertere Informationen finden Sie auf der Produktseite dieser Leuchte

### Technische Daten

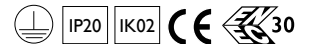

| Produktbezeichnung   | Ersatz für T5/T8 <sup>1</sup> | lm <sup>2</sup> | W <sup>3</sup> | lm/W <sup>4</sup> | h <sup>5</sup> (L85) | K <sup>6</sup> | UGR <sub>n</sub> | Dimmbar <sup>8</sup> | L x B x H mm     | Bestell-Nr. EOC |
|--|-------------------------------|-----------------|----------------|-------------------|----------------------|----------------|------------------|----------------------|------------------|-----------------|
| <b>Pendelleuchte, direkt-indirekt strahlend, Interact Pro Ready, PCS-Optik oder Microlinsenoptik (MLO), beide BAP-tauglich, mit dimmbarem SensorReady-Betriebsgerät (SRD) und Multi-Sensor (U4), ZigBee-funkvernetzt, Gehäuse: weiß (WH)</b> |                               |                 |                |                   |                      |                |                  |                      |                  |                 |
| SP342P 45S/940 SRD PCS U4 SMT L150 WH  | 1 x 49/58 W                   | 4.500           | 35             | 129               | 50.000               | 4.000          | ≤ 19             | Ja                   | 1.470 x 200 x 73 | 708 181 00      |
| SP342P 60S/940 SRD PCS U4 SMT L150 WH  | 1 x 80 W                      | 6.000           | 46,5           | 129               | 50.000               | 4.000          | ≤ 19             | Ja                   | 1.470 x 200 x 73 | 708 174 00      |
| SP342P 45S/940 SRD MLO U4 SMT L150 WH  | 1 x 49/58 W                   | 4.500           | 42,5           | 106               | 50.000               | 4.000          | ≤ 19             | Ja                   | 1.470 x 200 x 73 | 708 105 00      |
| <b>Anbauleuchte, Interact Pro Ready, PCS-Optik oder Microlinsenoptik (MLO), beide BAP-tauglich, mit dimmbarem SensorReady-Betriebsgerät (SRD) und Multi-Sensor (U4), ZigBee-funkvernetzt, Gehäuse: weiß (WH)</b>                             |                               |                 |                |                   |                      |                |                  |                      |                  |                 |
| SM340C 36S/940 SRD PCS U4 L120 WH  | 1 x 54 W                      | 3.600           | 26,5           | 136               | 50.000               | 4.000          | 19               | Ja                   | 1.200 x 200 x 73 | 708 167 00      |
| SM340C 42S/940 SRD PCS U4 L120 WH  | 1 x 54 W                      | 4.200           | 32             | 131               | 50.000               | 4.000          | 19               | Ja                   | 1.200 x 200 x 73 | 708 150 00      |
| SM340C 35S/940 SRD PCS U4 L150 WH  | 1 x 49/58 W                   | 3.500           | 25             | 140               | 50.000               | 4.000          | 19               | Ja                   | 1.470 x 200 x 73 | 708 143 00      |
| SM340C 45S/940 SRD PCS U4 L150 WH  | 1 x 49/58 W                   | 4.500           | 32,5           | 138               | 50.000               | 4.000          | 19               | Ja                   | 1.470 x 200 x 73 | 708 136 00      |
| SM340C 52S/940 SRD PCS U4 L150 WH  | 1/2 x 49/58 W                 | 5.200           | 39             | 133               | 50.000               | 4.000          | 19               | Ja                   | 1.470 x 200 x 73 | 708 129 00      |
| SM340C 45S/940 SRD MLO U4 L150 WH  | 1 x 49/58 W                   | 4.500           | 43             | 105               | 50.000               | 4.000          | 19               | Ja                   | 1.470 x 200 x 73 | 708 112 00      |



Die nachfolgenden Interact Pro Ready Lichtbandsysteme verfügen über ein regelbares SensorReady/Interact-Betriebsgerät (SIA) und müssen mit einer funkvernetzten Sensoreinheit (H4 / IA4) kombiniert werden.

- 1 Sensoreinheit für je 4 Lichtträger/Lichtbandeinheiten, steuerbar mit der Interact Pro App über Bluetooth
- Zwei Sensoren zur Auswahl für alle Montagehöhen bis zu 16 Metern
- Sensor erfasst Bewegung und Tageslicht und ermöglicht so eine automatisierte Schaltung und Regelung der Lichtbänder

## Maxos fusion Lichtbandsystem



Das flexibelste und effizienteste LED-Lichtbandsystem, das eine freie Positionierung der Lichtträger in der Tragschiene ermöglicht.

- Zwei Lichtträgerlängen: 2,3 m & 1,15 m.
- Bis zu 180 lm/W und mittlere Nutzlebensdauer (L85) von 100.000 Stunden
- Breite Palette an Optiken, um für jede Anforderung die optimale Lichtverteilung zu finden für maximale Ersparnisse bei gleichzeitig optimalem Sehkomfort

### Technische Daten

| Produktbezeichnung   | lm <sup>2</sup>   | W <sup>3</sup> | lm/W <sup>4</sup> | h <sup>5</sup> (L85) | K <sup>6</sup> | DV     | Dimmbar <sup>8</sup> | L x B x H mm    | Bestell-Nr. EOC |
|--|---|----------------|-------------------|----------------------|----------------|--------|----------------------|-----------------|-----------------|
| <b>LED-Lichtträger hocheffizient, SensorReady/InterAct, 2.276 mm Länge (Standardlänge)</b>                     |   |                |                   |                      |                |        |                      |                 |                 |
| LL523X LED62S/840 SIA WB 7 WH HE   | 6.200   | 35             | 180               | 100.000              | 4.000          | 7-pol. | funk                 | 2.276 x 80 x 15 | 737 808 00      |
| LL523X LED100S/840 SIA MB 7 WH HE  | 10.000  | 57             | 177               | 100.000              | 4.000          | 7-pol. | funk                 | 2.276 x 80 x 15 | 737 730 00      |
| LL523X LED100S/840 SIA WB 7 WH HE  | 10.000  | 57             | 177               | 100.000              | 4.000          | 7-pol. | funk                 | 2.276 x 80 x 15 | 737 747 00      |
| LL523X LED123S/840 SIA NB 7 WH HE  | 12.300  | 72             | 171               | 100.000              | 4.000          | 7-pol. | funk                 | 2.276 x 80 x 15 | 737 754 00      |
| LL523X LED123S/840 SIA MB 7 WH HE  | 12.300  | 72             | 171               | 100.000              | 4.000          | 7-pol. | funk                 | 2.276 x 80 x 15 | 737 761 00      |
| LL523X LED123S/840 SIA WB 7 WH HE  | 12.300  | 72             | 171               | 100.000              | 4.000          | 7-pol. | funk                 | 2.276 x 80 x 15 | 737 778 00      |
| LL523X LED160S/840 SIA NB 7 WH HE  | 16.000  | 97             | 165               | 100.000              | 4.000          | 7-pol. | funk                 | 2.276 x 80 x 15 | 737 785 00      |
| LL523X LED160S/840 SIA MB 7 WH HE  | 16.000  | 97             | 165               | 100.000              | 4.000          | 7-pol. | funk                 | 2.276 x 80 x 15 | 737 792 00      |
| <b>LED-Lichtträger, SensorReady/InterAct, 1.138 mm Länge (Ergänzungslänge zum Auffüllen eines Lichtbandes)</b> |   |                |                   |                      |                |        |                      |                 |                 |
| LL512X LED31S/840 SIA WB 7 WH HE   | 3.100   | 18             | 172               | 100.000              | 4.000          | 7-pol. | funk                 | 1.138 x 80 x 15 | 737 921 00      |
| LL512X LED50S/840 SIA WB 7 WH HE   | 5.000   | 29             | 172               | 100.000              | 4.000          | 7-pol. | funk                 | 1.138 x 80 x 15 | 737 853 00      |
| LL512X LED61S/840 SIA NB 7 WH HE   | 6.100   | 37             | 165               | 100.000              | 4.000          | 7-pol. | funk                 | 1.138 x 80 x 15 | 737 860 00      |
| LL512X LED61S/840 SIA MB 7 WH HE   | 6.100   | 37             | 165               | 100.000              | 4.000          | 7-pol. | funk                 | 1.138 x 80 x 15 | 737 877 00      |
| LL512X LED61S/840 SIA WB 7 WH HE   | 6.100   | 37             | 165               | 100.000              | 4.000          | 7-pol. | funk                 | 1.138 x 80 x 15 | 737 884 00      |
| LL512X LED80S/840 SIA NB 7 WH HE   | 8.000   | 50             | 160               | 100.000              | 4.000          | 7-pol. | funk                 | 1.138 x 80 x 15 | 737 891 00      |
| LL512X LED80S/840 SIA MB 7 WH HE   | 8.000   | 50             | 160               | 100.000              | 4.000          | 7-pol. | funk                 | 1.138 x 80 x 15 | 737 907 00      |
| <b>Sensoren für Lichtbänder</b>  |   |                |                   |                      |                |        |                      |                 |                 |
| LL500E H4 Gen2 WH  | Interact Pro Sensor für Höhen von 4- 16 m, weiß - zur Kombination mit Lichtträgern mit SIA-Betriebsgerät, 1 Sensor je 4 Lichtträger |                |                   |                      |                |        |                      |                 | 772 793 00      |
| LL500E IA4 WH  | Interact Pro Sensor für Höhen bis 4 m, weiß - zur Kombination mit Lichtträgern mit SIA-Betriebsgerät, 1 Sensor je 4 Lichtträger     |                |                   |                      |                |        |                      |                 | 771 499 00      |

Weitere Komponenten wie Tragschienen, Einspeisung und Abhänger finden Sie auf der Produktseite (Seite 40).

### Leuchten, Sensorplanung und Verhalten

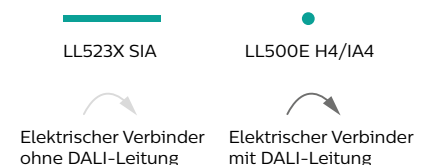
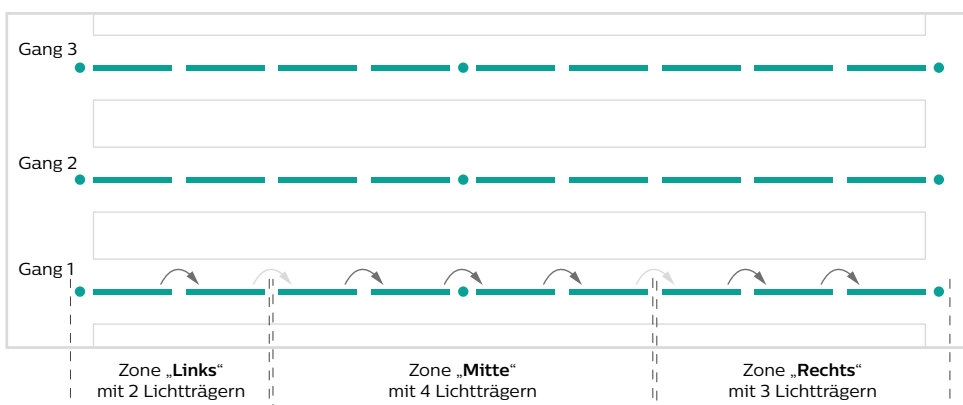

#### WICHTIG:

Achten Sie darauf, dass an einem Sensor LL500E bis zu vier Lichtträger angeschlossen werden können. Daher muss die DALI-Leitung an den gekennzeichneten Verbindungen getrennt werden. Verwenden Sie für Interact Pro immer SIA-Lichtband-Einsätze. Der Sensor ist nicht kompatibel mit herkömmlichen DALI (PSD) Einsätzen.





## CoreLine Lichtbandsystem Gen2



- Integriertes Lichtbandsystem: Tragschiene mit Kupplung und LED-Lichtträger bilden eine Einheit. Jeder Einheit liegen ein Abhänger für Seilabhängung und eine Abdeckung für den Kupplungsbereich bei. Alles in einer Verpackung. Schnell und einfach installiert.
- Höchsteffizient: bis zu 161 lm/W
- Zwei Leuchtenlängen: Standardlänge 3,40 m (LL234X) und Ergänzungslänge 1,70 m (LL217X) in weiß (RAL9003)
- Breitstrahlende (WB) oder engstrahlende (NB) Linsenoptik
- Optional stehen eine Blindeinheit und halb bestückte (HB) Lichtträger sowie weitere Abhänger für unterschiedliche Montagearten zur Verfügung

### Technische Daten

| Produktbezeichnung  | Ersatz für HID   | lm <sup>2</sup> | W <sup>3</sup> | lm/W <sup>4</sup> | h <sup>5</sup> (L70) | K <sup>6</sup> | DV     | Dimmbar <sup>8</sup> | L x B x H mm   | Bestell-Nr. EOC |  |
|---|--|-----------------|----------------|-------------------|----------------------|----------------|--------|----------------------|----------------|-----------------|--|
| <b>3,40 m Länge (Standardlänge), mit breitstrahlender (WB) und engstrahlender (NB) Optik</b>  |  |                 |                |                   |                      |                |        |                      |                |                 |  |
| LL234X 90S/840 1xSIA WB 7x1.5   | 1 x 58 W   | 9.000           | 56             | 161               | 100.000              | 4.000          | 7-pol. | funk                 | 3400 x 81 x 50 | 737 952 00      |  |
| LL234X 160S/840 1xSIA WB 7x1.5  | 2 x 58 W   | 16.000          | 100            | 160               | 100.000              | 4.000          | 7-pol. | funk                 | 3400 x 81 x 50 | 737 969 00      |  |
| LL234X 90S/840 1xSIA NB 7x1.5   | 1 x 58 W   | 9.000           | 56             | 161               | 100.000              | 4.000          | 7-pol. | funk                 | 3400 x 81 x 50 | 737 976 00      |  |
| LL234X 160S/840 1xSIA NB 7x1.5  | 2 x 58 W   | 16.000          | 100            | 160               | 100.000              | 4.000          | 7-pol. | funk                 | 3400 x 81 x 50 | 737 983 00      |  |
| <b>1,70 m Länge (Ergänzungslänge - zum Auffüllen eines Lichtbandes auf die gewünschte Gesamtlänge), mit breitstrahlender (WB) und engstrahlender (NB) Optik</b> |  |                 |                |                   |                      |                |        |                      |                |                 |  |
| LL217X 45S/840 1xSIA WB 7x1.5   | 1 x 58 W   | 4.500           | 28             | 161               | 100.000              | 4.000          | 7-pol. | funk                 | 1700 x 81 x 50 | 737 990 00      |  |
| LL217X 80S/840 1xSIA WB 7x1.5   | 2 x 58 W   | 8.000           | 50             | 160               | 100.000              | 4.000          | 7-pol. | funk                 | 1700 x 81 x 50 | 738 003 00      |  |
| LL217X 45S/840 1xSIA NB 7x1.5   | 1 x 58 W   | 4.500           | 28             | 161               | 100.000              | 4.000          | 7-pol. | funk                 | 1700 x 81 x 50 | 738 010 00      |  |
| LL217X 80S/840 1xSIA NB 7x1.5   | 2 x 58 W   | 8.000           | 50             | 160               | 100.000              | 4.000          | 7-pol. | funk                 | 1700 x 81 x 50 | 738 027 00      |  |
| <b>3,40m Länge mit halb LED-Einheit &amp; halb Blindabdeckung mit breitstrahlender (WB) und engstrahlender (NB) Optik</b>                                       |  |                 |                |                   |                      |                |        |                      |                |                 |  |
| LL234X 45S/840 1xSIA HB WB 7x1.5  | 1 x 58 W   | 4.500           | 28             | 161               | 100.000              | 4.000          | 7-pol. | funk                 | 3400 x 81 x 50 | 738 034 00      |  |
| LL234X 80S/840 1xSIA HB WB 7x1.5  | 2 x 58 W   | 8.000           | 50             | 160               | 100.000              | 4.000          | 7-pol. | funk                 | 3400 x 81 x 50 | 738 041 00      |  |
| LL234X 45S/840 1xSIA HB NB 7x1.5  | 1 x 58 W   | 4.500           | 28             | 161               | 100.000              | 4.000          | 7-pol. | funk                 | 3400 x 81 x 50 | 738 058 00      |  |
| LL234X 80S/840 1xSIA HB NB 7x1.5  | 2 x 58 W   | 8.000           | 50             | 160               | 100.000              | 4.000          | 7-pol. | funk                 | 3400 x 81 x 50 | 738 065 00      |  |
| <b>Sensoren für Lichtbänder</b>   |  |                 |                |                   |                      |                |        |                      |                |                 |  |
| LL200E H4 7x2.5 WH  | CoreLine Lichtband Gen2 Interact Pro Sensor für 4m-16m Höhe, weiß - zur Kombination mit Lichtträgern mit SIA-Betriebsgerät, 1 Sensor je 4 Lichtträger. |                 |                |                   |                      |                |        |                      |                | 625 143 00      |  |

Weitere Komponenten wie Einspeisung und Abhänger finden Sie auf der Produktseite (Seite 46).

### Leuchten, Sensorplanung und Verhalten

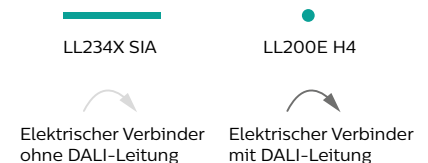
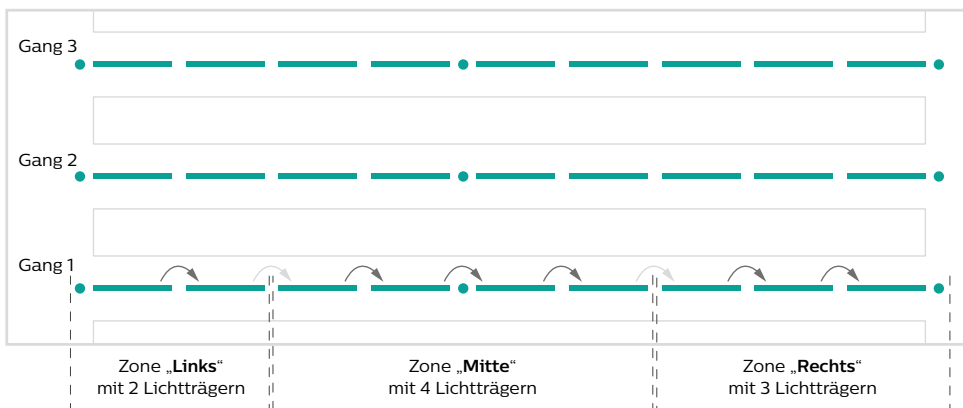

#### WICHTIG:

Achten Sie darauf, dass an einem Sensor LL200E bis zu vier Lichtträger angeschlossen werden können. Daher muss die DALI-Leitung an den gekennzeichneten Verbindungen getrennt werden. Verwenden Sie für Interact Pro immer SIA-Lichtband-Einsätze. Der Sensor ist nicht kompatibel mit herkömmlichen DALI (PSD) Einsätzen.



Die nachfolgenden Interact Pro Ready Hallenleuchten sind mit regelbarem SensorReady-(InterAct)-Betriebsgerät (SIA) und integriertem, funkvernetztem Präsenzmelder (H4) für eine automatisierte tageslichtabhängige und bewegungsaktivierte Regelung und Schaltung für Montagehöhen zwischen 4 m und 16 m ausgeführt. SRD und SIA-Betriebsgeräte sind gleichspannungsgesegnet und flimmerfrei. Für zusätzliche manuelle Steuerung, Komfort und Energieeinsparung sind Funkschalter oder Funk-Bewegungsmelder zur Vergrößerung des Erfassungsbereiches verfügbar – Zubehör siehe Seiten 25.

Die Leuchten werden nur über 3-polige IP65-Anschlussstecker angeschlossen. Zusätzliche (DALI-) Steuerleitungen sind nicht erforderlich. Alle Leuchten mit SRD H4 / SIA H4 haben 5 Jahre Garantie.

## GentleSpace



- Flache, kompakte und leichte LED-Hallenleuchte aus Aluminium, mit Glasabdeckung
- Leistungsstarke Lichtpakete: 13.000, 17.000, 25.000 und 35.000 lm
- Breitstrahlende Optik für optimale Ausleuchtung großer Flächen
- Bis zu 156 lm/W; Hocheffizienzausführung (HE): bis zu 173 lm/W
- Optimales Wärmemanagement ermöglicht extrem hohe Mittlere Nutzlebensdauer: (L80): 100.000 Stunden
- Einfache und schnelle Montage mit Seilabhängung, werkzeuglos und stufenlos höhenverstellbar (im Lieferumfang enthalten), inkl. elektrischem IP65-Anschluss
- Detailliertere Informationen finden Sie auf der Produktseite dieser Leuchte

### Technische Daten

| Produktbezeichnung   | Ersatz für HID                  | lm <sup>2</sup> | W <sup>3</sup> | lm/W <sup>4</sup> | h <sup>5</sup> (L80 HE: L85) | K <sup>6</sup> | DV <sup>7</sup> | Dimmbar <sup>8</sup> | Ø x H mm        | Bestell-Nr. EOC |
|--|---------------------------------|-----------------|----------------|-------------------|------------------------------|----------------|-----------------|----------------------|-----------------|-----------------|
| Hallenleuchte, Interact Pro Ready, mit dimmbarem SensorReady-InterAct-Betriebsgerät (SIA) und Präsenzmelder (H4), Bluetooth und ZigBee-funkvernetzt und breitstrahlender Optik (WB), mit Glasabdeckung (GC), Gehäuse: silber                               |                                 |                 |                |                   |                              |                |                 |                      |                 |                 |
| BY480X LED130S/840 SIA WB GC SI H4   | 250 W HPL                       | 13.000          | 84             | 154               | 100.000                      | 4.000          | -               | Ja                   | 580 x 410 x 100 | 981 099 00      |
| BY480X LED170S/840 SIA WB GC SI H4   | 400 W HPL / 250 W HPI           | 17.000          | 120            | 141               | 100.000                      | 4.000          | -               | Ja                   | 580 x 410 x 100 | 981 143 00      |
| BY481X LED250S/840 SIA WB GC SI H4   | 400 W HPI / 250 W SON           | 25.000          | 162            | 154               | 100.000                      | 4.000          | -               | Ja                   | 716 x 490 x 110 | 981 150 00      |
| BY481X LED350S/840 SIA WB GC SI H4   | 400 W HPI am SON-VG / 400 W SON | 35.000          | 232            | 150               | 100.000                      | 4.000          | -               | Ja                   | 716 x 490 x 110 | 983 413 00      |
| Hallenleuchte, Interact Pro Ready, mit dimmbarem SensorReady-InterAct-Betriebsgerät (SIA) und Präsenzmelder (H4), Bluetooth und ZigBee-funkvernetzt und breitstrahlender Optik (WB), mit Glasabdeckung (GC), Hocheffizienzausführung (HE), Gehäuse: silber |                                 |                 |                |                   |                              |                |                 |                      |                 |                 |
| BY480X LED130S/840 SIA HE WB GC SI H4  | 250 W HPL                       | 13.000          | 75             | 173               | 100.000                      | 4.000          | -               | Ja                   | 580 x 410 x 100 | 981 211 00      |
| BY480X LED170S/840 SIA HE WB GC SI H4  | 400 W HPL / 250 W HPI           | 17.000          | 98             | 173               | 100.000                      | 4.000          | -               | Ja                   | 580 x 410 x 100 | 981 228 00      |
| BY481X LED250S/840 SIA HE WB GC SI H4  | 400 W HPI / 250 W SON           | 25.000          | 144            | 173               | 100.000                      | 4.000          | -               | Ja                   | 716 x 490 x 110 | 981 235 00      |
| BY481X LED350S/840 SIA HE WB GC SI H4  | 400 W HPI am SON-VG / 400 W SON | 32.500          | 206            | 157               | 100.000                      | 4.000          | -               | Ja                   | 716 x 490 x 110 | 012 837 00      |

Hinweis: Zusätzlich zu den aufgeführten (vernummert) Produkten sind weitere Produktausführungen (z.B. mit tiefstrahlender (NB), tief-breitstrahlender Optik (MB) oder Hochregallageroptik (HRO) konfigurierbar. Ihr Signify-Partner berät Sie gern.

## CoreLine Hallenleuchte



- Runde, kompakte LED-Hallenleuchte aus Aluminium, mit Polycarbonatabdeckung
- Leistungsstarke Lichtpakete: 10.500, 20.000, 25.000 und 30.000 lm für viele Anwendungen
- Tiefstrahlende (NB) und Breitstrahlende Optik (WB)
- Hocheffizient: 151 lm/W
- Mittlere Nutzlebensdauer (L85): 50.000 Stunden
- Einfache und schnelle Montage mit Zwei-Punkt-Montagebügel für Seil- oder Kettenabhängung (im Lieferumfang enthalten), inkl. elektrischem IP65-Anschluss
- Detailliertere Informationen finden Sie auf der Produktseite dieser Leuchte

### Technische Daten

| Produktbezeichnung   | Ersatz für HID <sup>1</sup>                  | lm <sup>2</sup> | W <sup>3</sup> | lm/W <sup>4</sup> | K <sup>6</sup> | DV <sup>7</sup> | Dimmbar <sup>8</sup> | L x B x H mm    | Bestell-Nr. EOC |
|--|--|-----------------|----------------|-------------------|----------------|-----------------|----------------------|-----------------|-----------------|
| Hallenleuchte, Interact Pro Ready, mit dimmbarem SensorReady-InterAct-Betriebsgerät (SIA) und Präsenzmelder (H4), Bluetooth und ZigBee-funkvernetzt, mit tiefstrahlender (NB) oder breitstrahlender Optik (WB) |  |                 |                |                   |                |                 |                      |                 |                 |
| BY122X G5 LED105S/840 SIA NB H4  | 250 W HPL                                    | 10.500          | 72             | 146               | 4.000          | -               | Ja                   | 530 x 393 x 99  | 955 905 00      |
| BY122X G5 LED200S/840 SIA NB H4  | 400 W HPL / 250 W HPI                        | 20.000          | 133            | 150               | 4.000          | -               | Ja                   | 530 x 393 x 99  | 955 912 00      |
| BY122X G5 LED250S/840 SIA NB H4  | 400 W HPI / 250 W SON                        | 25.000          | 166            | 151               | 4.000          | -               | Ja                   | 530 x 393 x 126 | 955 929 00      |
| BY122X G5 LED300S/840 SIA NB H4  | 400 W HPI am SON-VG / SON 400 W/ HPL-N 700 W | 30.000          | 203            | 148               | 4.000          | -               | Ja                   | 530 x 393 x 126 | 955 936 00      |
| BY122X G5 LED105S/840 SIA WB H4  | 250 W HPL                                    | 10.500          | 72             | 146               | 4.000          | -               | Ja                   | 530 x 393 x 99  | 955 943 00      |
| BY122X G5 LED200S/840 SIA WB H4  | 400 W HPL / 250 W HPI                        | 20.000          | 133            | 150               | 4.000          | -               | Ja                   | 530 x 393 x 99  | 955 950 00      |
| BY122X G5 LED250S/840 SIA WB H4  | 400 W HPI / 250 W SON                        | 25.000          | 166            | 151               | 4.000          | -               | Ja                   | 530 x 393 x 126 | 956 049 00      |
| BY122X G5 LED300S/840 SIA WB H4  | 400 W HPI am SON-VG / SON 400 W/ HPL-N 700 W | 30.000          | 203            | 148               | 4.000          | -               | Ja                   | 530 x 393 x 126 | 956 056 00      |



Die nachfolgenden Interact Pro Ready Feuchtraumleuchten Pacific LED sind mit regelbarem SensorReady-(InterAct)-Betriebsgerät (SIA) und integriertem Bluetooth- und ZigBee-Funk-Dimmaktor (IA9) ausgeführt. CoreLine Interact Pro Ready Feuchtraumleuchten sind mit funkvernetzten Betriebsgeräten (WIA) ohne integrierte Sensoren ausgestattet.

SIA- und WIA-Betriebsgeräte sind gleichspannungsgerecht und flimmerfrei. Für optimalen Komfort und Energieeinsparung sind externe, zusätzliche Funk-Präsenz- oder Bewegungsmelder für automatisiertes Licht und/oder Funkschalter für manuelle Steuerung erforderlich. Zubehör siehe Seite 25. Die Leuchten werden nur über 3-polige Netzklemmen angeschlossen. Zusätzliche (DALI-) Steuerleitungen sind nicht erforderlich. Alle Feuchtraumleuchten Interact Pro Ready haben 5 Jahre Garantie.

## Pacific LED



- Robuste, kompakte Feuchtraumleuchte aus Polycarbonat
- Nur eine (auch chemisch resistente) Leuchtentypen für viele Anwendungen: einfachere Auswahl und Planung im Projektfall
- Höchste Effizienz: bis zu 165 lm/W
- 2 Leuchten-Längen (1.200 mm und 1.800 mm)
- 6 Lichtstropfpakete bis zu 15.000 lm
- 3 optimierte Optiken für unterschiedliche Anwendungen, WB teilweise auch für Bildschirmarbeitsplätze geeignet
- Mit Steckanschlussklemme, auch mit Durchgangsverdrahtung
- Detailliertere Informationen finden Sie auf der Produktseite dieser Leuchte

### Technische Daten

| Produktbezeichnung  | Ersatz für TL-D <sup>1</sup>       | lm <sup>2</sup> | W <sup>3</sup> | lm/W <sup>4</sup> | h <sup>5</sup> (L80) | K <sup>6</sup> | DV <sup>7</sup> | Dimmbar <sup>8</sup> | L x B x H mm   | Bestell-Nr. EOC |
|---|------------------------------------|-----------------|----------------|-------------------|----------------------|----------------|-----------------|----------------------|----------------|-----------------|
| Feuchtraumleuchte, Interact Pro Ready, mit dimmbarem SensorReady-Interact-Betriebsgerät (SIA), mit Bluetooth- und ZigBee-Funk-Dimmaktor (IA9), mit breitstrahlender Optik (WB) und Steckanschlussklemme (PI5) |                                    |                 |                |                   |                      |                |                 |                      |                |                 |
| WT490C LED64S/840 SIA WB IA9 PI5 L1200  | 1/2 x 58 W / 1/2 x 49 W / 1 x 80 W | 6.400           | 40             | 160               | 100.000              | 4.000          | -               | Ja                   | 1248 x 96 x 80 | 625 761 00      |
| WT490C LED80S/840 SIA WB IA9 PI5 L1200  | 2 x 58 W / 2 x 49 W / 1 x 80 W     | 8.000           | 51             | 157               | 100.000              | 4.000          | -               | Ja                   | 1248 x 96 x 80 | 625 778 00      |
| WT490C LED80S/840 SIA WB IA9 PI5 L1800  |                                    | 8.000           | 48,5           | 165               | 100.000              | 4.000          | -               | Ja                   | 1810 x 96 x 80 | 625 785 00      |

Hinweis: Zusätzlich zu den aufgeführten (vernummert) Produkten sind weitere Produktausführungen (z.B. mit sehr breitstrahlender Optik (VWB), tiefstrahlender Hochregallager-Optik (NB-HRO), Warmweiß (/830), vielen Lichtstropfpaketen und mit Durchgangsverdrahtung konfigurierbar. Ihr Signify-Partner berät Sie gern.  
 \* Optional bei jedem Produkt möglich (siehe Hinweise Montageanleitung)

## CoreLine Feuchtraumleuchte Gen2



- Robuste, industrietaugliche LED-Feuchtraumleuchte
- Satinierte prismatische Abdeckung für höchste Effizienz und optimierte Lichtverteilung
- Bis zu 154 Lumen pro Watt
- Im Lieferumfang enthalten: Decken-Montagebügel, Triangel-Bügel zur Pendelmontage,
- Anti-Vandalismus-Schrauben, Kabelverschraubung und Würgenippel.
- Detailliertere Informationen finden Sie auf der Produktseite dieser Leuchte

### Technische Daten

| Produktbezeichnung  | Ersatz für TL-D <sup>1</sup>   | lm <sup>2</sup> | W <sup>3</sup> | lm/W <sup>4</sup> | h <sup>5</sup> (L80) | K <sup>6</sup> | DV <sup>7</sup> | Dimmbar <sup>8</sup> | L x B x H mm    | Bestell-Nr. EOC |
|---|--------------------------------|-----------------|----------------|-------------------|----------------------|----------------|-----------------|----------------------|-----------------|-----------------|
| Feuchtraumleuchte, mit satiniertes, prismatischer Abdeckung; Interact Pro Ready, dimmbar, Bluetooth und ZigBee-funkvernetzt (WIA) |                                |                 |                |                   |                      |                |                 |                      |                 |                 |
| WT120C G2 LED40S/840 WIA L1200  | 2 x 36 W / 1 x 58 W            | 4.000           | 29             | 138               | 50.000               | 4.000          | Opt.*           | Ja                   | 1.215 x 80 x 76 | 975 760 00      |
| WT120C G2 LED65S/840 WIA L1500  | 2 x 58 W / 2 x 49 W            | 6.500           | 45             | 144               | 50.000               | 4.000          | Opt.*           | Ja                   | 1.515 x 80 x 76 | 975 784 00      |
| WT120C G2 LED80S/840 WIA L1500  | 2 x 58 W / 2 x 49 W / 2 x 80 W | 8.000           | 61             | 131               | 50.000               | 4.000          | Opt.*           | Ja                   | 1.515 x 80 x 76 | 965 348 00      |

Hinweis: Leuchten WT120C G2 WIA mit Lichtfarbe /865 auf Anfrage verfügbar (LED40S L1200 und LED60S L1500).

Um eine Beleuchtungsanlage mit Interact Pro effizient und komfortabel zu betreiben, können optional verschiedene Zubehörkomponenten ergänzt werden. Funkschalter erlauben ein manuelles Bedienen, Funk-Präsenzmelder ermöglichen als Ergänzung zu den CoreLine-Leuchten mit WIA-Technologie automatisches Licht mit bewegungsaktivierter und tageslichtabhängiger Regelung und Schaltung. Funk-Bewegungsmelder ermöglichen automatisches An- und Ausschalten. Infrarot-Fernbedienungen und das Gateway zum Upgrade auf Interact Pro mit Gateway runden das Zubehörangebot ab.

## Funkschalter



- Vielseitige Funkschalter für manuelles Bedienen der Interact Pro Beleuchtungsanlage
- Mit einer Wippe oder Doppelwippe
- Zeitloses Design
- Batterie- und netzloser Betrieb dank ZigBee Green Power-Technologie
- Vielseitige Montagemöglichkeiten: auf bestehende Unterputzsteckdosen aufsetzbar, direkt auf die Wand mittels Schrauben oder doppelseitigem Klebepad (Klebepad im Lieferumfang enthalten)

| Produktbezeichnung           | Produktbeschreibung   | Abb. | Bestell-Nr. EOC |
|------------------------------|---|------|-----------------|
| UID8470/10 ZGP Switch Dim 2B | 2-Taster-Funkschalter (1 Wippe), EIN/AUS/Dimmen, ZigBee GreenPower (batterie- und netzloser Betrieb)            | 1    | 273 771 00      |
| UID8480/10 ZGP Switch Dim 4B | 4-Taster-Funkschalter (Doppelwippe), EIN/AUS/Dimmen/Szenen, ZigBee GreenPower (batterie- und netzloser Betrieb) | 2    | 273 801 00      |

## Funk-Bewegungs- und Präsenzmelder, IP 20 - für Innenräume



- **Funk-Bewegungsmelder** für Deckenanbaumontage, IP20, batteriebetrieben, mit 8-Jahresbatterie (austauschbar), Montagehöhe: bis zu 4 m  
Für CoreLine-WIA-Leuchten und als Ergänzungs-Bewegungsmelder für SRD U4 / SRD IA4 / SEIA IA4-Leuchten und SIA H4-Leuchten
- **Funk-Präsenzmelder** (Tageslicht- und Bewegungssensor) für Deckenanbaumontage, IP20, batteriebetrieben, mit 8-Jahresbatterie (austauschbar), Montagehöhe: bis zu 4 m
- empfohlen in Verbindung mit CoreLine WIA-Leuchten

| Produktbezeichnung           | Produktbeschreibung  | Abb. | Bestell-Nr. EOC |
|------------------------------|--|------|-----------------|
| OCC 0100A/02 BP Sensor WH    | <b>NEU</b> Funk-Bewegungsmelder für Deckenanbaumontage IP20, batteriebetrieben (austauschbar)  | 3    | 260 566 00      |
| OCC 0101A/02 DL BP Sensor WH | <b>NEU</b> Funk-Präsenzmelder (Tageslicht- und Bewegungssensor) für Deckenanbaumontage IP20, batteriebetrieben (austauschbar); (empfohlen in Verbindung mit CoreLine WIA-Leuchten) | 4    | 260 597 00      |

## Funk-Bewegungs- und Präsenzmelder, IP65 - für Innenräume in Industrie, Lagerhallen und Parkgaragen



- **Funk-Bewegungsmelder** für Deckenanbaumontage, IP65, batteriebetrieben, mit 10-Jahresbatterie (austauschbar), Montagehöhe: bis zu 8 m  
Für CoreLine-WIA-Leuchten und als Ergänzungs-Bewegungsmelder für SRD U4 / SRD IA4 / SEIA IA4-Leuchten und SRD H4 / SIA H4-Leuchten
- **Funk-Präsenzmelder** (Tageslicht- und Bewegungssensor) für Deckenanbaumontage, IP65, batteriebetrieben, mit 10-Jahresbatterie (austauschbar), Montagehöhe: bis zu 8 m
- empfohlen in Verbindung mit CoreLine WIA-Leuchten und Pacific LED SIA IA9

| Produktbezeichnung                     | Produktbeschreibung   | Abb. | Bestell-Nr. EOC |
|--|---|------|-----------------|
| LCN3110/05 OCC SENSOR IA CM IP65 WH    | Funk-Bewegungsmelder für Deckenanbaumontage, IP65, batteriebetrieben, mit 10-Jahresbatterie (austauschbar), Montagehöhe: bis zu 8 m   | 5    | 745 424 00      |
| LCN3120/05 OCC-DL SENSOR IA CM IP65 WH | Funk-Präsenzmelder (Tageslicht- und Bewegungssensor) für Deckenanbaumontage, IP65, batteriebetrieben, mit 10-Jahresbatterie (austauschbar), Montagehöhe: bis zu 8 m (empfohlen in Verbindung mit CoreLine WIA-Leuchten und Pacific LED SIA IA9) | 6    | 745 455 00      |

## Infrarot-Fernbedienungen



- Die Infrarot-Fernbedienungen IRT9015 und IRT9090 können optional zusätzlich zur Interact Pro App für eine noch schnellere Inbetriebnahme von Leuchten mit integriertem Sensor U4, IA4 und H4 eingesetzt werden.
- Ein optimaler Einsatz der Infrarot-Fernbedienungen ist bei Montagehöhen der Leuchten bis zu 16 m gewährleistet.

| Produktbezeichnung  | Produktbeschreibung  | Abb. | Bestell-Nr. EOC |
|---|--|------|-----------------|
| <b>Infrarot-Fernbedienungen (optional: zusätzlich zur Interact Pro App für noch schnellere Inbetriebnahme von Leuchten mit integriertem Sensor U4 / IA4 und H4)</b> |  |      |                 |
| IRT9015/00 InterAct Retrofit  | Infrarot-Fernbedienung zur Inbetriebnahme von Interact Pro (empfohlen) - optional: zusätzlich zur Interact Pro App für noch schnellere Inbetriebnahme von Leuchten mit integriertem Sensor U4 / IA4 und H4           | 7    | 827 598 00      |
| IRT9090/01 Extended IR Programming Tool   | Infrarot-Fernbedienung zur Inbetriebnahme von Interact Pro und ActiLume-Systemen - optional: zusätzlich zur Interact Pro App für noch schnellere Inbetriebnahme von Leuchten mit integriertem Sensor U4 / IA4 und H4 | 8    | 747 635 00      |

## Gateway



- Das Gateway LCN1840/05 ermöglicht die Ausführung des Systems Interact Pro mit Gateway
- Es ermöglicht zusätzliche Funktionalitäten, die zur weiteren Flexibilität, höheren Nutzerfreundlichkeit und Kostenoptimierung beitragen. Übersicht der zusätzlichen Funktionalitäten: siehe Seite 12.
- Die Inbetriebnahme erfolgt über die Interact Pro App mit Einwahl ins lokale IT-Netz des Kunden

| Produktbezeichnung                       | Produktbeschreibung  | Abb. | Bestell-Nr. EOC |
|--|--|------|-----------------|
| <b>Gateway</b>                           |  |      |                 |
| LCN1840/05 Interact Pro wireless gateway | Optionales IP-Gateway zum Upgrade auf Interact Pro mit Gateway (Advanced) für zusätzliche Funktionalitäten (z.B. Energiemonitoring, Fernsteuerung, Fehlerdiagnose) | 9    | 775 790 00      |

Besuchen Sie das Interact Pro Portal für weitere Dokumentation: <https://sme.interact-lighting.com>  
 Oder wenden Sie sich an unsere technische Hotline: Tel. 00800/ 7445 4775\* Montag-Freitag 9 - 18 Uhr  
 \*kostenlos aus dem deutschen Festnetz

# LiSA liebt Licht

## Lighting Service Area (LiSA): Ihre Licht- und Projektplanung

Vom Produkt bis zum Projekt - mit LiSA finden Sie alle relevanten Produktinformationen und können Projekte mit Leuchten, Lampen und Lichtsteuerung planen.

### Entdecken Sie:

- Eine vielfältige und flexible Produktsuche mit diversen Filterfunktionen
- Produktdaten wie Datenblätter, EEL, Ausschreibungstexte, Produktfotos, Abmessungsskizzen und Montageanleitungen
- Das Download Center mit unseren Produktbroschüren, Videos und ergänzenden technischen Informationen
- Die unkomplizierte Schnellplanung für Ihr ausgewähltes Produkt mit dem FastCalc Schnellplanungstool
- Unser aktuelles Angebot an Webinaren & Trainings
- Informationen rund um smartes Licht für smarte Unternehmen mit Interact Pro

Hier geht's direkt zu LiSA:  
[www.philips.com/lisa](http://www.philips.com/lisa)

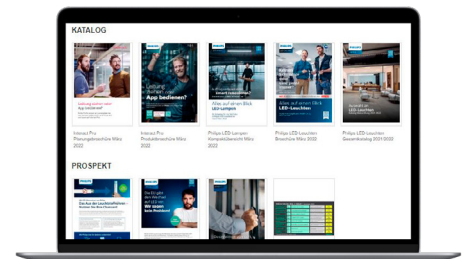

Download Center

### LiSA kann noch mehr:

- LiSA ermöglicht eine optimale Projektkoordination – einfach, übersichtlich und effizient
- Individualisierbare Outputs im Downloadbereich des Projektes, z.B. eine Projektpräsentation (PPT) passend für Ihre Bedürfnisse
- Alle Projekt- und Produktdaten anschaulich in einer Projektmappe als PDF-Datei oder auch als Stückliste in Excel verfügbar



zum Download Center



zur Produktauswahl

<sup>1)</sup> Ersatz für angegebenes herkömmliches Äquivalent: Hochdruck-Entladungslampen (HID), CDM-Lampen (CDM), Hochdruck-Quecksilberdampflampen (HPL), Leuchtstofflampen Ø 26 mm (T8), Leuchtstofflampen Ø 16 mm (T5), Kompaktleuchtstofflampen (KLL), Halogenlampen (Halogen),

<sup>2)</sup> Leuchten-Lichtstrom in Lumen (lm)

<sup>3)</sup> Leuchten-Leistung in Watt (W)

<sup>4)</sup> Leuchten-Lichtausbeute in Lumen pro Watt (lm/W)

<sup>5)</sup> Mittlere Nutzlebensdauer (L<sub>xx</sub>) in Stunden (h) bei Umgebungstemperatur T<sub>a</sub> 25 °C. Hinweis: Die L-Werte können innerhalb einer Produktfamilie variieren. Bitte im entsprechenden Datenblatt den individuellen L-Wert feststellen.

<sup>6)</sup> Ähnlichste Farbtemperatur in Kelvin (K)

<sup>7)</sup> Durchgangsverdrahtung (DV) – bei Decken- und Wandleuchten: Weiterverdrahtung

<sup>8)</sup> Dimmbarkeit: DALI, 1-10 V, Phasen- und Phasenabschnittsdimmer

<sup>9)</sup> >99,99% (Log 4) ist bezogen auf die Desinfektionswirkung in einem standardisierten Raum oder einer definierten Oberfläche und ist in der Praxis abhängig von der Anwendung und verwendeten Dosis. Geräte zur Luftdesinfektion haben keine Wirkung auf Keime auf Oberflächen. Geräte zur Oberflächendesinfektion haben keine Wirkung auf Keime in der Raumluft. Nicht alle Geräteversionen wurden mit dem echten SARS-CoV-2 Virus getestet – die Effizienz wurde in diesen Fällen mit Hilfe eines mathematischen Modells berechnet.

Garantiebedingungen finden Sie unter [www.philips.de/gewahrleistung](http://www.philips.de/gewahrleistung) • [www.philips.at/gewahrleistung](http://www.philips.at/gewahrleistung) • [www.philips.ch/gewahrleistung](http://www.philips.ch/gewahrleistung)



# Hallenleuchten



## GentleSpace Gen3

**Hocheffiziente LED-Hallenleuchte im modernen, flachen Design – ideal für Neubau und Sanierung**

- Effizienz von bis zu 156 lm/W, HE-Ausführungen bis zu 174 lm/W
- Mittlere Nutzlebensdauer (L80): 100.000 Stunden
- Vier Optiken (eng-, mittelbreit- und breitstrahlend und verstellbar (NBA))
- Einfache Installation mit Seilabhangung (optional mit Montagebugel)
- DALI-regelbar (PSD), auch Interact Pro Ready – fur funkvernetztes, regelbares Licht (SIA H4)
- 4.000 und 6.500 Kelvin (5.000 Kelvin auf Anfrage)
- Ausfuhungen fur sehr hohe Umgebungstemperaturen, Einsatz in Schwimmbadern, ballwurfsicher und fur explosionsgefahrdete Bereiche
- 5 Jahre Garantie



## CoreLine Hallenleuchte Gen5

**Kompakte, leichte und robuste LED-Hallenleuchte – ideal als preiswerter 1:1 Ersatz in der Sanierung oder im Neubau**

- Effizienz von bis zu 159 lm/W
- Mittlere Nutzlebensdauer (L85): 50.000 Stunden
- Zwei Optiken (tief- und breitstrahlend)
- 4.000 K
- Schaltbar (PSU), DALI-regelbar (PSD), auch Interact Pro Ready – fur funkvernetztes, regelbares Licht (SIA H4)
- Einfacher elektrischer Anschluss und schnelle Montage durch Ein-Punkt-Montagehaken
- Garantie 5 Jahre



## CoreLine Hallenleuchte Value

**Kompakte und robuste LED-Hallenleuchte mit hervorragendem Preis-Leistungsverhaltnis**

- Mittlere Nutzlebensdauer: (L70): 50.000 Stunden
- Drei Baugroen mit drei Leuchtenlichtstromen
- Hohe Effizienz: bis zu 136 lm/W
- 4.000 K (/840); Schaltbar (PSU)
- Einfacher elektrischer Anschluss und schnelle Montage durch Ein-Punkt-Montagehaken
- Mit optionalem Aluminiumreflektor zur Verbesserung der Blendungsbegrenzung



## Ledinaire Hallenleuchte Gen2

**Kompakte LED Hallenleuchte fur die Allgemeinbeleuchtung**

- Effizienz von bis zu 122 lm/W
- Mittlere Nutzlebensdauer (L70): 35.000 Stunden
- 4.000 Kelvin
- Schaltbar
- 3 Jahre Garantie





## GentleSpace Gen3



Nutzlebensdauer<sup>5</sup>  
100.000 h (L80)

5 Jahre  
Garantie

### Produktbeschreibung

- Flache und leichte LED-Hallenleuchte aus Aluminium, mit Glasabdeckung (GC)
- Hocheffizient mit bis zu 156 Lumen pro Watt, HochEffizienzausführung (HE) optional mit bis zu 174 lm/W und Mittlerer Nutzlebensdauer von 100.000 h (L85)

### Vorteile

- 4 Leuchtenlichtströme von 13.000 bis 35.000 lm und zwei Baugrößen
- Breit- (WB) und mittelbreitstrahlende (MB) Optik mit bester Entblendung sowie drei weitere Optiken auf Anfrage
- Eine verstellbare Optik, bei der man den Ausstrahlungswinkel zwischen eng-, mittelbreit- und breitstrahlend verstellen kann (NBA)
- Ideal geeignet für eine Reduktion der Leuchtenanzahl bzw. für eine möglichst geringe Leuchtenanzahl im Neubau dank hoher Lichtstrompakete von bis zu 35.000 Lumen
- Mit elektronischem, DALI-regelbarem Betriebsgerät (PSD)
- Inkl. Triangelseilabhängung oder optional mit Montagebügel (BR).

### Anwendungen

- Industrie- und Lagerhallen, auch für Feuchtraum- anwendungen (Schutzart IP65, Schlagfestigkeit IK07)

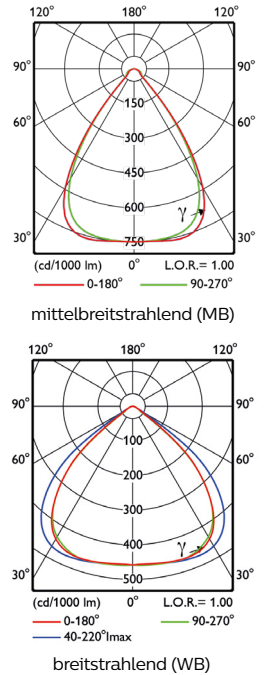

Große Lichtaustrittsfläche für geringe Blendung



GentleSpace mit Montagebügel (BR): Zur einfachen Montage wird der verstellbare Montagebügel vorab an der Decke befestigt und die Leuchte anschließend eingehängt.

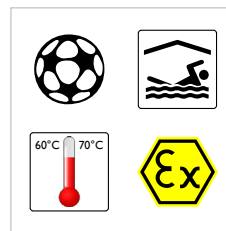

GentleSpace auch verfügbar in:  
Ballwurfsicher für Sportanwendungen (BP)  
Für Schwimmbäder (SWP)  
Für sehr hohe Umgebungstemperaturen (XT)  
Für explosionsgefährdete Bereiche (ATEX 2/22)



Montageanleitung mit Abmessungen und Gewichten

## Technische Daten

| Produktbezeichnung  | Ersatz für HID <sup>1</sup> | lm <sup>2</sup> | W <sup>3</sup> | lm/W <sup>4</sup> | K <sup>6</sup> | DV <sup>7</sup> | Dimmbar <sup>8</sup> | L x B x H mm   | Bestell-Nr. EOC |
|---|-----------------------------|-----------------|----------------|-------------------|----------------|-----------------|----------------------|----------------|-----------------|
| <b>Dimmbar, breitstrahlend mit Seilabhängung</b>                |                             |                 |                |                   |                |                 |                      |                |                 |
| BY480P LED130S/840 PSD WB GC SI                                 | 250 W HPL                   | 13.000          | 84             | 155               | 4.000          | -               | DALI                 | 460 x 410 x 80 | 407 339 00      |
| BY480P LED170S/840 PSD WB GC SI                                 | 400 W HPL/250 W HPI         | 17.000          | 110            | 155               | 4.000          | -               | DALI                 | 460 x 410 x 80 | 407 360 00      |
| BY481P LED250S/840 PSD WB GC SI                                 | 400 W HPI/250 W SON         | 25.000          | 160            | 156               | 4.000          | -               | DALI                 | 600 x 490 x 87 | 407 308 00      |
| BY481P LED350S/840 PSD WB GC SI                                 | 400 W SON                   | 35.000          | 230            | 152               | 4.000          | -               | DALI                 | 600 x 490 x 87 | 407 438 00      |
| <b>Dimmbar, mittelbreitstrahlend mit Seilabhängung</b>          |                             |                 |                |                   |                |                 |                      |                |                 |
| BY480P LED130S/840 PSD MB GC SI                                 | 250 W HPL                   | 13.000          | 84             | 155               | 4.000          | -               | DALI                 | 460 x 410 x 80 | 407 384 00      |
| BY480P LED170S/840 PSD MB GC SI                                 | 400 W HPL/250 W HPI         | 17.000          | 110            | 155               | 4.000          | -               | DALI                 | 460 x 410 x 80 | 407 452 00      |
| BY481P LED250S/840 PSD MB GC SI                                 | 400 W HPI/250 W SON         | 25.000          | 160            | 156               | 4.000          | -               | DALI                 | 600 x 490 x 87 | 407 315 00      |
| BY481P LED350S/840 PSD MB GC SI                                 | 400 W SON                   | 35.000          | 230            | 152               | 4.000          | -               | DALI                 | 600 x 490 x 87 | 407 322 00      |
| <b>Dimmbar, verstellbare Optik (NB/MB/WB) mit Seilabhängung</b> |                             |                 |                |                   |                |                 |                      |                |                 |
| BY480P LED130S/840 PSD NBA GC SI                                | 250 W HPL                   | 13.000          | 84             | 155               | 4.000          | -               | DALI                 | 460 x 410 x 80 | 414 634 00      |
| BY480P LED170S/840 PSD NBA GC SI                                | 400 W HPL/250 W HPI         | 17.000          | 110            | 155               | 4.000          | -               | DALI                 | 460 x 410 x 80 | 414 641 00      |
| BY481P LED250S/840 PSD NBA GC SI                                | 400 W HPI/250 W SON         | 25.000          | 160            | 156               | 4.000          | -               | DALI                 | 600 x 490 x 87 | 414 658 00      |
| BY481P LED350S/840 PSD NBA GC SI                                | 400 W SON                   | 35.000          | 230            | 152               | 4.000          | -               | DALI                 | 600 x 490 x 87 | 414 665 00      |

### Optional auf Anfrage:

- Version mit Konstantlichtstrom (CLO)
- 6.500 K (als Standard lieferbar); 5.000 K (auf individuelle Anfrage)
- 3 weitere Optiken: NB (engstrahlend), HRO (Hochregaloptik), XNB (extrem tiefstrahlend)
- HochEffizienz (HE) -Ausführungen für 4.000 K verfügbar (bis zu 174 lm/W)
- Xtreme Version für Umgebungstemperaturen von +60° (LED170S und LED350S)/+70°C (LED130S und LED250S)
- Für zentrales Notbeleuchtungsnetzwerk (PSED)
- Montagebügel (BR) als Alternative zur Seilabhängung der abgebildeten Standardleuchten auch als Ersatzteil auf Anfrage (BY480A BA SI - 414 399 00; BY481A BA SI - 414 412 00)
- Ausführungen für den Einsatz in Schwimmbädern (SWP), Sporthallen (ballwurfsicher) und explosionsgefährdeten Bereichen (ATEX)
- Mit Optikabdeckung aus Polycarbonat (PC) für den Einsatz in der Lebensmittelindustrie (erfüllt damit die Anforderungen gemäß IFS/HACCP)
- Interact Pro Ready für funkvernetztes, automatisiertes Licht (SIA H4) - ausgewählte Versionen siehe Seite 22





## CoreLine Hallenleuchte Gen5



Nutzlebensdauer<sup>5</sup>  
50.000 h (L85)\*\*  
100.000 h (L75)

interact  
ready.

5 Jahre  
Garantie

### Produktbeschreibung

- Kompakte und robuste, rotationssymmetrische LED-Hallenleuchte aus Aluminium mit tief- oder breitstrahlender kreisförmiger Linsenoptik aus Polycarbonat
- Drei Baugrößen mit vier Leuchtenlichtströmen bis zu 30.000 lm
- Hohe Effizienz: bis zu 159 lm/W
- Neutralweißes (4.000 K) oder tageslichtweißes (6.500 K) Licht
- Mit schaltbarem (PSU) oder regelbarem DALI-Betriebsgerät (PSD), PSD-Betriebsgerät ist gleichspannungsgesegnet
- Mit Montagehaken und elektrischem IP65-Anschluss
- Zubehör: Montagebügel

### Vorteile

- Kompakte LED-Hallenleuchte für einfache Handhabung
- Geringes Gewicht: nur 1,9 – 5,5 kg
- Gute Entblendung aufgrund hochpräziser Linsenoptik
- Schnelle Montage mit Ein-Punkt-Aufhängung
- Erfüllt die Anforderungen gemäß IFS/HACCP für die Lebensmittelindustrie

### Anwendungen

- Industrie- und Lagerhallen, auch für Feuchtraumanwendungen

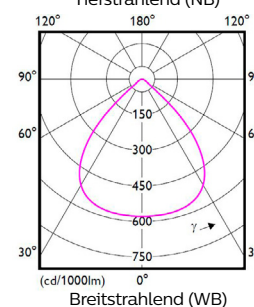
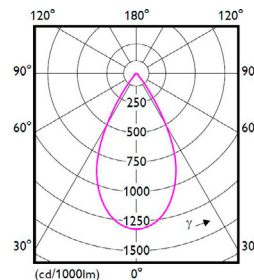

Integrierte Kühlrippen (Optimales Wärmemanagement): Lange Lebensdauer. Einfacher elektrischer IP65-Anschluss; PSU/SIA H4: 1 Kabel; PSD: 2 Kabel.



PSU/PSD: mit Montagehaken



Optionales Zubehör: Montagebügel



CoreLine Hallenleuchte G5 auch als Interact Pro Ready Version lieferbar.



Montageanleitung mit Abmessungen und Gewichten

## Technische Daten

| Produktbezeichnung  | Ersatz für HID <sup>1</sup>                        | lm <sup>2</sup> | W <sup>3</sup> | lm/W <sup>4</sup> | K <sup>6</sup> | DV <sup>7</sup> | Dimmbar <sup>8</sup> | Ø x H mm  | Bestell-Nr. EOC |
|---|--|-----------------|----------------|-------------------|----------------|-----------------|----------------------|-----------|-----------------|
| <b>LED-Hallenleuchte, schaltbar (PSU), tiefstrahlend (NB) oder breitstrahlend (WB), neutralweiß 4.000 K (/840) oder tageslichtweiß 6.500 K (/865)</b>     |  |                 |                |                   |                |                 |                      |           |                 |
| BY120P G5 LED105S/840 PSU NB  | 250 W HPL  | 10.500          | 67             | 157               | 4.000          | -               | -                    | 290 x 90  | 955 660 00      |
| BY120P G5 LED105S/840 PSU WB  |  | 10.500          | 67             | 157               | 4.000          | -               | -                    | 290 x 90  | 955 677 00      |
| BY121P G5 LED200S/840 PSU NB  | 400 W HPL / 250 W HPI                              | 20.000          | 126            | 159               | 4.000          | -               | -                    | 330 x 99  | 955 684 00      |
| BY121P G5 LED200S/840 PSU WB  |  | 20.000          | 126            | 159               | 4.000          | -               | -                    | 330 x 99  | 955 691 00      |
| BY122P G5 LED250S/840 PSU NB  | 400 W HPI / 250 W SON                              | 25.000          | 157            | 159               | 4.000          | -               | -                    | 393 x 99  | 955 820 00      |
| BY122P G5 LED250S/840 PSU WB  |  | 25.000          | 157            | 159               | 4.000          | -               | -                    | 393 x 99  | 955 837 00      |
| BY122P G5 LED300S/840 PSU NB  | 400 W HPI am SON-VG / SON 400 W / HPL-N 700 W      | 30.000          | 192            | 156               | 4.000          | -               | -                    | 393 x 99  | 956 001 00      |
| BY122P G5 LED300S/840 PSU WB  |  | 30.000          | 192            | 156               | 4.000          | -               | -                    | 393 x 99  | 956 018 00      |
| BY120P G5 LED105S/865 PSU NB  | 250 W HPL  | 10.500          | 67             | 157               | 6.500          | -               | -                    | 290 x 90  | 955 745 00      |
| BY120P G5 LED105S/865 PSU WB  |  | 10.500          | 67             | 157               | 6.500          | -               | -                    | 290 x 90  | 955 752 00      |
| BY121P G5 LED200S/865 PSU NB  | 400 W HPL / 250 W HPI                              | 20.000          | 126            | 159               | 6.500          | -               | -                    | 330 x 99  | 955 769 00      |
| BY121P G5 LED200S/865 PSU WB  |  | 20.000          | 126            | 159               | 6.500          | -               | -                    | 330 x 99  | 955 776 00      |
| BY122P G5 LED250S/865 PSU NB  | 400 W HPI / 250 W SON                              | 25.000          | 157            | 159               | 6.500          | -               | -                    | 393 x 99  | 955 844 00      |
| BY122P G5 LED250S/865 PSU WB  |  | 25.000          | 157            | 159               | 6.500          | -               | -                    | 393 x 99  | 955 851 00      |
| <b>LED-Hallenleuchte, DALI-regelbar (PSD), tiefstrahlend (NB) oder breitstrahlend (WB), neutralweiß 4.000 K (/840) oder tageslichtweiß 6.500 K (/865)</b> |  |                 |                |                   |                |                 |                      |           |                 |
| BY121P G5 LED105S/840 PSD NB  | 250 W HPL  | 10.500          | 72             | 146               | 4.000          | -               | DALI                 | 330 x 99  | 955 707 00      |
| BY121P G5 LED105S/840 PSD WB  |  | 10.500          | 72             | 146               | 4.000          | -               | DALI                 | 330 x 99  | 955 714 00      |
| BY121P G5 LED200S/840 PSD NB  | 400 W HPL / 250 W HPI                              | 20.000          | 134            | 149               | 4.000          | -               | DALI                 | 330 x 99  | 955 721 00      |
| BY121P G5 LED200S/840 PSD WB  |  | 20.000          | 134            | 149               | 4.000          | -               | DALI                 | 330 x 99  | 955 738 00      |
| BY122P G5 LED250S/840 PSD NB  | 400 W HPI / 250 W SON                              | 25.000          | 168            | 149               | 4.000          | -               | DALI                 | 393 x 126 | 955 868 00      |
| BY122P G5 LED250S/840 PSD WB  |  | 25.000          | 168            | 149               | 4.000          | -               | DALI                 | 393 x 126 | 955 875 00      |
| BY122P G5 LED300S/840 PSD NB  | 400 W HPI am SON-VG / SON 400 W / HPL-N 700 W      | 30.000          | 205            | 146               | 4.000          | -               | DALI                 | 393 x 126 | 956 025 00      |
| BY122P G5 LED300S/840 PSD WB  |  | 30.000          | 205            | 146               | 4.000          | -               | DALI                 | 393 x 126 | 956 032 00      |
| BY121P G5 LED105S/865 PSD NB  | 250 W HPL  | 10.500          | 72             | 146               | 6.500          | -               | DALI                 | 330 x 99  | 955 783 00      |
| BY121P G5 LED105S/865 PSD WB  |  | 10.500          | 72             | 146               | 6.500          | -               | DALI                 | 330 x 99  | 955 790 00      |
| BY121P G5 LED200S/865 PSD NB  | 400 W HPL / 250 W HPI                              | 20.000          | 134            | 149               | 6.500          | -               | DALI                 | 330 x 99  | 955 806 00      |
| BY121P G5 LED200S/865 PSD WB  |  | 20.000          | 134            | 149               | 6.500          | -               | DALI                 | 330 x 99  | 955 813 00      |
| BY122P G5 LED250S/865 PSD NB  | 400 W HPI / 250 W SON                              | 25.000          | 168            | 149               | 6.500          | -               | DALI                 | 393 x 126 | 955 882 00      |
| BY122P G5 LED250S/865 PSD WB  |  | 25.000          | 168            | 149               | 6.500          | -               | DALI                 | 393 x 126 | 955 899 00      |
| <b>Zubehör</b>  |  |                 |                |                   |                |                 |                      |           |                 |
| BY121Z G5 BR L200   | Montagebügel für alle CoreLine Hallenleuchten Gen5 |                 |                |                   |                |                 |                      |           | 341 866 00      |



interact  
ready.

Montageanleitung  
mit Abmessungen  
und Gewichten



## Technische Daten

| Produktbezeichnung  | Ersatz für HID <sup>1</sup>                  | lm <sup>2</sup> | W <sup>3</sup> | lm/W <sup>4</sup> | K <sup>6</sup> | DV <sup>7</sup> | Dimmbar <sup>8</sup> | L x B x H mm    | Bestell-Nr. EOC |
|---|--|-----------------|----------------|-------------------|----------------|-----------------|----------------------|-----------------|-----------------|
| <b>Hallenleuchte, Interact Pro Ready, mit dimmbarem SensorReady-InterAct-Betriebsgerät (SIA) und Präsenzmelder (H4), Bluetooth und ZigBee-funkvernetzt, mit tiefstrahlender (NB) oder breitstrahlender Optik (WB)</b> |  |                 |                |                   |                |                 |                      |                 |                 |
| BY122X G5 LED105S/840 SIA NB H4   | 250 W HPL                                    | 10.500          | 72             | 146               | 4.000          | -               | Ja                   | 530 x 393 x 99  | 955 905 00      |
| BY122X G5 LED200S/840 SIA NB H4   | 400 W HPL / 250 W HPI                        | 20.000          | 133            | 150               | 4.000          | -               | Ja                   | 530 x 393 x 99  | 955 912 00      |
| BY122X G5 LED250S/840 SIA NB H4   | 400 W HPI / 250 W SON                        | 25.000          | 166            | 151               | 4.000          | -               | Ja                   | 530 x 393 x 126 | 955 929 00      |
| BY122X G5 LED300S/840 SIA NB H4   | 400 W HPI am SON-VG / SON 400 W/ HPL-N 700 W | 30.000          | 203            | 148               | 4.000          | -               | Ja                   | 530 x 393 x 126 | 955 936 00      |
| BY122X G5 LED105S/840 SIA WB H4   | 250 W HPL                                    | 10.500          | 72             | 146               | 4.000          | -               | Ja                   | 530 x 393 x 99  | 955 943 00      |
| BY122X G5 LED200S/840 SIA WB H4   | 400 W HPL / 250 W HPI                        | 20.000          | 133            | 150               | 4.000          | -               | Ja                   | 530 x 393 x 99  | 955 950 00      |
| BY122X G5 LED250S/840 SIA WB H4   | 400 W HPI / 250 W SON                        | 25.000          | 166            | 151               | 4.000          | -               | Ja                   | 530 x 393 x 126 | 956 049 00      |
| BY122X G5 LED300S/840 SIA WB H4   | 400 W HPI am SON-VG / SON 400 W/ HPL-N 700 W | 30.000          | 203            | 148               | 4.000          | -               | Ja                   | 530 x 393 x 126 | 956 056 00      |



## CoreLine Hallenleuchte Value



### Produktbeschreibung

- Kompakte, rotationssymmetrische LED-Hallenleuchte mit breitstrahlender Ringoptik
- Drei Baugrößen mit drei Leuchtenlichtströmen
- Hohe Effizienz: bis zu 136 lm/W
- Neutralweißes Licht (4.000 K)
- Gehäuse aus Aluminium und Optik aus Polycarbonat
- Mit schaltbarem Betriebsgerät
- Mit Montagehaken und IP65-Anschlussklemme
- Zubehör: Montagebügel und Aluminiumreflektor zur Verbesserung der Blendungsbegrenzung auf UGR<sub>R</sub> 22

### Vorteile

- Kompakte und robuste LED-Hallenleuchte
- Geringes Gewicht: nur 1,9 – 3 kg
- Einfacher elektrischer Anschluss
- Schnelle Montage mit Ein-Punkt-Aufhängung

### Anwendungen

- Industrie- und Lagerhallen, auch für Feuchtraumanwendungen

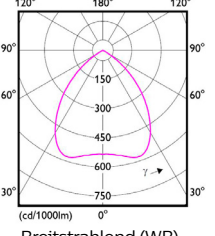
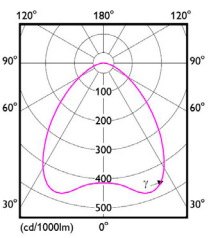

Nutzlebensdauer<sup>5</sup>  
50.000 h (L75)

5 Jahre  
Garantie



Integrierte Kühlrippen für ein optimales Wärmemanagement. Einfacher elektrischer IP65-Anschluss



Mit Montagehaken zur einfachen Einpunkt-Befestigung. Optional steht ein Montagebügel zur Verfügung.



Zubehör: Aluminiumreflektor zur Verbesserung der Blendungsbegrenzung auf UGR<sub>R</sub> 22



Zubehör: optionaler Montagebügel



Montageanleitung mit Abmessungen und Gewichten

## Technische Daten

| Produktbezeichnung   | Ersatz für HID <sup>1</sup>   | lm <sup>2</sup> | W <sup>3</sup> | lm/W <sup>4</sup> | K <sup>6</sup> | DV <sup>7</sup> | Dimmbar <sup>8</sup> | Ø x H mm  | Bestell-Nr. EOC |
|--|---|-----------------|----------------|-------------------|----------------|-----------------|----------------------|-----------|-----------------|
| <b>LED-Hallenleuchte, schaltbar (PSU), breitstrahlend (WB)</b> |   |                 |                |                   |                |                 |                      |           |                 |
| BY100P LED100S/840 PSU WB                                      | 250 W HPL   | 10.500          | 77             | 136               | 4.000          | -               | nein                 | 278 x 89  | 542 983 00      |
| BY101P LED200S/840 PSU WB                                      | 400 W HPL / 250 W HPI   | 20.500          | 154            | 133               | 4.000          | -               | nein                 | 305 x 99  | 529 212 00      |
| BY102P LED260S/840 PSU WB                                      | 400 W HPI / 250 W SON   | 25.500          | 187            | 136               | 4.000          | -               | nein                 | 358 x 99  | 529 229 00      |
| <b>Zubehör</b>   |   |                 |                |                   |                |                 |                      |           |                 |
| BY100Z BR L215   | Montagebügel für BY100P, BY101P und BY102P  |                 |                |                   |                |                 |                      | -         | 545 878 99      |
| BY101Z ALU   | Aluminiumreflektor für BY100P (10.500 lm) und BY101P (20.500 lm), für verbesserte Blendungsbegrenzung UGR <sub>R</sub> 22 |                 |                |                   |                |                 |                      | 474 x 141 | 545 830 99      |
| BY102Z ALU   | Aluminiumreflektor für BY102P (25.500 lm), für verbesserte Blendungsbegrenzung UGR <sub>R</sub> 22                        |                 |                |                   |                |                 |                      | 543 x 153 | 545 847 99      |



## Ledinaire Hallenleuchte Gen2



### Produktbeschreibung

- Kompakte, rotationssymmetrische LED-Hallenleuchte mit breitstrahlender Lichtverteilung (WB) und schaltbarem, elektronischen Betriebsgerät (PSU)
- Effizienz von bis zu 122 lm/W
- Mit neutralweißer Lichtfarbe (4.000 K)

### Vorteile

- LED-Hallenleuchte in kompaktem Design in zwei Baugrößen
- Gleichmäßiges, diffuses Licht
- Geringes Gewicht von 1,5 und 2,7 kg
- Rotationssymmetrisch mit Einpunktaufhängung

### Anwendungen

- Industrie- und Lagerhallen, auch für Feuchtraumanwendungen

Nutzlebensdauer<sup>5</sup>  
50.000 h (L75)

3 Jahre  
Garantie



Integrierte Kühlrippen für ein optimales Wärmemanagement. Einfacher elektrischer Anschluss.



Glatte Stirnseite und geschlossene Montage-Ringöse



Zubehör: Aluminiumreflektor für die Verbesserung der Entblendung



Montageanleitung mit Abmessungen und Gewichten

## Technische Daten

| Produktbezeichnung   | Ersatz für HID <sup>1</sup>   | lm <sup>2</sup> | W <sup>3</sup> | lm/W <sup>4</sup> | K <sup>6</sup> | DV <sup>7</sup> | Dimmbar <sup>8</sup> | Ø x H mm  | Bestell-Nr. EOC |
|--|---|-----------------|----------------|-------------------|----------------|-----------------|----------------------|-----------|-----------------|
| <b>LED-Hallenleuchte, schaltbar (PSU), breitstrahlend (WB)</b> |   |                 |                |                   |                |                 |                      |           |                 |
| BY020P G2 LED105S/840 PSU WB GR                                | 250 W HPL   | 10.500          | 94             | 112               | 4.000          | -               | -                    | 273 x 93  | 524 057 00      |
| BY021P G2 LED205S/840 PSU WB GR                                | 400 W HPL/250 W HPI   | 20.500          | 168            | 122               | 4.000          | -               | -                    | 355 x 93  | 524 040 00      |
| <b>Zubehör</b>   |   |                 |                |                   |                |                 |                      |           |                 |
| BY020Z G2 ALU  | Aluminiumreflektor für BY020P G2 (10.500 lm) - zur Verbesserung der Entblendung |                 |                |                   |                |                 |                      | 382 x 156 | 530 171 99      |
| BY021Z G2 ALU  | Aluminiumreflektor für BY021P G2 (20.500 lm) - zur Verbesserung der Entblendung |                 |                |                   |                |                 |                      | 480 x 194 | 530 164 99      |



## Pacific LED

**Neues Design, noch vielseitiger einsetzbar, noch effizienter, noch langlebiger, höchste Lichtqualität**

- Robuste, kompakte Feuchtraumleuchte aus Polycarbonat für viele Anwendungen
- Höchsteffizient: bis zu 165 lm/W
- Mittlere Nutzlebensdauer (L80/L90): 100.000 Stunden
- 4 Längen und insgesamt 7 Leuchtenlichtströme bis 15.000 lm
- Optimierte Optiken für unterschiedliche Anwendungen, teilweise auch für Bildschirmarbeitsplätze in der Industrie geeignet
- Schaltbar und DALI-regelbar, auch Interact Pro Ready - für funkvernetztes, regelbares Licht (SIA IA9)
- Einfache und flexible Montage und schneller elektrischer Anschluss, auch mit Durchgangsverdrahtung
- 5 Jahre Garantie
- Anwendung: Werkstätten, Industriehallen und Lagerbereiche, Lebensmittelindustrie, Parkgaragen, überdeckte Vordachbeleuchtung

BEST



## CoreLine Feuchtraumleuchte

**Der Allrounder - Einfache Installation bei bester Performance in Effizienz und Lichtqualität**

- Bis zu 150 Lumen pro Watt
- Mittlere Nutzlebensdauer (L85): 50.000 Stunden; (L70): 100.000 Stunden
- Schaltbar (PSU), DALI-regelbar (PSD), schaltbar mit Bewegungssensor (PSU MDU), auch Interact Pro Ready - für funkvernetztes, regelbares Licht (WIA)
- All-in-Ausführung: MultiLumen 2-in-1 für mehr Flexibilität universell einsetzbar
- 5 Jahre Garantie
- Anwendungen: Werkstätten, Industriehallen und Lagerbereiche, Parkgaragen, Vordachbeleuchtung

BETTER



## CoreLine Feuchtraum-Rohrleuchte

**Schlanke, robuste, röhrenförmige LED-Feuchtraumleuchte für vielseitigen und flexiblen Einsatz**

- Leuchtenkörper aus ammoniakbeständigem PMMA: auch für die Tierhaltung geeignet
- Hocheffizient: Bis zu 139 lm/W
- Mittlere Nutzlebensdauer (L80): 50.000 Stunden; (L65): 100.000 Stunden
- Schaltbar (PSU)
- Flexible Montage - horizontal flexibel positionierbare Montageschellen und Lichtabstrahlrichtung stufenlos drehbar einstellbar
- 5 Jahre Garantie
- Anwendungen: Tierhaltung und Landwirtschaft, Industrie- und Lagerhallen in der Lebensmittel- und (chemischen) Industrie, Vordachbeleuchtung



## Ledinaire Feuchtraumleuchte Classic

### LED-Feuchtraumleuchte mit abnehmbarer Wanne und Edelstahlverschlüssen

- All-in-Ausführung: MultiLumen 2-in-1 für mehr Flexibilität, universell einsetzbar
- Hocheffizient: Bis zu 137 lm/W
- Mittlere Nutzlebensdauer (L75): 50.000 Stunden
- Schaltbar (PSU)
- Flexible Montage – horizontal justierbare Montagebügel
- 3 Jahre Garantie
- Anwendungen: Werkstätten, Industrie- und Lagerhallenbereiche, Vordachbeleuchtung



## Ledinaire Feuchtraumleuchte

### Bestes PreisLeistungsverhältnis im LED Einstiegsbereich

- Bis zu 125 Lumen pro Watt
- Mittlere Nutzlebensdauer (L75): 50.000 Stunden
- Schaltbar (PSU)
- 3 Jahre Garantie
- Anwendungen: Überdachte Parkplätze, Industriehallen (Deckenhöhe von bis zu 4 m), Kühlräume



## Ledinaire Feuchtraumleuchte, Leergehäuse für T8 LEDtube-Lampen

### Für T8-LEDtube-Lampen ihrer Wahl

- Für ein oder zwei T8-LEDtube-Lampen
- Zwei Leuchtenlängen: 1.275 und 1.580 mm
- Einfache und schnelle Montage
- 3 Jahre Garantie
- Anwendungen: Nebenräume, Überdachte Parkplätze

GOOD



## Pacific LED WT490C



### Produktbeschreibung

- Robuste, kompakte Feuchtraumleuchte aus Polycarbonat
- Nur eine (auch chemisch resistente) Leuchtentype für viele Anwendungen: einfachere Auswahl und Planung im Projektfall
- Höchste Effizienz: bis zu 165 lm/W
- 4 Leuchten-Längen (700, 1.200, 1.600 mm, optional: 1.800 mm)
- 7 Leuchtenlichtströme bis zu 15.000 lm
- 3 optimierte Optiken für unterschiedliche Anwendungen
- Optik WB teilweise auch für Bildschirmarbeitsplätze geeignet
- Mit schaltbarem oder DALI-regelbarem Betriebsgerät, beide gleichspannungsgerecht und flimmerfrei, auch Interact Pro Ready Ausführungen
- Mit Schnellsteckanschluss, auch mit Durchgangsverdrahtung

### Vorteile

- Eine Leuchte für unterschiedlichste industrielle Anwendungen
- Höchste Lichtausbeuten für maximale Energieeinsparung
- Längste Nutzlebensdauer: wartungsarm
- Flexible Montage – Decken- und Wandmontage mit horizontal flexiblen Montageabständen
- Einfacher und schneller elektrischer Anschluss
- Erfüllt die Anforderungen gemäß IFS/HACCP für die Lebensmittelindustrie

### Anwendungen

- Werkstätten, Industriehallen und Lagerbereiche, Lebensmittelindustrie, Parkgaragen, überdeckte Vordachbeleuchtung
- **Optional:** Leuchten für erweiterten Umgebungstemperaturbereich: -35 °C bis 60 °C (WT495C) und ATEX 2/22-Leuchten (WT492C)

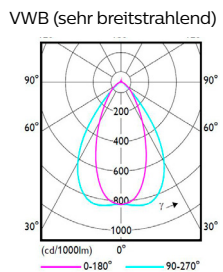
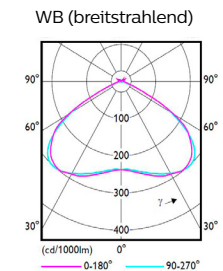
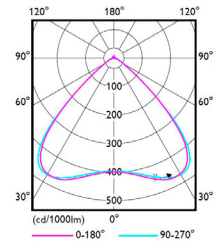

Nutzlebensdauer<sup>5</sup>  
100.000 h (L80/L90)

5 Jahre Garantie

interact ready.



Robuste, kompakte Feuchtraumleuchte mit IP66 und IK08 für viele Anwendungen



Einfache und flexible Montage: Deckenbügel horizontal an viele Montageabstände anpassbar

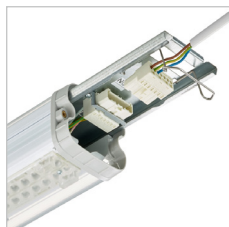

Einfacher und schneller elektrischer Anschluss (WA7)



Zubehör: Set mit Spezialschrauben und -muttern für vertikale / horizontale Wandmontage oder als Leuchten-Diebstahlschutz (für 10 Leuchten)



Montageanleitung mit Abmessungen und Gewichten

### Technische Daten

| Produktbezeichnung  | Ersatz für T8 / T5 <sup>1</sup>      | lm <sup>2</sup> | W <sup>3</sup> | lm/W <sup>4</sup> | h <sup>5</sup> (L80) | K <sup>6</sup> | DV <sup>7</sup> | Dimmbar <sup>8</sup> | L x B x H mm    | Bestell-Nr. EOC |
|---|--------------------------------------|-----------------|----------------|-------------------|----------------------|----------------|-----------------|----------------------|-----------------|-----------------|
| Feuchtraumleuchte, mit breitstrahlender (WB), sehr breitstrahlender (VWB) oder tiefstrahlender (Hochregallager-) Optik (NB-HRO), schaltbar (PSU), mit Schnellsteckanschluss (WA7), ohne oder mit 3-phasiger Durchgangsverdrahtung (TW3), Länge: 700 mm (L700) oder 1.200 mm (L1200) |                                      |                 |                |                   |                      |                |                 |                      |                 |                 |
| WT490C LED23S/840 PSU WB PI5 L700   | 2 x 18 W                             | 2.300           | 15,2           | 151               | 100.000              | 4.000          | -               | -                    | 686 x 96 x 80   | 623 521 00      |
| WT490C LED42S/840 PSU WB WA7 L1200  | 2 x 36 W<br>1 x 58 W<br>1 x 49 W     | 4.200           | 25,5           | 165               | 100.000              | 4.000          | -               | -                    | 1.248 x 96 x 80 | 626 720 00      |
| WT490C LED42S/840 PSU WB TW3 WA7 L1200  |                                      | 4.200           | 25,5           | 165               | 100.000              | 4.000          | 5-pol.          | -                    | 1.278 x 96 x 80 | 626 744 00      |
| WT490C LED42S/840 PSU VWB WA7 L1200   |                                      | 4.200           | 25,5           | 165               | 100.000              | 4.000          | -               | -                    | 1.248 x 96 x 80 | 626 737 00      |
| WT490C LED42S/840 PSU VWB TW3 WA7 L1200   |                                      | 4.200           | 25,5           | 165               | 100.000              | 4.000          | 5-pol.          | -                    | 1.278 x 96 x 80 | 626 751 00      |
| WT490C LED64S/840 PSU WB WA7 L1200  | 1/2 x 58 W<br>1/2 x 49 W<br>1 x 80 W | 6.400           | 40             | 160               | 100.000              | 4.000          | -               | -                    | 1.248 x 96 x 80 | 623 125 00      |
| WT490C LED64S/840 PSU WB TW3 WA7 L1200  |                                      | 6.400           | 40             | 160               | 100.000              | 4.000          | 5-pol.          | -                    | 1.278 x 96 x 80 | 623 149 00      |
| WT490C LED64S/840 PSU VWB WA7 L1200   |                                      | 6.400           | 40             | 160               | 100.000              | 4.000          | -               | -                    | 1.248 x 96 x 80 | 623 200 00      |
| WT490C LED64S/840 PSU VWB TW3 WA7 L1200   |                                      | 6.400           | 40             | 160               | 100.000              | 4.000          | 5-pol.          | -                    | 1.278 x 96 x 80 | Konfigurator    |
| WT490C LED64S/840 PSU NB-HRO WA7 L1200  |                                      | 6.400           | 40             | 160               | 100.000              | 4.000          | -               | -                    | 1.248 x 96 x 80 | 109 988 00      |
| WT490C LED64S/840 PSU NB-HRO TW3 WA7 L1200  |                                      | 6.400           | 40             | 160               | 100.000              | 4.000          | 5-pol.          | -                    | 1.278 x 96 x 80 | 626 805 00      |
| WT490C LED80S/840 PSU WB WA7 L1200  | 2 x 58 W<br>2 x 49 W<br>1 x 80 W     | 8.000           | 51             | 157               | 100.000              | 4.000          | -               | -                    | 1.248 x 96 x 80 | 623 248 00      |
| WT490C LED80S/840 PSU WB TW3 WA7 L1200  |                                      | 8.000           | 51             | 157               | 100.000              | 4.000          | 5-pol.          | -                    | 1.278 x 96 x 80 | 623 255 00      |
| WT490C LED80S/840 PSU VWB WA7 L1200   |                                      | 8.000           | 51             | 157               | 100.000              | 4.000          | -               | -                    | 1.248 x 96 x 80 | 623 309 00      |
| WT490C LED80S/840 PSU VWB TW3 WA7 L1200   |                                      | 8.000           | 51             | 157               | 100.000              | 4.000          | 5-pol.          | -                    | 1.278 x 96 x 80 | Konfigurator    |
| WT490C LED80S/840 PSU NB-HRO WA7 L1200  |                                      | 8.000           | 51             | 157               | 100.000              | 4.000          | -               | -                    | 1.248 x 96 x 80 | 623 224 00      |
| WT490C LED80S/840 PSU NB-HRO TW3 WA7 L1200  |                                      | 8.000           | 51             | 157               | 100.000              | 4.000          | 5-pol.          | -                    | 1.278 x 96 x 80 | 626 829 00      |
| WT490C LED100S/840 PSU WB WA7 L1200   |                                      | 2 x 80 W        | 10.000         | 65                | 154                  | 100.000        | 4.000           | -                    | -               | 1.248 x 96 x 80 |



## Pacific LED WT490C

### Technische Daten

| Produktbezeichnung   | Ersatz für T8 / T5 <sup>1</sup>   | lm <sup>2</sup> | W <sup>3</sup> | lm/W <sup>4</sup> | h <sup>5</sup> (L80) | K <sup>6</sup> | DV <sup>7</sup> | Dimmbar <sup>8</sup> | L x B x H mm    | Bestell-Nr. EOC |
|--|---|-----------------|----------------|-------------------|----------------------|----------------|-----------------|----------------------|-----------------|-----------------|
| <b>Feuchtraumleuchte, mit breitstrahlender (WB), sehr breitstrahlender (VWB) oder tiefstrahlender (Hochregallager-) Optik (NB-HRO), DALI-regelbar (PSD), mit Schnellsteckanschluss (WA7), ohne oder mit 3-phasiger Durchgangsverdrahtung (TW3), Länge: 700 mm (L700) oder 1.200 mm (L1200)</b> |   |                 |                |                   |                      |                |                 |                      |                 |                 |
| WT490C LED23S/840 PSD WB PI5 L700  | 2 x 18 W  | 2.300           | 14,4           | 160               | 100.000              | 4.000          | -               | DALI                 | 686 x 96 x 80   | 109 582 00      |
| WT490C LED42S/840 PSD WB WA7 L1200   |   | 4.200           | 26             | 162               | 100.000              | 4.000          | -               | DALI                 | 1.248 x 96 x 80 | 626 768 00      |
| WT490C LED42S/840 PSD WB TW3 WA7 L1200   | 2 x 36 W  | 4.200           | 26             | 162               | 100.000              | 4.000          | 7-pol.          | DALI                 | 1.278 x 96 x 80 | 626 782 00      |
| WT490C LED42S/840 PSD VWB WA7 L1200  | 1 x 58 W  | 4.200           | 26             | 162               | 100.000              | 4.000          | -               | DALI                 | 1.248 x 96 x 80 | 626 775 00      |
| WT490C LED42S/840 PSD VWB TW3 WA7 L1200  | 1 x 49 W  | 4.200           | 26             | 162               | 100.000              | 4.000          | 7-pol.          | DALI                 | 1.278 x 96 x 80 | 626 799 00      |
| WT490C LED64S/840 PSD WB WA7 L1200   |   | 6.400           | 39,5           | 162               | 100.000              | 4.000          | -               | DALI                 | 1.248 x 96 x 80 | 623 170 00      |
| WT490C LED64S/840 PSD WB TW3 WA7 L1200   |   | 6.400           | 39,5           | 162               | 100.000              | 4.000          | 7-pol.          | DALI                 | 1.278 x 96 x 80 | 623 187 00      |
| WT490C LED64S/840 PSD VWB WA7 L1200  | 1/2 x 58 W  | 6.400           | 39,5           | 162               | 100.000              | 4.000          | -               | DALI                 | 1.248 x 96 x 80 | 623 217 00      |
| WT490C LED64S/840 PSD VWB TW3 WA7 L1200  | 1/2 x 49 W  | 6.400           | 39,5           | 162               | 100.000              | 4.000          | 7-pol.          | DALI                 | 1.278 x 96 x 80 | Konfigurator    |
| WT490C LED64S/840 PSD NB-HRO WA7 L1200   | 1 x 80 W  | 6.400           | 39,5           | 162               | 100.000              | 4.000          | -               | DALI                 | 1.248 x 96 x 80 | 109 995 00      |
| WT490C LED64S/840 PSD NB-HRO TW3 WA7 L1200   |   | 6.400           | 39,5           | 162               | 100.000              | 4.000          | 7-pol.          | DALI                 | 1.278 x 96 x 80 | 626 812 00      |
| WT490C LED80S/840 PSD WB WA7 L1200   |   | 8.000           | 51             | 157               | 100.000              | 4.000          | -               | DALI                 | 1.248 x 96 x 80 | 623 279 00      |
| WT490C LED80S/840 PSD WB TW3 WA7 L1200   |   | 8.000           | 51             | 157               | 100.000              | 4.000          | 7-pol.          | DALI                 | 1.278 x 96 x 80 | 623 286 00      |
| WT490C LED80S/840 PSD VWB WA7 L1200  | 2 x 58 W  | 8.000           | 51             | 157               | 100.000              | 4.000          | -               | DALI                 | 1.248 x 96 x 80 | 623 316 00      |
| WT490C LED80S/840 PSD VWB TW3 WA7 L1200  | 2 x 49 W  | 8.000           | 51             | 157               | 100.000              | 4.000          | 7-pol.          | DALI                 | 1.278 x 96 x 80 | Konfigurator    |
| WT490C LED80S/840 PSD NB-HRO WA7 L1200   | 1 x 80 W  | 8.000           | 51             | 157               | 100.000              | 4.000          | -               | DALI                 | 1.248 x 96 x 80 | 623 231 00      |
| WT490C LED80S/840 PSD NB-HRO TW3 WA7 L1200   |   | 8.000           | 51             | 157               | 100.000              | 4.000          | 7-pol.          | DALI                 | 1.278 x 96 x 80 | 626 836 00      |
| WT490C LED100S/840 PSD WB WA7 L1200  | 2 x 80 W  | 10.000          | 66             | 152               | 100.000              | 4.000          | -               | DALI                 | 1.248 x 96 x 80 | 623 330 00      |
| <b>Zubehör</b>   |   |                 |                |                   |                      |                |                 |                      |                 |                 |
| WT470Z SCREW-VP SET (10PCS)  | Set Spezialschrauben und -mutter für 10 Leuchten; Erforderlich bei vertikaler oder horizontaler Wandmontage oder als Leuchten-Diebstahlschutz |                 |                |                   |                      |                |                 |                      |                 | 385 098 00      |
| WT470Z CH (10PCS)  | Montageöse mit Montagehaken – 10 Stück; für 5 Leuchten. Die Montageöse wird mit dem Montagebügel verschraubt.                                 |                 |                |                   |                      |                |                 |                      |                 | 041 214 00      |

#### Optional standardmäßig lieferbar:

- Leuchtenlänge L1200 mm / L1600 mm mit 3.500 lm und L1800 mm mit 8.000, 10.000, 12.000 und 15.000 lm; Warmweiß 3.000 K (/830) und Tageslichtweiß (/865); integrierte Notlichtakkus 3 Stunden (ELx3); Leuchten für Notlichtanlagen mit Zentralbatterie (PSED).
- Leuchte für erweiterten Umgebungstemperaturbereich: -35 °C bis 60 °C (WT495C) und Leuchten für explosionsgefährdete Bereiche ATEX 2/22 (WT492C).
- Komplett opale Leuchte mit Deckenaufhellung (PCO) lieferbar.

## Pacific LED WT490C - Sanierungsleuchte L1600



#### Produktbeschreibung

- Robuste, kompakte Feuchtraumleuchte aus Polycarbonat
- speziell zur Sanierung bestehender Anlagen mit Leuchten mit Leuchtenlänge ca. 1.500 - 1.600 mm
- Mit LED-Lichtmaschine der L1200-Version im Gehäuse L1600
- 4 Leuchtenlichtströme: 3.500, 4.200, 6.400 und 8.000 lm
- 3 optimierte Optiken (WB, VWB, NB-HRO) für unterschiedliche Anwendungen, WB teilweise auch für Bildschirmarbeitsplätze geeignet
- Weiteres: siehe Pacific LED WT490C

#### Vorteile

- Siehe Pacific LED WT490C
- Einfacher Austausch vorhandener Leuchten in Länge ca. 1.500 – 1.600 mm – häufig unter Weiterverwendung vorhandener elektrischer Kabel und Bohrlöcher

#### Anwendungen

- Siehe Pacific LED WT490C

### Technische Daten

| Produktbezeichnung  | Ersatz für T8 / T5 <sup>1</sup> | lm <sup>2</sup> | W <sup>3</sup> | lm/W <sup>4</sup> | h <sup>5</sup> (L80) | K <sup>6</sup> | DV <sup>7</sup> | Dimmbar <sup>8</sup> | L x B x H mm    | Bestell-Nr. EOC |
|---|---------------------------------|-----------------|----------------|-------------------|----------------------|----------------|-----------------|----------------------|-----------------|-----------------|
| <b>Sanierungs-Feuchtraumleuchte, mit breitstrahlender Optik (WB), schaltbar (PSU), mit Schnellsteckanschluss (WA7), ohne oder mit 3-phasiger Durchgangsverdrahtung (TW3), Länge: 1.600 mm (L1600)</b> |                                 |                 |                |                   |                      |                |                 |                      |                 |                 |
| WT490C LED64S/840 PSU WB WA7 L1600  | 1/2 x 58 W /                    | 6.400           | 40             | 160               | 100.000              | 4.000          | -               | -                    | 1.628 x 96 x 80 | 624 832 00      |
| WT490C LED64S/840 PSU WB TW3 WA7 L1600  | 1/2 x 49 W / 1 x 80 W           | 6.400           | 40             | 160               | 100.000              | 4.000          | 5-pol.          | -                    | 1.654 x 96 x 80 | 624 825 00      |
| WT490C LED80S/840 PSU WB WA7 L1600  | 2 x 58 W /                      | 8.000           | 51             | 157               | 100.000              | 4.000          | -               | -                    | 1.628 x 96 x 80 | 624 849 00      |
| WT490C LED80S/840 PSU WB TW3 WA7 L1600  | 2 x 49 W / 1 x 80 W             | 8.000           | 51             | 157               | 100.000              | 4.000          | 5-pol.          | -                    | 1.654 x 96 x 80 | 624 863 00      |
| <b>Sanierungs-Feuchtraumleuchte, mit breitstrahlender Optik (WB), DALI-regelbar (PSD), mit Schnellsteckanschluss (WA7), Länge: 1.600 mm (L1600)</b>   |                                 |                 |                |                   |                      |                |                 |                      |                 |                 |
| WT490C LED64S/840 PSD WB WA7 L1600  | 1/2x58W/1/2x49W/1x80W           | 6.400           | 39,5           | 162               | 100.000              | 4.000          | -               | -                    | 1.628 x 96 x 80 | 624 818 00      |
| WT490C LED80S/840 PSD WB WA7 L1600  | 2x58W/2x49W/1x80W               | 8.000           | 51             | 157               | 100.000              | 4.000          | -               | -                    | 1.628 x 96 x 80 | 624 856 00      |

Hinweis: Weitere Ausführungen sind konfigurierbar. Ihr Signify-Partner berät Sie gern.

Bitte die Hinweise auf Seite 30 beachten



## CoreLine Feuchtraumleuchte



Nutzlebensdauer<sup>5</sup>  
50.000 h (L85)\*\*\*  
100.000 h (L70)

interact  
ready.

5 Jahre  
Garantie

### Produktbeschreibung

- Kompakte und robuste LED-Feuchtraumleuchte aus Polycarbonat
- 3 Leuchtenlängen mit 6 definierten Lumenpaketen (bis zu 8.000 lm)
- All-in-Ausführung: MultiLumen 2-in-1 - 2 Leuchtenlichtströme in einer Leuchte für mehr Flexibilität, schaltbar
- Zwei Leuchtenlängen mit jeweils zwei wählbaren Leuchtenlichtströmen (auch als Ersatz für 1- und 2-lampige herkömmliche Feuchtraumleuchten - in einer Leuchte)
- Mit abnehmbarer satiniertes, prismatischer Abdeckung aus Polycarbonat, mit integrierten LEDs und Edelstahlverschlüssen
- Sehr hohe Effizienz: bis zu 150 lm/W
- Neutralweißes Licht (4.000 K) mit sehr guter Farbwiedergabe (R<sub>a</sub> 80)
- Mit schaltbarem, DALI-regelbarem oder funkvernetztem, regelbarem Interact Pro Betriebsgerät, alle gleichspannungsgesegnet und flimmerfrei
- Mit Steckanschlussklemme (Durchgangs-Weiterverdrahtung bei jeder Leuchte bauseits möglich)
- Zwei Montagebügel aus Edelstahl
- Optional: schaltbar mit integriertem HF-Bewegungssensor (PSU MDU)

### Vorteile

- Einfache und schnelle Montage mit horizontal flexibel positionierbaren Montagebügeln - bestehende Bohrlöcher oder bauliche Hindernisse können berücksichtigt werden
- Breitstrahlendes, gleichmäßiges Licht mit Deckenaufhellung
- Erfüllt die Anforderungen gemäß IFS/HACCP für die Lebensmittelindustrie
- All-in: MultiLumen 2-in-1 ermöglicht die Lichtstromauswahl vor Ort:
  1. je nach Bedarf mehr oder weniger Licht
  2. einfache Sanierung 1- oder 2-lampiger herkömmlicher Feuchtraumleuchten - immer die passende Leuchte dabei

### Anwendungen

- Werkstätten, Industrie- und Lagerhallen, Vordachbeleuchtung

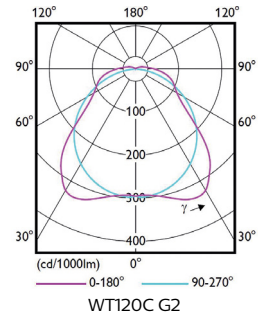

Montageanleitung mit Abmessungen und Gewichten (All-in)



Montageanleitung mit Abmessungen und Gewichten (PSU BN)



Leicht zu schließende/öffnende Edelstahlverschlüsse. Satinierte Abdeckung, glatte Außenseite für einfaches Reinigen.

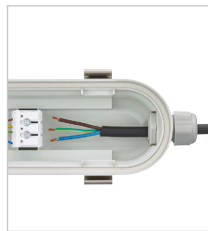

Steckanschlussklemme - Auch zur bauseitigen Durchgangsverdrahtung geeignet.



Besonders weit verschiebbare Montagebügel, um vorhandene Bohrlöcher nutzen zu können. Anti-Vandalismusbefestigung möglich.

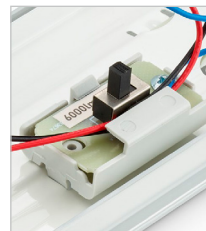

All-in: Der integrierte Lumen-Schalter ermöglicht die einfache Auswahl zweier Leuchtenlichtströme



Montageanleitung mit Abmessungen und Gewichten (PSD und WIA)



Montageanleitung mit Abmessungen und Gewichten (PSU MDU)

## Technische Daten

| Produktbezeichnung   | Ersatz für TL-D <sup>1</sup>   | lm <sup>2</sup> | W <sup>3</sup> | lm/W <sup>4</sup> | K <sup>6</sup> | DV <sup>7</sup> | Dimmbar <sup>8</sup> | L x B x H mm   | Bestell-Nr. EOC |
|--|--------------------------------|-----------------|----------------|-------------------|----------------|-----------------|----------------------|----------------|-----------------|
| <b>Feuchtraumleuchte, All-in, MultiLumen 2-in-1, mit satiniertes, prismatischer Abdeckung, schaltbar (PSU)</b> |                                |                 |                |                   |                |                 |                      |                |                 |
| WT120C G2 LED27_45S/840 PSU L1200  | <b>NEU</b> 1 x 36 W / 2 x 36 W | 2.700 / 4.500*  | 18 / 32        | 150 / 141         | 4.000          | Opt.**          | -                    | 1215 x 80 x 76 | 500 198 99      |
| WT120C G2 LED37_60S/840 PSU L1500  | <b>NEU</b> 1 x 58 W / 2 x 58 W | 3.700 / 6.000*  | 25 / 43        | 148 / 140         | 4.000          | Opt.**          | -                    | 1515 x 80 x 76 | 500 204 99      |

\* Fabrikeinstellung

\*\* Optional bei jedem Produkt möglich (siehe Hinweise Montageanleitung)

\*\*\* LED37\_60S/LED60S/LED80S: L80



Im Lieferumfang bei allen Leuchten enthalten: Decken-Montagebügel, Triangel-Bügel zur Pendelmontage, Anti-Vandalismus-Schrauben, Kabelverschraubung und Würgenippel.





## CoreLine Feuchtraumleuchte

### Technische Daten

| Produktbezeichnung  | Ersatz für TL-D <sup>1</sup>   | lm <sup>2</sup> | W <sup>3</sup> | lm/W <sup>4</sup> | K <sup>6</sup> | DV <sup>7</sup> | Dimmbar <sup>8</sup> | L x B x H mm    | Bestell-Nr. EOC |
|---|--------------------------------|-----------------|----------------|-------------------|----------------|-----------------|----------------------|-----------------|-----------------|
| <b>Feuchtraumleuchte, mit satiniertes, prismatischer Abdeckung, schaltbar (PSU)</b>     |                                |                 |                |                   |                |                 |                      |                 |                 |
| WT120C G2 LED19S/840 PSU L600 BN  | <b>NEU</b> 2 x 18 W            | 1.900           | 15             | 127               | 4.000          | Opt.**          | -                    | 665 x 80 x 76   | 502 154 99      |
| WT120C G2 LED27S/840 PSU L1200 BN   | <b>NEU</b> 1 x 36 W            | 2.700           | 21             | 129               | 4.000          | Opt.**          | -                    | 1215 x 80 x 76  | 502 215 99      |
| WT120C G2 LED40S/840 PSU L1200 BN   | <b>NEU</b> 2 x 36 W / 1 x 58 W | 4.000           | 29             | 138               | 4.000          | Opt.**          | -                    | 1215 x 80 x 76  | 502 222 99      |
| WT120C G2 LED34S/840 PSU L1500 BN   | <b>NEU</b> 1 x 58 W            | 3.400           | 24             | 142               | 4.000          | Opt.**          | -                    | 1515 x 80 x 76  | 502 161 99      |
| WT120C G2 LED60S/840 PSU L1500 BN   | <b>NEU</b> 2 x 58 W / 2 x 49 W | 6.000           | 43             | 140               | 4.000          | Opt.**          | -                    | 1515 x 80 x 76  | 502 239 99      |
| WT120C G2 LED80S/840 PSU L1500 BN   | <b>NEU</b> 2 x 80 W            | 8.000           | 57             | 140               | 4.000          | Opt.**          | -                    | 1515 x 80 x 76  | 502 178 99      |
| <b>Feuchtraumleuchte, mit satiniertes, prismatischer Abdeckung, DALI-regelbar (PSD)</b> |                                |                 |                |                   |                |                 |                      |                 |                 |
| WT120C G2 LED19S/840 PSD L600   | 2 x 18 W                       | 1.900           | 16             | 119               | 4.000          | Opt.**          | DALI                 | 665 x 80 x 76   | 883 068 00      |
| WT120C G2 LED27S/840 PSD L1200  | 1 x 36 W                       | 2.700           | 22             | 123               | 4.000          | Opt.**          | DALI                 | 1.215 x 80 x 76 | 883 075 00      |
| WT120C G2 LED40S/840 PSD L1200  | 2 x 36 W / 1 x 58 W            | 4.000           | 30             | 133               | 4.000          | Opt.**          | DALI                 | 1.215 x 80 x 76 | 883 099 00      |
| WT120C G2 LED34S/840 PSD L1500  | 1 x 58 W                       | 3.400           | 26             | 131               | 4.000          | Opt.**          | DALI                 | 1.515 x 80 x 76 | 883 082 00      |
| WT120C G2 LED60S/840 PSD L1500  | 2 x 58 W / 2 x 49 W            | 6.000           | 46             | 130               | 4.000          | Opt.**          | DALI                 | 1.515 x 80 x 76 | 883 105 00      |
| WT120C G2 LED80S/840 PSD L1500  | 2 x 80 W                       | 8.000           | 62             | 129               | 4.000          | Opt.**          | DALI                 | 1.515 x 80 x 76 | 409 296 00      |

## CoreLine Feuchtraumleuchte mit Bewegungssensor

### Technische Daten

| Produktbezeichnung   | Ersatz für TL-D <sup>1</sup> | lm <sup>2</sup> | W <sup>3</sup> | lm/W <sup>4</sup> | K <sup>6</sup> | DV <sup>7</sup> | Dimmbar <sup>8</sup> | L x B x H mm   | Bestell-Nr. EOC |
|--|------------------------------|-----------------|----------------|-------------------|----------------|-----------------|----------------------|----------------|-----------------|
| <b>Feuchtraumleuchte, mit satiniertes, prismatischer Abdeckung, schaltbar (PSU), mit integriertem HF-Bewegungssensor (MDU)</b> |                              |                 |                |                   |                |                 |                      |                |                 |
| WT120C G2 LED19S/840 PSU MDU L600  | 2 x 18 W                     | 1.900           | 15,6           | 122               | 4.000          | Opt.**          | -                    | 665 x 80 x 76  | 962 449 00      |
| WT120C G2 LED27S/840 PSU MDU L1200   | 1 x 36 W                     | 2.700           | 21             | 129               | 4.000          | Opt.**          | -                    | 1215 x 80 x 76 | 962 487 00      |
| WT120C G2 LED40S/840 PSU MDU L1200   | 2 x 36 W / 1 x 58 W          | 4.000           | 29,5           | 136               | 4.000          | Opt.**          | -                    | 1215 x 80 x 76 | 962 562 00      |
| WT120C G2 LED34S/840 PSU MDU L1500   | 1 x 58 W / 1 x 49 W          | 3.400           | 25             | 136               | 4.000          | Opt.**          | -                    | 1515 x 80 x 76 | 962 678 00      |
| WT120C G2 LED60S/840 PSU MDU L1500   | 2 x 58 W / 2 x 49 W          | 6.000           | 44,5           | 135               | 4.000          | Opt.**          | -                    | 1515 x 80 x 76 | 962 753 00      |
| WT120C G2 LED80S/840 PSU MDU L1500   | 2 x 80 W                     | 8.000           | 61             | 131               | 4.000          | Opt.**          | -                    | 1515 x 80 x 76 | 962 869 00      |

## CoreLine Feuchtraumleuchte interact ready.

### Technische Daten

| Produktbezeichnung   | Ersatz für TL-D <sup>1</sup>   | lm <sup>2</sup> | W <sup>3</sup> | lm/W <sup>4</sup> | K <sup>6</sup> | DV <sup>7</sup> | Dimmbar <sup>8</sup> | L x B x H mm   | Bestell-Nr. EOC |
|--|--------------------------------|-----------------|----------------|-------------------|----------------|-----------------|----------------------|----------------|-----------------|
| <b>Feuchtraumleuchte, mit satiniertes, prismatischer Abdeckung; Interact Pro Ready, dimmbar, Bluetooth und ZigBee-funkvernetzt (WIA)</b> |                                |                 |                |                   |                |                 |                      |                |                 |
| WT120C G2 LED40S/840 WIA L1200   | 2 x 36 W / 1 x 58 W            | 4.000           | 29             | 138               | 4.000          | Opt.**          | Ja                   | 1215 x 80 x 76 | 975 760 00      |
| WT120C G2 LED65S/840 WIA L1500   | 2 x 58 W / 2 x 49 W            | 6.500           | 45             | 144               | 4.000          | Opt.**          | Ja                   | 1515 x 80 x 76 | 975 784 00      |
| WT120C G2 LED80S/840 WIA L1500   | 2 x 58 W / 2 x 49 W / 2 x 80 W | 8.000           | 61             | 131               | 4.000          | Opt.**          | Ja                   | 1515 x 80 x 76 | 965 348 00      |

\*\* Optional bei jedem Produkt möglich (siehe Hinweise Montageanleitung)



Im Lieferumfang bei allen Leuchten enthalten: Decken-Montagebügel, Triangel-Bügel zur Pendelmontage, Anti-Vandalismus-Schrauben, Kabelverschraubung und Würgeppel.



## CoreLine Feuchtraum-Rohrleuchte



### Produktbeschreibung

- Schlanke, robuste, röhrenförmige LED-Feuchtraumleuchte aus PMMA, ammoniakbeständig
- Zwei Leuchtenlängen mit drei Leuchtenlichtströmen
- Hohe Effizienz: bis zu 139 lm/W
- Neutralweißes Licht (4.000 K)
- Breitstrahlende Opaloptik, stufenlos drehbar
- Mit schaltbarem Betriebsgerät, gleichspannungsgesiegt
- Mit Durchgangsverdrahtung und Steckanschlussklemmen
- Zwei flexible Montageschellen
- Zubehör: Seil- und Ketten-Abhängesets

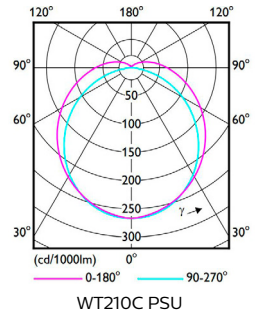

### Vorteile

- Schnelle Montage mit horizontal flexibel positionierbaren Montageschellen
- Flexible Montageabstände – bestehende Bohrlöcher oder bauliche Hindernisse können berücksichtigt werden
- Lichtabstrahlrichtung kann stufenlos drehbar eingestellt werden
- Elektrische Steckanschlussklemmen, von außen zugänglich
- Staubablagerungen werden durch runde Bauform weitestgehend vermieden.
- Reinigung kann auch mit Hochdruckreiniger mit heißem Wasser erfolgen (IP69K)
- Erfüllt die Anforderungen gemäß IFS/HACCP für die Lebensmittelindustrie

### Anwendungen

- Tierhaltung und Landwirtschaft, Industrie- und Lagerhallen in der Lebensmittel- und (chemischen) Industrie, Vordachbeleuchtung

**Nutzlebensdauer<sup>5</sup>**  
50.000 h (L80)  
100.000 h (L65)

**5 Jahre Garantie**



CoreLine Feuchtraum-Rohrleuchten aus PMMA sind hervorragend für die Beleuchtung in der Tierhaltung und Landwirtschaft geeignet.



Flexible Montage – horizontal justierbar und drehbar zur Anpassung der Lichtabstrahlrichtung. Einfacher elektrischer Steckanschluss.



CoreLine Feuchtraum-Rohrleuchten können mit optionalem Zubehör auch abgependelt werden



Zubehör:  
Seilabhängung – stufenlos und werkzeuglos einstellbar, max. Pendellänge 1 m  
Kettenabhängung – max. Pendellänge 1 m



Montageanleitung mit Abmessungen und Gewichten

## Technische Daten

| Produktbezeichnung   | Ersatz für TL-D <sup>1</sup>   | lm <sup>2</sup> | W <sup>3</sup> | lm/W <sup>4</sup> | K <sup>6</sup> | DV <sup>7</sup> | Dimmbar <sup>8</sup> | L x B x H mm    | Bestell-Nr. EOC |
|--|--|-----------------|----------------|-------------------|----------------|-----------------|----------------------|-----------------|-----------------|
| <b>Feuchtraumleuchte, mit opalem Rohr aus PMMA, schaltbar (PSU), mit Durchgangsverdrahtung (TW1)</b> |  |                 |                |                   |                |                 |                      |                 |                 |
| WT210C LED50S/840 PSU TW1 PMMA L1200   | 2 x 36 W   | 5.000           | 39             | 128               | 4.000          | 3-pol.          | –                    | 1.340 x 78 x 77 | 947 351 99      |
| WT210C LED39S/840 PSU TW1 PMMA L1500   | 1 x 58 W / 1 x 49 W  | 3.900           | 28             | 139               | 4.000          | 3-pol.          | –                    | 1.640 x 78 x 77 | 953 857 99      |
| WT210C LED70S/840 PSU TW1 PMMA L1500   | 2 x 58 W / 2 x 49 W  | 7.000           | 54             | 130               | 4.000          | 3-pol.          | –                    | 1.640 x 78 x 77 | 947 368 99      |
| <b>Zubehör</b>   |  |                 |                |                   |                |                 |                      |                 |                 |
| WT210Z SW2   | Seil-Abhängeset für Innenräume; werkzeuglos, stufenlos höhenverstellbar, max. Pendellänge: 1 m |                 |                |                   |                |                 |                      |                 | 956 100 99      |
| WT210Z SC  | Ketten-Abhängeset für Innenräume und überdeckten Außenbereich; max. Pendellänge: 1 m           |                 |                |                   |                |                 |                      |                 | 956 117 99      |

<sup>5</sup>Schutzarten: IP67 (DIN EN 60529), IP69K (ISO 20653:2013)



## Ledinaire Feuchtraumleuchte Classic



Nutzlebensdauer<sup>5</sup>  
50.000 h (L75)

3 Jahre  
Garantie



Horizontal verschiebbare Montagebügel für maximale Flexibilität. Die Wanne wird mit Edelstahlverschlüssen schnell und sicher befestigt

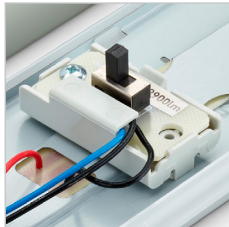

Der integrierte Lumen-Schalter ermöglicht die einfache Auswahl zweier Leuchtenlichtströme

### Produktbeschreibung

- Schlanke LED-Feuchtraumleuchte aus Polycarbonat mit abnehmbarer Wanne aus Polycarbonat und Edelstahlverschlüssen
- Abnehmbare opal-prismatische Wanne mit integrierten LEDs
- All-in-Ausführung: MultiLumen 2-in-1 - 2 Leuchtenlichtströme in einer Leuchte für mehr Flexibilität, schaltbar
- Zwei Leuchtenlängen mit jeweils zwei wählbaren Leuchtenlichtströmen (auch als Ersatz für 1- und 2-lampige herkömmliche Feuchtraumleuchten – in einer Leuchte)
- Hohe Effizienz: bis zu 137 lm/W
- Neutralweißes Licht (4.000 K)
- Mit schaltbarem Betriebsgerät
- Mit (TW1) und ohne Durchgangsverdrahtung
- Zwei flexible Montagebügel
- Mit Steckanschlussklemme

### Vorteile

- MultiLumen 2-in-1 ermöglicht die Lichtstromauswahl vor Ort:
  1. je nach Bedarf mehr oder weniger Licht
  2. einfache Sanierung 1- oder 2-lampiger herkömmlicher Feuchtraumleuchten – immer die passende Leuchte dabei
- Einfache und schnelle Montage
- Flexible Montage durch horizontal verschiebbare Montagebügel
- Gleichmäßiges Licht mit Deckenaufhellung dank opal-prismatischer Wanne



Montageanleitung mit Abmessungen und Gewichten

### Anwendungen

- Werkstätten, Industrie- und Lagerhallenbereiche, Vordachbeleuchtung

## Technische Daten

| Produktbezeichnung  | Ersatz für T8 <sup>1</sup> | lm <sup>2</sup> | W <sup>3</sup>        | lm/W <sup>4</sup> | K <sup>7</sup> | DV <sup>8</sup> | Dimmbar <sup>9</sup> | L x B x H mm | Bestell-Nr. EOC |            |
|---|----------------------------|-----------------|-----------------------|-------------------|----------------|-----------------|----------------------|--------------|-----------------|------------|
| <b>Feuchtraumleuchte, All-in, MultiLumen 2-in-1, schaltbar (PSU), Einzelleuchte oder mit integrierter Durchgangsverdrahtung (TW1)</b> |                            |                 |                       |                   |                |                 |                      |              |                 |            |
| WT065C LED29_48S/840 PSU L1200  | <b>NEU</b>                 | 1 x 36 W /      | 2.900 / <b>4.800*</b> | 23 / 42           | 126 / 114      | 4.000           | –                    | –            | 1207 x 71 x 74  | 500 211 99 |
| WT065C LED29_48S/840 PSU L1200 TW1  | <b>NEU</b>                 | 2 x 36 W        | 2.900 / <b>4.800*</b> | 30 / 53           | 137 / 128      | 4.000           | 3-pol.               | –            | 1214 x 71 x 74  | 500 235 99 |
| WT065C LED41_68S/840 PSU L1500  | <b>NEU</b>                 | 1 x 58/49 W /   | 4.100 / <b>6.800*</b> | 23 / 42           | 126 / 114      | 4.000           | –                    | –            | 1507 x 71 x 74  | 500 228 99 |
| WT065C LED41_68S/840 PSU L1500 TW1  | <b>NEU</b>                 | 2 x 58/49 W     | 4.100 / <b>6.800*</b> | 30 / 53           | 137 / 128      | 4.000           | 3-pol.               | –            | 1514 x 71 x 74  | 500 242 99 |

\* Fabrikseinstellung



## Ledinaire Feuchtraumleuchte



Nutzlebensdauer<sup>5</sup>  
50.000 h (L75)

3 Jahre  
Garantie



TW1: zur Weiterverdrahtung geeignet



Anschlussklemme ohne DV für werkzeuglose Montage. Typen mit DV haben einen 3-poligen Anschluss

### Produktbeschreibung

- Markenqualität zum günstigen Preis
- Bis zu 125 Lumen pro Watt

### Vorteile

- Einfach zu montieren
- Diffuses, komfortables Licht mit Deckenaufhellung
- Montagehalterung kann über die gesamte Länge der Leuchte positioniert werden
- Optional mit Durchgangsverdrahtung (TW1)
- Werkzeuglose Montage

### Anwendungen

- Überdachte Parkplätze, Industriehallen (Deckenhöhe von bis zu 4 m), Kühlräume



Montageanleitung mit Abmessungen und Gewichten

## Technische Daten

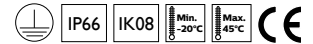

| Produktbezeichnung              | Ersatz für T8 <sup>1</sup> | lm <sup>2</sup> | W <sup>3</sup> | lm/W <sup>4</sup> | K <sup>7</sup> | DV <sup>8</sup> | Dimmbar <sup>9</sup> | L x B x H mm    | Bestell-Nr. EOC |
|---------------------------------|----------------------------|-----------------|----------------|-------------------|----------------|-----------------|----------------------|-----------------|-----------------|
| <b>Schaltbar</b>                |                            |                 |                |                   |                |                 |                      |                 |                 |
| WT060C LED18S/840 PSU L600      | 2 x 18 W                   | 1.800           | 15             | 120               | 4.000          | –               | –                    | 611 x 69 x 59   | 360 072 99      |
| WT060C LED25S/840 PSU L1200     | 1 x 36 W                   | 2.500           | 20             | 125               | 4.000          | –               | –                    | 1.201 x 69 x 59 | 362 915 99      |
| WT060C LED25S/840 PSU TW1 L1200 |                            | 2.500           | 20             | 125               | 4.000          | 3-pol.          | –                    | 1.258 x 69 x 59 | 362 922 99      |
| WT060C LED36S/840 PSU L1200     | 2 x 36 W                   | 3.600           | 30             | 120               | 4.000          | –               | –                    | 1.201 x 69 x 59 | 360 096 99      |
| WT060C LED36S/840 PSU TW1 L1200 |                            | 3.600           | 30             | 120               | 4.000          | 3-pol.          | –                    | 1.258 x 69 x 59 | 360 102 99      |
| WT060C LED34S/840 PSU L1500     | 1 x 58 W                   | 3.400           | 28             | 121               | 4.000          | –               | –                    | 1.501 x 69 x 59 | 362 939 99      |
| WT060C LED34S/840 PSU TW1 L1500 |                            | 3.400           | 28             | 121               | 4.000          | 3-pol.          | –                    | 1.558 x 69 x 59 | 362 946 99      |
| WT060C LED56S/840 PSU L1500     | 2 x 58 W/<br>2 x 49 W      | 5.600           | 46             | 122               | 4.000          | –               | –                    | 1.501 x 69 x 59 | 360 119 99      |
| WT060C LED56S/840 PSU TW1 L1500 |                            | 5.600           | 46             | 122               | 4.000          | 3-pol.          | –                    | 1.558 x 69 x 59 | 360 126 99      |



## Ledinaire Feuchtraumleuchte, Leergehäuse für T8-LEDtubes



### Produktbeschreibung

- Robuste Feuchtraumleuchte für ein oder zwei T8-LEDtube-Lampen
- Für Lampen zum direkten Betrieb an 230 V AC
- Mit G13 Fassung
- Zwei Leuchtenlängen: 1.275 und 1.580 mm
- Leuchtengehäuse aus Polycarbonat
- Klare, prismatische Abdeckung aus Polycarbonat
- Mit Edelstahlverschlüssen

### Vorteile

- Einfache und schnelle Montage
- Flexible Montage durch horizontal verschiebbare Montagebügel
- Große Auswahl an T8-LEDtube-Lampen
- Hohe Betriebssicherheit dank integrierter Feinsicherung

### Anwendungen

- Industrieräume (Deckenhöhe bis zu 4 m), Werkstätten, Nebenräume, Überdachte Parkplätze

3 Jahre Garantie



Sicherer Halt der Abdeckung mit Edelstahlverschlüssen



Horizontal verschiebbare Montagebügel für maximale Flexibilität



Montageanleitung mit Abmessungen und Gewichten

### Technische Daten

| Produktbezeichnung  | Ersatz für T5/T8 <sup>1</sup> | lm <sup>2</sup>                               | IP65            | IK08 | Min. -20°C      | Max. 35°C | Indoor | CE |
|---|-------------------------------|---|-----------------|------|-----------------|-----------|--------|----|
|   |                               |   | L x B x H mm    |      | Bestell-Nr. EOC |           |        |    |
| <b>Feuchtraumleuchte, Leergehäuse für T8-LEDtube-Lampen mit Sockel G13, direkt an 230 V</b> |                               |   |                 |      |                 |           |        |    |
| WT050C 1xTLED L1200   | 1 x 36 W                      | abhängig von der verwendeten T8-LEDtube-Lampe | 1.275 x 70 x 84 |      | 366 029 99      |           |        |    |
| WT050C 2xTLED L1200   | 2 x 36 W                      | abhängig von der verwendeten T8-LEDtube-Lampe | 1.275 x 95 x 84 |      | 366 036 99      |           |        |    |
| WT050C 1xTLED L1500   | 1 x 58 W                      | abhängig von der verwendeten T8-LEDtube-Lampe | 1.580 x 70 x 84 |      | 366 043 99      |           |        |    |
| WT050C 2xTLED L1500   | 2 x 58 W                      | abhängig von der verwendeten T8-LEDtube-Lampe | 1.580 x 95 x 84 |      | 366 050 99      |           |        |    |

### Empfehlung: Philips T8-LEDtube-Lampen für direkten 230V AC-Betrieb:



**MASTER LEDtube Value**  
1500mm UO 23W 840 T8 Glas  
Bestell-Nr.: 316 881 00  
1200mm UO 15,5W 840 T8 Glas  
Bestell-Nr.: 316 829 0



**CorePro LEDtube**  
1500mm 20W 840 T8 Glas  
Bestell-Nr.: 459 816 00  
1200mm 14,5W 840 T8 Glas  
Bestell-Nr.: 448 070 00

|                         | Länge (mm) | Länge wie T8/ TLD | Nennleistung (W) | Lichtstrom (lm) | Nutzlebensdauer (L70/B50) (h) | Ähnlichste Farbtemperatur (K) |
|-------------------------|------------|-------------------|------------------|-----------------|-------------------------------|-------------------------------|
| MASTER LEDtube Value UO | 1500       | 58                | 23               | 3.700           | 60.000                        | 4.000                         |
|                         | 1200       | 36                | 15,5             | 2.500           | 60.000                        | 4.000                         |
| CorePro LEDtube         | 1500       | 58                | 20               | 2.200           | 30.000                        | 4.000                         |
|                         | 1200       | 36                | 15,5             | 1.800           | 30.000                        | 4.000                         |



# Lichtbandsysteme

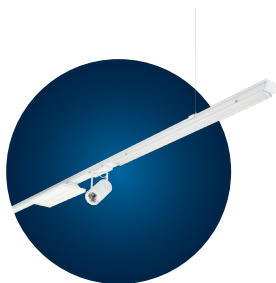

## Maxos fusion

### Das flexibelste und effizienteste LED-Lichtbandsystem

- Erhöhte Einsparpotenziale durch optimale Optiken und freie Positionierung der Lichtträger möglich
- Zusätzliche Leuchten wie Strahler und Flächenleuchten können flexibel eingebunden werden
- Auch als IP54 Version verfügbar (D-Zeichen)
- Auch als 13-polige Version für zentrale Notbeleuchtungsanlagen verfügbar
- Bis zu 180 Lumen pro Watt
- Mittlere Nutzlebensdauer (L85): 100.000 Stunden
- Lichtfarbe: 4.000 Kelvin sowie 3.000, 5.000 und 6.500 Kelvin auf Anfrage
- DALI-regelbar (PSD) und für Interact Pro (SIA)
- 5 Jahre Garantie



## Maxos LED Industry

### Bewährtes und robustes LED-Lichtbandsystem

- Bis zu 169 Lumen pro Watt
- Mittlere Nutzlebensdauer (L80): 100.000 Stunden
- 4.000 Kelvin
- DALI-regelbar (PSD)
- Auch als Sanierungslichtträger für Maxos konventionell
- 5 Jahre Garantie



## CoreLine Lichtbandsystem Gen2

### Günstiges LED-Lichtbandsystem - schnell und einfach installiert

- Schnelle Montage durch Lichtträger und Tragschiene in einer Einheit
- Systemlänge 3,4 m und 1,7 m
- Bis zu 161 lm/W
- Mittlere Nutzlebensdauer (L70): 100.000 Stunden
- 4.000 Kelvin
- Schaltbar (PSU), DALI-regelbar (PSD) und für Interact Pro (SIA)
- 5 Jahre Garantie

BEST

BETTER



## Maxos fusion



Nutzlebensdauer<sup>5</sup>  
100.000 h (L85)

5 Jahre  
Garantie

interact  
ready.

### Produktbeschreibung

- Das flexibelste und effizienteste LED-Lichtbandsystem, das eine freie Positionierung der Lichtträger in der Tragschiene ermöglicht.
- Drei Lichtträger Längen: 2,3 m & 1,15 m sowie eine 1,5 m lange Einheit, bei der der LED bestückte/leuchtende Teil 1,15 m beträgt. An den Enden dieses Lichtträgers sind jeweils 180 mm Blindabdeckung.
- Bis zu 180 lm/W und mittlere Nutzlebensdauer (L85) von 100.000 Stunden
- DALI-regelbar (PSD) oder für Interact Pro (SIA)

### Vorteile

- Breite Palette an Optiken, um für jede Anforderung die optimale Lichtverteilung zu finden für maximale Ersparnisse bei gleichzeitig optimalem Sehkomfort
- Bei Bedarf spritzwassergeschützt (IP54 mit D-Zeichen) und als 13-polige Version zur Steuerung von Notbeleuchtung verfügbar
- Erfüllt die Anforderungen gemäß IFS/HACCP für die Lebensmittelindustrie
- Ausgezeichnete Lichtqualität

### Anwendungen

- Industrie- und Lagerhallen sowie Lebensmitteleinzelhandel



Montageanleitung  
Lichtträger inkl. Maße



Montageanleitung  
Tragschiene inkl. Maße

### Empfohlene Optiken für Flächen\*

| Beleuchtungsstärke (lx) | Lichtpunkthöhe (m) |    |    |    |    |
|-------------------------|--------------------|----|----|----|----|
|                         | 3                  | 6  | 9  | 12 | 15 |
| 750                     | WB                 | MB | MB | NB | NB |
| 500                     | WB                 | MB | MB | NB | NB |
| 300                     | WB                 | WB | MB | MB | NB |
| 200                     | WB<br>PCO          | WB | WB | MB | NB |

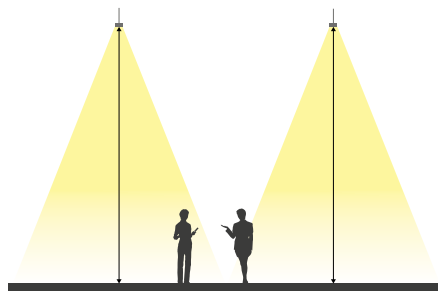

### Lichtverteilung

Um für jede Anforderung die optimale Lichtverteilung zu gewährleisten, bietet Maxos fusion Ihnen eine breite Palette an Optiken. Ganz egal, ob Sie Produktionsbereiche oder Lagerflächen beleuchten – Ihre Mitarbeiter profitieren von einem perfekten Sehkomfort.

### Empfohlene Optiken für Hochregallager\*

| Beleuchtungsstärke (lx) | Lichtpunkthöhe (m) |    |    |    |
|-------------------------|--------------------|----|----|----|
|                         | 3                  | 6  | 9  | 12 |
| 300                     | WB                 | MB | NB | NB |
| 200                     | WB                 | MB | NB | NB |
| 150                     | WB                 | MB | NB | NB |

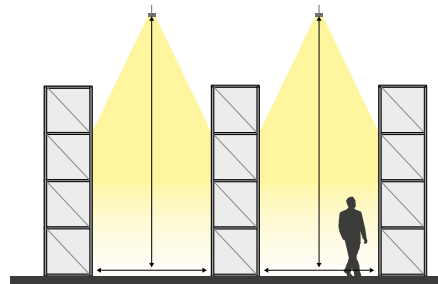

\*Abhängig von der Raumgröße.

### Definition der Optiken

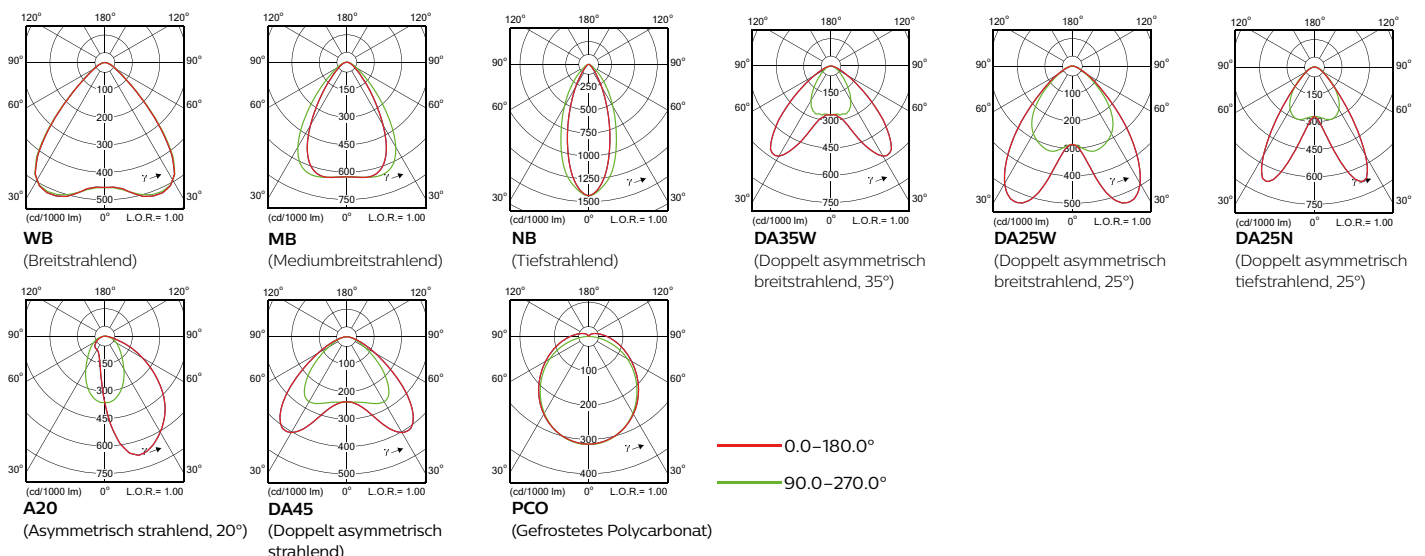

Bitte die Hinweise auf Seite 30 beachten



Maxos fusion

Technische Daten

| Produktbezeichnung  | lm <sup>2</sup> | W <sup>3</sup>   | lm/W <sup>4</sup> | K <sup>6</sup> | DV <sup>7</sup> | Dimmbar <sup>8</sup> | L x B x H mm    | Bestell-Nr. EOC |
|---|-----------------|--|-------------------|----------------|-----------------|----------------------|-----------------|-----------------|
| <b>LED-Lichtträger hocheffizient, dimmbar, 2.276 mm Länge (Standardlänge)</b>                                   |                 |  |                   |                |                 |                      |                 |                 |
| LL523X LED62S/840 PSD MB 7 WH HE  | 6.200           | 35   | 180               | 4.000          | 7-pol.          | DALI                 | 2.276 x 80 x 15 | 737 556 00      |
| LL523X LED62S/840 PSD WB 7 WH HE  | 6.200           | 35   | 180               | 4.000          | 7-pol.          | DALI                 | 2.276 x 80 x 15 | 737 563 00      |
| LL523X LED100S/840 PSD MB 7 WH HE   | 10.000          | 57   | 177               | 4.000          | 7-pol.          | DALI                 | 2.276 x 80 x 15 | 737 570 00      |
| LL523X LED100S/840 PSD WB 7 WH HE   | 10.000          | 57   | 177               | 4.000          | 7-pol.          | DALI                 | 2.276 x 80 x 15 | 737 587 00      |
| LL523X LED123S/840 PSD NB 7 WH HE   | 12.300          | 72   | 171               | 4.000          | 7-pol.          | DALI                 | 2.276 x 80 x 15 | 737 594 00      |
| LL523X LED123S/840 PSD MB 7 WH HE   | 12.300          | 72   | 171               | 4.000          | 7-pol.          | DALI                 | 2.276 x 80 x 15 | 737 600 00      |
| LL523X LED123S/840 PSD WB 7 WH HE   | 12.300          | 72   | 171               | 4.000          | 7-pol.          | DALI                 | 2.276 x 80 x 15 | 737 617 00      |
| LL523X LED160S/840 PSD NB 7 WH HE   | 16.000          | 97   | 165               | 4.000          | 7-pol.          | DALI                 | 2.276 x 80 x 15 | 737 624 00      |
| LL523X LED160S/840 PSD MB 7 WH HE   | 16.000          | 97   | 165               | 4.000          | 7-pol.          | DALI                 | 2.276 x 80 x 15 | 737 631 00      |
| <b>LED-Lichtträger hocheffizient, dimmbar, 1.138 mm Länge (Ergänzungslänge zum Auffüllen eines Lichtbandes)</b> |                 |  |                   |                |                 |                      |                 |                 |
| LL512X LED31S/840 PSD MB 7 WH HE  | 3.100           | 18   | 172               | 4.000          | 7-pol.          | DALI                 | 1.138 x 80 x 15 | 737 648 00      |
| LL512X LED31S/840 PSD WB 7 WH HE  | 3.100           | 18   | 172               | 4.000          | 7-pol.          | DALI                 | 1.138 x 80 x 15 | 737 655 00      |
| LL512X LED50S/840 PSD MB 7 WH HE  | 5.000           | 29   | 172               | 4.000          | 7-pol.          | DALI                 | 1.138 x 80 x 15 | 737 662 00      |
| LL512X LED50S/840 PSD WB 7 WH HE  | 5.000           | 29   | 172               | 4.000          | 7-pol.          | DALI                 | 1.138 x 80 x 15 | 737 679 00      |
| LL512X LED61S/840 PSD NB 7 WH HE  | 6.100           | 37   | 165               | 4.000          | 7-pol.          | DALI                 | 1.138 x 80 x 15 | 737 686 00      |
| LL512X LED61S/840 PSD MB 7 WH HE  | 6.100           | 37   | 165               | 4.000          | 7-pol.          | DALI                 | 1.138 x 80 x 15 | 737 693 00      |
| LL512X LED61S/840 PSD WB 7 WH HE  | 6.100           | 37   | 165               | 4.000          | 7-pol.          | DALI                 | 1.138 x 80 x 15 | 737 709 00      |
| LL512X LED80S/840 PSD NB 7 WH HE  | 8.000           | 50   | 160               | 4.000          | 7-pol.          | DALI                 | 1.138 x 80 x 15 | 737 716 00      |
| LL512X LED80S/840 PSD MB 7 WH HE  | 8.000           | 50   | 160               | 4.000          | 7-pol.          | DALI                 | 1.138 x 80 x 15 | 737 723 00      |
| <b>LED-Lichtträger hocheffizient, dimmbar, 1.500 mm (Belegung: 180mm Blind - 1.138 mm LED, 180 mm Blind)</b>    |                 |  |                   |                |                 |                      |                 |                 |
| LL515X 61S/840 PSD NB 7 HE WH   | 6.100           | 37   | 165               | 4.000          | 7-pol.          | DALI                 | 1.500 x 80 x 15 | 748 613 99      |
| LL515X 61S/840 PSD MB 7 HE WH   | 6.100           | 37   | 165               | 4.000          | 7-pol.          | DALI                 | 1.500 x 80 x 15 | 748 590 99      |
| LL515X 61S/840 PSD WB 7 HE WH   | 6.100           | 37   | 165               | 4.000          | 7-pol.          | DALI                 | 1.500 x 80 x 15 | 748 576 99      |
| LL515X 80S/840 PSD NB 7 HE WH   | 8.000           | 50   | 160               | 4.000          | 7-pol.          | DALI                 | 1.500 x 80 x 15 | 748 620 99      |
| LL515X 80S/840 PSD MB 7 HE WH   | 8.000           | 50   | 160               | 4.000          | 7-pol.          | DALI                 | 1.500 x 80 x 15 | 748 606 99      |
| LL515X 80S/840 PSD WB 7 HE WH   | 8.000           | 50   | 160               | 4.000          | 7-pol.          | DALI                 | 1.500 x 80 x 15 | 748 583 99      |
| <b>LED-Lichtträger hocheffizient, SensorReady/InterAct, 2.276 mm Länge (Standardlänge)</b>                      |                 |  |                   |                |                 |                      |                 |                 |
| LL523X LED62S/840 SIA WB 7 WH HE  | 6.200           | 35   | 180               | 4.000          | 7-pol.          | funk                 | 2.276 x 80 x 15 | 737 808 00      |
| LL523X LED100S/840 SIA MB 7 WH HE   | 10.000          | 57   | 177               | 4.000          | 7-pol.          | funk                 | 2.276 x 80 x 15 | 737 730 00      |
| LL523X LED100S/840 SIA WB 7 WH HE   | 10.000          | 57   | 177               | 4.000          | 7-pol.          | funk                 | 2.276 x 80 x 15 | 737 747 00      |
| LL523X LED123S/840 SIA NB 7 WH HE   | 12.300          | 72   | 171               | 4.000          | 7-pol.          | funk                 | 2.276 x 80 x 15 | 737 754 00      |
| LL523X LED123S/840 SIA MB 7 WH HE   | 12.300          | 72   | 171               | 4.000          | 7-pol.          | funk                 | 2.276 x 80 x 15 | 737 761 00      |
| LL523X LED123S/840 SIA WB 7 WH HE   | 12.300          | 72   | 171               | 4.000          | 7-pol.          | funk                 | 2.276 x 80 x 15 | 737 778 00      |
| LL523X LED160S/840 SIA NB 7 WH HE   | 16.000          | 97   | 165               | 4.000          | 7-pol.          | funk                 | 2.276 x 80 x 15 | 737 785 00      |
| LL523X LED160S/840 SIA MB 7 WH HE   | 16.000          | 97   | 165               | 4.000          | 7-pol.          | funk                 | 2.276 x 80 x 15 | 737 792 00      |
| <b>LED-Lichtträger, SensorReady/InterAct, 1.138 mm Länge (Ergänzungslänge zum Auffüllen eines Lichtbandes)</b>  |                 |  |                   |                |                 |                      |                 |                 |
| LL512X LED31S/840 SIA WB 7 WH HE  | 3.100           | 18   | 172               | 4.000          | 7-pol.          | funk                 | 1.138 x 80 x 15 | 737 921 00      |
| LL512X LED50S/840 SIA WB 7 WH HE  | 5.000           | 29   | 172               | 4.000          | 7-pol.          | funk                 | 1.138 x 80 x 15 | 737 853 00      |
| LL512X LED61S/840 SIA NB 7 WH HE  | 6.100           | 37   | 165               | 4.000          | 7-pol.          | funk                 | 1.138 x 80 x 15 | 737 860 00      |
| LL512X LED61S/840 SIA MB 7 WH HE  | 6.100           | 37   | 165               | 4.000          | 7-pol.          | funk                 | 1.138 x 80 x 15 | 737 877 00      |
| LL512X LED61S/840 SIA WB 7 WH HE  | 6.100           | 37   | 165               | 4.000          | 7-pol.          | funk                 | 1.138 x 80 x 15 | 737 884 00      |
| LL512X LED80S/840 SIA NB 7 WH HE  | 8.000           | 50   | 160               | 4.000          | 7-pol.          | funk                 | 1.138 x 80 x 15 | 737 891 00      |
| LL512X LED80S/840 SIA MB 7 WH HE  | 8.000           | 50   | 160               | 4.000          | 7-pol.          | funk                 | 1.138 x 80 x 15 | 737 907 00      |
| <b>Tragschienen</b>   |                 |  |                   |                |                 |                      |                 |                 |
| LL512T 4x2.5+2x1.5 Gen2 WH  | <b>NEU</b>      | Tragschiene Gen2 1-längig, IP20, Systemlänge 1.138 mm, inkl. Innenkupplung*, Stromführungssystem 7-adrig, 4 x 2,5 mm <sup>2</sup> & 2 x 1,5 mm <sup>2</sup> + PE |                   |                |                 |                      | 1.138 x 62 x 41 | 425 163 99      |
| LL523T 4x2.5+2x1.5 Gen2 WH  | <b>NEU</b>      | Tragschiene Gen2 2-längig, IP20, Systemlänge 2.276 mm, inkl. Innenkupplung*, Stromführungssystem 7-adrig, 4 x 2,5 mm <sup>2</sup> & 2 x 1,5 mm <sup>2</sup> + PE |                   |                |                 |                      | 2.276 x 62 x 41 | 425 187 99      |
| LL546T 4x2.5+2x1.5 Gen2 WH  | <b>NEU</b>      | Tragschiene Gen2 4-längig, IP20, Systemlänge 4.552 mm, inkl. Innenkupplung*, Stromführungssystem 7-adrig, 4 x 2,5 mm <sup>2</sup> & 2 x 1,5 mm <sup>2</sup> + PE |                   |                |                 |                      | 4.552 x 62 x 41 | 425 200 99      |
| <b>Zubehör elektrischer Anschluss und Blindabdeckung</b>  |                 |  |                   |                |                 |                      |                 |                 |
| LL500Z 2xEP CU Gen2 WH  | <b>NEU</b>      | Einspeiseblock und 2 Endkappen für Tragschiene Gen2  |                   |                |                 |                      |                 | 425 491 99      |
| LL500Z CM L400 Gen2 WH  | <b>NEU</b>      | Mitteleinspeisung mit 3 Kabeleinführungen, L = 400 mm  |                   |                |                 |                      |                 | 772 731 00      |
| LL500Z CM L595 Gen2 WH  | <b>NEU</b>      | Mitteleinspeisung mit 6 Kabeleinführungen, L = 595 mm  |                   |                |                 |                      |                 | 772 762 00      |
| LL500Z BC L2300 WH  |                 | Blindabdeckung aus Kunststoff, L = 2.300 mm  |                   |                |                 |                      |                 | 383 544 00      |
| LL500E H4 Gen2 WH   | <b>NEU</b>      | Interact Pro Sensor für Höhen von 4- 16 m, weiß - zur Kombination mit Lichtträgern mit SIA-Betriebsgerät, 1 Sensor je 4 Lichtträger                              |                   |                |                 |                      |                 | 772 793 00      |
| LL500E IA4 WH   |                 | Interact Pro Sensor für Höhen bis 4 m, weiß - zur Kombination mit Lichtträgern mit SIA-Betriebsgerät, 1 Sensor je 4 Lichtträger                                  |                   |                |                 |                      |                 | 771 499 00      |
| <b>Zubehör Pendelmontage</b>  |                 |  |                   |                |                 |                      |                 |                 |
| LL500Z CB-CH WH   |                 | Abhänger für Kette, verstellbar  |                   |                |                 |                      |                 | 425 491 99      |
| LL500Z MB-SW2 L5000 WH  |                 | Seilabehänger, stufenlos verstellbar, inkl. Seil 5.000 mm  |                   |                |                 |                      |                 | 772 731 00      |
| LL500Z MB-SW WH   |                 | Seilabehänger, stufenlos verstellbar, ohne Seil  |                   |                |                 |                      |                 | 772 762 00      |
| LL500Z SW2 L1250  |                 | Stahlseil 2 mm, L = 1.250 mm, für MB-SW  |                   |                |                 |                      |                 | 374 764 99      |
| LL500Z SW2 L3000  |                 | Stahlseil 2 mm, L = 3.000 mm, für MB-SW  |                   |                |                 |                      |                 | 374 771 99      |
| LL500Z SW2 L5000  |                 | Stahlseil 2 mm, L = 5.000 mm, für MB-SW  |                   |                |                 |                      |                 | 374 788 99      |
| <b>Zubehör Deckenmontage</b>  |                 |  |                   |                |                 |                      |                 |                 |
| LL500Z PB WH  |                 | Abhänger mit Caddy-Clip zur Montage an Deckenrastern ("Odenwaldecke")  |                   |                |                 |                      |                 | 374 542 99      |
| LL500Z SMB WH   |                 | Abhänger zur direkten Deckenmontage mit Schrauben  |                   |                |                 |                      |                 | 374 481 99      |





## Maxos fusion

Die folgende Abbildung vermittelt Ihnen einen Überblick über das Maxos fusion Lichtbandsystem und seiner Komponenten.

Konfigurieren Sie Maxos fusion für Ihr Projekt online!

Maxos fusion Configurator



### Abhänger

In Weiß (WH), Silber (SI) und Schwarz (BK)

(Empfohlener Abhängeabstand: 3,5 m, bei Caddyclips max. 1,5 m)



CB-CH:  
Abhänger für Kette



MB-SW:  
Seilabhänger



SW:  
Stahlseil



PB:  
Abhänger  
mit Caddyclip



SMB:  
Abhänger für direkte  
Deckenmontage

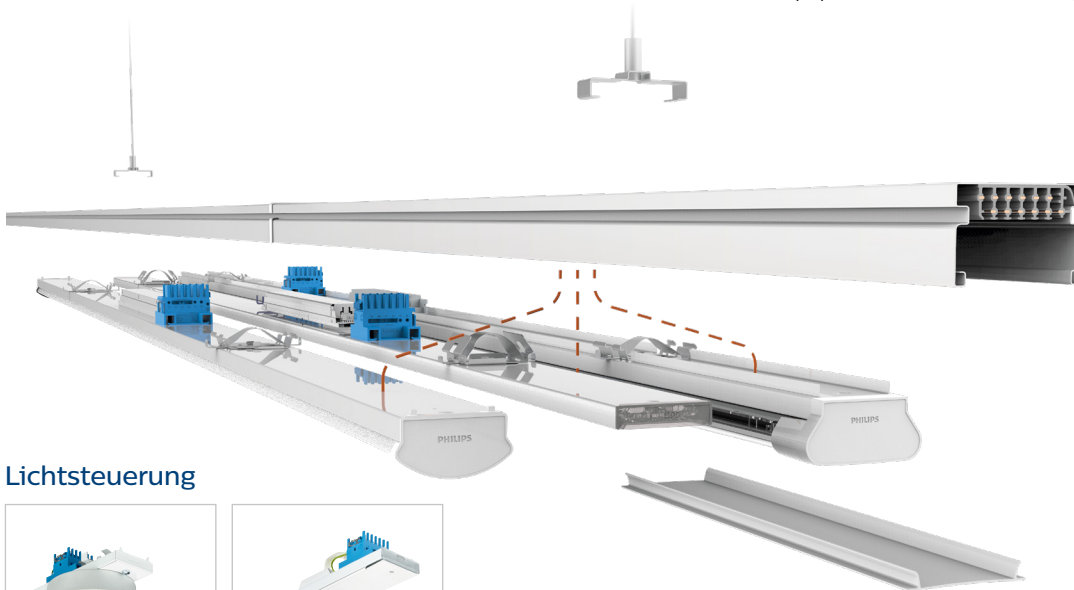

### Tragschienen

In Weiß (WH), Silber (SI) und Schwarz (BK)



7-polig: 4 x 2,5 mm<sup>2</sup> +  
2 x 1,5 mm<sup>2</sup> + PE



13-polig: 4 x 2,5 mm<sup>2</sup> +  
8 x 1,5 mm<sup>2</sup> + PE

### Lichtsteuerung



LL500E H4 Gen2 WH  
Interact Pro Sensor  
(4-16 m Installationshöhe)

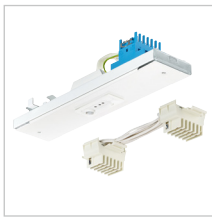

LL500E IA4 WH  
Interact Pro Sensor  
(<4 m Installationshöhe)

### Lichtträger

In Weiß (WH), Silber (SI) und Schwarz (BK)



Linsenoptik IP20  
(Optische Einheit IP53)



Linsenoptik IP54  
(D-Zeichen)  
(Optische Einheit IP65)



PCO-Optik IP20  
(Optische Einheit IP54)

### Zubehör

Einspeisung und Blindabdeckung



2xEP CU Gen2 WH:  
Einspeiseblock und  
2 Endkappen



BC WH:  
Blindabdeckung



CM Gen2 WH:  
Mitteleinspeisung



## Maxos LED Industry



Nutzlebensdauer<sup>5</sup>  
100.000 h (L80)

5 Jahre  
Garantie

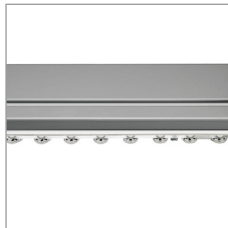

### Produktbeschreibung

- Hocheffizientes LED-Lichtbandsystem mit bis zu 169 lm/W
- DALI-regelbar (PSD)
- Auch als Sanierungslichtträger für Maxos konventionell
- Auch mit VLC Betriebsgerät verfügbar (Visible Light Communiation) für eine lichtbasierte Navigation in Gebäuden

### Vorteile

- Exzellente Sanierungslösung für herkömmliche Lichtbänder
- Für nahezu jede Anwendung geeignet dank Baukastensystem aus Tragschiene, Lichtbandeinsatz und umfangreichem Zubehör
- Ideal insb. auch für bestehende, konventionelle Maxos T8 Lichtbänder – Einfaches Aufrüsten mit dem Sanierungslichtträger
- Auch ideal im Neubau dank hocheffizientem System
- Erfüllt die Anforderungen gemäß IFS/HACCP für die Lebensmittelindustrie

### Anwendungen

- Industrie- und Lagerhallen sowie Lebensmitteleinzelhandel

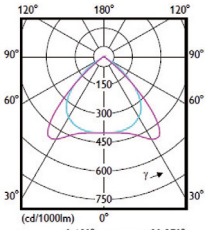

Breitstrahlend (WB)

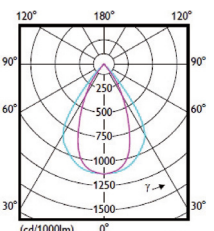

Engstrahlend (NB)



Montageanleitung  
Lichtträger



Montageanleitung  
Tragschiene

## Technische Daten

| Produktbezeichnung              | Ersatz für T5 <sup>1</sup>  | lm <sup>2</sup> | W <sup>3</sup> | lm/W <sup>4</sup> | K <sup>6</sup> | DV <sup>7</sup> | Dimmbar <sup>8</sup> | L x B x H mm    | Bestell-Nr. EOC |
|---------------------------------|---|-----------------|----------------|-------------------|----------------|-----------------|----------------------|-----------------|-----------------|
| <b>LED-Lichtträger, dimmbar</b> |   |                 |                |                   |                |                 |                      |                 |                 |
| 4MX850 491 LED40S/840 PSD NB WH | 1 x 49 W  | 4.000           | 24             | 166               | 4.000          | 7-pol.          | DALI                 | 1.478 x 83 x 70 | 661 664 99      |
| 4MX850 491 LED40S/840 PSD WB WH |   | 4.000           | 24             | 166               | 4.000          | 7-pol.          | DALI                 | 1.478 x 83 x 70 | 661 688 99      |
| 4MX850 491 LED66S/840 PSD NB WH | 1 x 80 W  | 6.600           | 39             | 169               | 4.000          | 7-pol.          | DALI                 | 1.478 x 83 x 70 | 666 034 99      |
| 4MX850 491 LED66S/840 PSD WB WH |   | 6.600           | 39             | 169               | 4.000          | 7-pol.          | DALI                 | 1.478 x 83 x 70 | 666 027 99      |
| 4MX850 491 LED80S/840 PSD NB WH | 2 x 49 W  | 8.000           | 48             | 166               | 4.000          | 7-pol.          | DALI                 | 1.478 x 83 x 70 | 672 813 99      |
| 4MX850 491 LED80S/840 PSD WB WH |   | 8.000           | 48             | 166               | 4.000          | 7-pol.          | DALI                 | 1.478 x 83 x 70 | 672 820 99      |
| <b>Tragschienen</b>             |   |                 |                |                   |                |                 |                      |                 |                 |
| 4MX656 491 7x2,5 WH             | Tragschiene, 1-längig, Länge 49 W, 7 x 2,5 mm <sup>2</sup> , weiß |                 |                |                   |                |                 |                      | 1.479           | 583 645 99      |
| 4MX656 492 7x2,5 WH             | Tragschiene, 2-längig, Länge 49 W, 7 x 2,5 mm <sup>2</sup> , weiß |                 |                |                   |                |                 |                      | 2.958           | 583 652 99      |
| 4MX656 493 7x2,5 WH             | Tragschiene, 3-längig, Länge 49 W, 7 x 2,5 mm <sup>2</sup> , weiß |                 |                |                   |                |                 |                      | 4.473           | 583 669 99      |

### Beispielkonfiguration

- Lichtband 10-längig durchgängig:
- 2 x Tragschiene 2-längig
- 2 x Tragschiene 3-längig
- 10 x Lichtträger
- 3 x Kupplung (Außenkupplung bei Pendelmontage/Innenkupplung bei direkter Deckenmontage)
- 1 x Set aus Einspeiser und Endkappen
- 4 x Abhänger (Abhängeabstand 3,75 m)



## Maxos LED Industry Sanierungslichtträger

### Technische Daten

| Produktbezeichnung  | Ersatz für T8 <sup>1</sup> | lm <sup>2</sup> | W <sup>3</sup> | lm/W <sup>4</sup> | K <sup>6</sup> | DV <sup>7</sup> | Dimmbar <sup>8</sup> | L x B x H mm    | Bestell-Nr. EOC |
|---|----------------------------|-----------------|----------------|-------------------|----------------|-----------------|----------------------|-----------------|-----------------|
| <b>Sanierungs-LED-Lichtband zur 1:1 Sanierung von bestehenden Anlagen mit Maxos TL-D 58 W-Lichtträgern (kein weiteres Zubehör benötigt)</b> |                            |                 |                |                   |                |                 |                      |                 |                 |
| 4MX850 581 LED40S/840 PSD NB WH   | 1 x 58 W                   | 4.000           | 24             | 166               | 4.000          | 7-pol.          | DALI                 | 1.528 x 83 x 70 | 661 701 99      |
| 4MX850 581 LED55S/840 PSD NB WH   |                            | 5.500           | 32,5           | 169               | 4.000          | 7-pol.          | DALI                 | 1.528 x 83 x 70 | 661 220 99      |
| 4MX850 581 LED66S/840 PSD NB WH   | 2 x 58 W                   | 6.600           | 39             | 169               | 4.000          | 7-pol.          | DALI                 | 1.528 x 83 x 70 | 666 966 99      |
| 4MX850 581 LED80S/840 PSD NB WH   |                            | 8.000           | 48             | 166               | 4.000          | 7-pol.          | DALI                 | 1.528 x 83 x 70 | 876 411 99      |
| 4MX850 581 LED40S/840 PSD WB WH   | 1 x 58 W                   | 4.000           | 24             | 166               | 4.000          | 7-pol.          | DALI                 | 1.528 x 83 x 70 | 661 718 99      |
| 4MX850 581 LED55S/840 PSD WB WH   |                            | 5.500           | 32,5           | 169               | 4.000          | 7-pol.          | DALI                 | 1.528 x 83 x 70 | 661 244 99      |
| 4MX850 581 LED66S/840 PSD WB WH   | 2 x 58 W                   | 6.600           | 39             | 169               | 4.000          | 7-pol.          | DALI                 | 1.528 x 83 x 70 | 666 959 99      |
| 4MX850 581 LED80S/840 PSD WB WH   |                            | 8.000           | 48             | 166               | 4.000          | 7-pol.          | DALI                 | 1.528 x 83 x 70 | 876 435 99      |

**Hinweis:** Maxos LED-Lichtträger 4MX850 491 können ebenfalls als Sanierungslichtträger zur 1:1 Sanierung von bestehenden Anlagen mit Maxos TL5 35 W/49 W/80W-Lichtträgern eingesetzt werden (kein weiteres Zubehör benötigt).

## Maxos LED Industry Zubehör

| Produktbezeichnung                                       | Beschreibung   | Bestell-Nr. EOC |
|--|--|-----------------|
| <b>Zubehör elektrischer Anschluss und Blindabdeckung</b> |  |                 |
| 9MX056 EP WH SET   | Set: 1 x Einspeiser/Anschlussklemme und 2 x Endkappe für Tragschiene   | 108 244 00      |
| 9MX056 EC7   | Einspeiser/Anschlussklemme einzeln                                     | 131 792 00      |
| 9MX056 EA7   | Ausspeiser einzeln   | 135 462 00      |
| 9MX056 BC49 WH   | Blindabdeckung 1.478 mm für 49 W-Länge                                 | 601 578 99      |
| <b>Zubehör Pendelmontage</b>                             |  |                 |
| 9MX056 CP WH   | Außenkupplung für Tragschiene bei Pendelmontage                        | 108 077 00      |
| 9MX056 CBA WH  | Abhänger für Kette, verstellbar  | 217 540 00      |
| 9MX056 CB-WH   | Abhänger für Kette   | 556 786 99      |
| 9MX056 MB-SW WH  | Seilabhänger ohne Seil   | 662 807 99      |
| 9MX056 MB-SW L1250 WH                                    | Seilabhänger mit Seil, Länge: 1.250 mm                                 | 259 212 00      |
| 9MX056 MB-SW L3000 WH                                    | Seilabhänger mit Seil, Länge: 3.000 mm                                 | 258 673 00      |
| <b>Zubehör Deckenmontage</b>                             |  |                 |
| 9MX056 CPI   | Innenkupplung für Tragschiene bei Deckenmontage                        | 108 091 00      |
| 9MX056 PB WH   | Abhänger mit Caddy-Clip zur Montage an Deckenrastern ("Odenwaldecken") | 674 558 99      |
| 9MX056 MB WH   | Abhänger zur direkten Deckenmontage mit Schrauben                      | 661 886 99      |



**EP WH SET**  
Einspeiser/Anschlussklemme und zwei Endkappen



**EC7**  
Einspeiser/Anschlussklemme



**EA7**  
Ausspeiser einzeln



**BC 49 WH**  
Blindabdeckung



**CP WH**  
Außenkupplung für Tragschiene



**CBA WH**  
Abhänger für Kette, verstellbar



**CB WH**  
Abhänger für Kette



**MB-SW WH**  
Seilabhänger ohne Seil



**MB-SW L1250 WH**  
Seilabhänger mit Seil



**CPI**  
Innenkupplung für Tragschiene



**PB WH**  
Abhänger mit Caddy-Clip



**MB WH**  
Abhänger zur direkten Deckenmontage



## CoreLine Lichtbandsystem Gen2



### Produktbeschreibung

- Integriertes Lichtbandsystem: Tragschiene mit Kupplung und LED-Lichtträger bilden eine Einheit. Jeder Einheit liegen ein Abhänger für Seilabhängung und eine Abdeckung für den Kupplungsbereich bei. Alles in einer Verpackung.
- Höchsteffizient: bis zu 161 lm/W
- Zwei Leuchtenlängen: Standardlänge 3,40 m (LL234X) und Ergänzungslänge 1,70 m (LL217X) in weiß (RAL9003)
- Breitstrahlende (WB) oder engstrahlende (NB) Linsenoptik
- Mit schaltbarem (PSU), DALI-regelbarem (PSD) oder Betriebsgerät für Interact Pro (SIA), alle gleichspannungsgerecht
- Optional stehen eine Blindeinheit und halb bestückte (HB) Lichtträger sowie weitere Abhänger für unterschiedliche Montagearten zur Verfügung.
- Auch als Einzelleuchte (BV) in 1,70 m Länge lieferbar, z.B. für Werkbankbeleuchtung. Den Einzelleuchten liegen zwei Abhänger für die direkte Deckenmontage bei.
- Es können Einheiten mit je zwei Strahlern für Akzentbeleuchtung integriert werden.

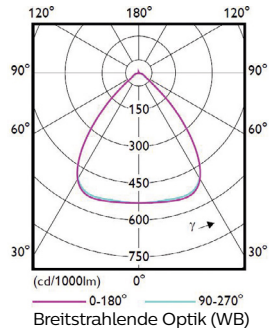

Nutzlebensdauer<sup>5</sup>  
100.000 h (L70)

5 Jahre  
Garantie

interact  
ready.

### Vorteile

- Schnelle und einfache Montage durch vormontierte Einheiten
- Nur drei Bestellnummern sind im Idealfall für die Erstellung eines Lichtbandes erforderlich: gewünschte Lichtbandeinheiten, ein StarterSet mit allem Zubehör und vorkonfektionierte Stahlseile

### Anwendungen

- Industriehallen, Lagerhallen, Werkstätten, Verkaufsräume



Lichtbandeinheit mit Abhänger für Seilabhängung



Integrierte Kupplung – mechanisch und elektrisch



Pro Lichtband ist ein StarterSet für den elektrischen Anschluss erforderlich, inkl. Seilabhänger und Endkappen für das Lichtband.



Stahlseil mit Kausche für Seilabhängung in drei Längen verfügbar



Montageanleitung mit Abmessungen und Gewichten

### Technische Daten

| Produktbezeichnung  | Ersatz für T8 <sup>1</sup> | lm <sup>2</sup> | W <sup>3</sup> | lm/W <sup>4</sup> | K <sup>6</sup> | DV <sup>7</sup> | Dimmbar <sup>8</sup> | L x B x H mm    | Bestell-Nr. EOC |
|---|----------------------------|-----------------|----------------|-------------------|----------------|-----------------|----------------------|-----------------|-----------------|
| <b>3,40 m Länge (Standardlänge), mit breitstrahlender (WB) und engstrahlender (NB) Optik</b>  |                            |                 |                |                   |                |                 |                      |                 |                 |
| LL234X 90S/840 2X PSU WB 5x1.5  |                            | 9.000           | 56             | 161               | 4.000          | 5-pol.          | –                    | 3.400 x 81 x 50 | 617 926 00      |
| LL234X 90S/840 1X PSD WB 7x1.5  | 1 x 58 W                   | 9.000           | 56             | 161               | 4.000          | 7-pol.          | DALI                 | 3.400 x 81 x 50 | 617 933 00      |
| LL234X 90S/840 1xSIA WB 7x1.5   |                            | 9.000           | 56             | 161               | 4.000          | 7-pol.          | funk                 | 3.400 x 81 x 50 | 737 952 00      |
| LL234X 160S/840 2X PSU WB 5x1.5   |                            | 16.000          | 100            | 160               | 4.000          | 5-pol.          | –                    | 3.400 x 81 x 50 | 108 158 00      |
| LL234X 160S/840 1X PSD WB 7x1.5   | 2 x 58 W                   | 16.000          | 100            | 160               | 4.000          | 7-pol.          | DALI                 | 3.400 x 81 x 50 | 199 217 00      |
| LL234X 160S/840 1xSIA WB 7x1.5  |                            | 16.000          | 100            | 160               | 4.000          | 7-pol.          | funk                 | 3.400 x 81 x 50 | 737 969 00      |
| LL234X 90S/840 2x PSU NB 5x1.5  |                            | 9.000           | 56             | 161               | 4.000          | 5-pol.          | –                    | 3.400 x 81 x 50 | 622 937 00      |
| LL234X 90S/840 1x PSD NB 7x1.5  | 1 x 58 W                   | 9.000           | 56             | 161               | 4.000          | 7-pol.          | DALI                 | 3.400 x 81 x 50 | 633 766 00      |
| LL234X 90S/840 1xSIA NB 7x1.5   |                            | 9.000           | 56             | 161               | 4.000          | 7-pol.          | funk                 | 3.400 x 81 x 50 | 737 976 00      |
| LL234X 160S/840 2x PSU NB 5x1.5   |                            | 16.000          | 100            | 160               | 4.000          | 5-pol.          | –                    | 3.400 x 81 x 50 | 199 330 00      |
| LL234X 160S/840 1x PSD NB 7x1.5   | 2 x 58 W                   | 16.000          | 100            | 160               | 4.000          | 7-pol.          | DALI                 | 3.400 x 81 x 50 | 633 780 00      |
| LL234X 160S/840 1xSIA NB 7x1.5  |                            | 16.000          | 100            | 160               | 4.000          | 7-pol.          | funk                 | 3.400 x 81 x 50 | 737 983 00      |
| <b>1,70 m Länge (Ergänzungslänge - zum Auffüllen eines Lichtbandes auf die gewünschte Gesamtlänge), mit breitstrahlender Optik (WB)</b> |                            |                 |                |                   |                |                 |                      |                 |                 |
| LL217X 45S/840 1X PSU WB 5x1.5  |                            | 4.500           | 28             | 161               | 4.000          | 5-pol.          | –                    | 1.700 x 81 x 50 | 617 940 00      |
| LL217X 45S/840 1X PSD WB 7x1.5  | 1 x 58 W                   | 4.500           | 28             | 161               | 4.000          | 7-pol.          | DALI                 | 1.700 x 81 x 50 | 617 957 00      |
| LL217X 45S/840 1xSIA WB 7x1.5   |                            | 4.500           | 28             | 161               | 4.000          | 7-pol.          | funk                 | 1.700 x 81 x 50 | 737 990 00      |
| LL217X 80S/840 1X PSU WB 5x1.5  |                            | 8.000           | 50             | 160               | 4.000          | 5-pol.          | –                    | 1.700 x 81 x 50 | 107 946 00      |
| LL217X 80S/840 1X PSD WB 7x1.5  | 2 x 58 W                   | 8.000           | 50             | 160               | 4.000          | 7-pol.          | DALI                 | 1.700 x 81 x 50 | 107 755 00      |
| LL217X 80S/840 1xSIA WB 7x1.5   |                            | 8.000           | 50             | 160               | 4.000          | 7-pol.          | funk                 | 1.700 x 81 x 50 | 738 003 00      |
| LL217X 45S/840 1x PSU NB 5x1.5  |                            | 4.500           | 28             | 161               | 4.000          | 5-pol.          | –                    | 1.700 x 81 x 50 | 633 797 00      |
| LL217X 45S/840 1x PSD NB 7x1.5  | 1 x 58 W                   | 4.500           | 28             | 161               | 4.000          | 7-pol.          | DALI                 | 1.700 x 81 x 50 | 633 803 00      |
| LL217X 45S/840 1xSIA NB 7x1.5   |                            | 4.500           | 28             | 161               | 4.000          | 7-pol.          | funk                 | 1.700 x 81 x 50 | 738 010 00      |
| LL217X 80S/840 1x PSU NB 5x1.5  |                            | 8.000           | 50             | 160               | 4.000          | 5-pol.          | –                    | 1.700 x 81 x 50 | 199 347 00      |
| LL217X 80S/840 1x PSD NB 7x1.5  | 2 x 58 W                   | 8.000           | 50             | 160               | 4.000          | 7-pol.          | DALI                 | 1.700 x 81 x 50 | 633 827 00      |
| LL217X 80S/840 1xSIA NB 7x1.5   |                            | 8.000           | 50             | 160               | 4.000          | 7-pol.          | funk                 | 1.700 x 81 x 50 | 738 027 00      |



## CoreLine Lichtbandsystem Gen2

### Technische Daten

| Produktbezeichnung  | Ersatz für T8 <sup>1</sup>  | lm <sup>2</sup> | W <sup>3</sup> | lm/W <sup>4</sup> | K <sup>6</sup> | DV <sup>7</sup> | Dimmbar <sup>8</sup> | L x B x H mm    | Bestell-Nr. EOC |
|---|---|-----------------|----------------|-------------------|----------------|-----------------|----------------------|-----------------|-----------------|
| <b>3,40m Länge mit halb LED-Einheit &amp; halb Blindabdeckung mit breitstrahlender (WB) und engstrahlender (NB) Optik</b> |   |                 |                |                   |                |                 |                      |                 |                 |
| LL234X 45S/840 1x PSU HB WB 5x1.5   |   | 4.500           | 28             | 161               | 4.000          | 5-pol.          | -                    | 3.400 x 81 x 50 | 633 674 00      |
| LL234X 45S/840 1x PSD HB WB 7x1.5   | <b>1 x 58 W</b>   | 4.500           | 28             | 161               | 4.000          | 7-pol.          | DALI                 | 3.400 x 81 x 50 | 633 681 00      |
| LL234X 45S/840 1xSIA HB WB 7x1.5  |   | 4.500           | 28             | 161               | 4.000          | 7-pol.          | funk                 | 3.400 x 81 x 50 | 738 034 00      |
| LL234X 80S/840 1x PSU HB WB 5x1.5   |   | 8.000           | 50             | 160               | 4.000          | 5-pol.          | -                    | 3.400 x 81 x 50 | 633 698 00      |
| LL234X 80S/840 1x PSD HB WB 7x1.5   | <b>2 x 58 W</b>   | 8.000           | 50             | 160               | 4.000          | 7-pol.          | DALI                 | 3.400 x 81 x 50 | 633 704 00      |
| LL234X 80S/840 1xSIA HB WB 7x1.5  |   | 8.000           | 50             | 160               | 4.000          | 7-pol.          | funk                 | 3.400 x 81 x 50 | 738 041 00      |
| LL234X 45S/840 1x PSU HB NB 5x1.5   |   | 4.500           | 28             | 161               | 4.000          | 5-pol.          | -                    | 3.400 x 81 x 50 | 633 711 00      |
| LL234X 45S/840 1x PSD HB NB 7x1.5   | <b>1 x 58 W</b>   | 4.500           | 28             | 161               | 4.000          | 7-pol.          | DALI                 | 3.400 x 81 x 50 | 633 728 00      |
| LL234X 45S/840 1xSIA HB NB 7x1.5  |   | 4.500           | 28             | 161               | 4.000          | 7-pol.          | funk                 | 3.400 x 81 x 50 | 738 058 00      |
| LL234X 80S/840 1x PSU HB NB 5x1.5   |   | 8.000           | 50             | 160               | 4.000          | 5-pol.          | -                    | 3.400 x 81 x 50 | 633 735 00      |
| LL234X 80S/840 1x PSD HB NB 7x1.5   | <b>2 x 58 W</b>   | 8.000           | 50             | 160               | 4.000          | 7-pol.          | DALI                 | 3.400 x 81 x 50 | 633 742 00      |
| LL234X 80S/840 1xSIA HB NB 7x1.5  |   | 8.000           | 50             | 160               | 4.000          | 7-pol.          | funk                 | 3.400 x 81 x 50 | 738 065 00      |
| <b>Zubehör (Starterset und Abhänge-Stahlseil sind erforderlich)</b>   |   |                 |                |                   |                |                 |                      |                 |                 |
| LL200Z MB-SW 2xEP CU7 WH  | StarterSet/Anschlussset für PSU-/PSD-Lichtband (wird zwingend für jedes Lichtbandsystem 1 x benötigt)   |                 |                |                   |                |                 |                      |                 | 108 196 00      |
| LL200Z SW2-1250   | Abhänge-Stahlseil mit Kausche, Ø 2 mm, Länge 1,25 m   |                 |                |                   |                |                 |                      |                 | 188 587 99      |
| LL200Z SW2-3000   | Abhänge-Stahlseil mit Kausche, Ø 2 mm, Länge 3,00 m   |                 |                |                   |                |                 |                      |                 | 188 594 99      |
| LL200Z SW2-5000   | Abhänge-Stahlseil mit Kausche, Ø 2 mm, Länge 5,00 m   |                 |                |                   |                |                 |                      |                 | 188 600 99      |
| <b>Optionales Zubehör</b>   |   |                 |                |                   |                |                 |                      |                 |                 |
| LL200Z CB WH (5PCS)   | Abhänger für Kettenabhängung, weiß, 5 Stück   |                 |                |                   |                |                 |                      |                 | 188 556 99      |
| LL200Z SMB WH (5PCS)  | Abhänger für direkte Deckenbefestigung, weiß, 5 Stück   |                 |                |                   |                |                 |                      |                 | 188 563 99      |
| LL200Z MB-SW WH (2PCS)  | Abhänger für Seilabhängung für ggf. zusätzliche Abhängepunkte, 2 Stück  |                 |                |                   |                |                 |                      |                 | 188 549 99      |
| LL200Z EC7-M-F (5PCS)   | Ersatz-Einspeiser/Ausspeiser im Set (Stecker-Buchse), 7-polig, für PSU/PSD Lichtband, 5 Stück   |                 |                |                   |                |                 |                      |                 | 188 525 99      |
| LL217X 7x1.5 BC   | Lichtband-Blindeinheit für PSU/PSD (1,7 m Länge); mit 7-poliger Durchgangsverdrahtung   |                 |                |                   |                |                 |                      |                 | 108 462 00      |
| LL200E H4 7x2.5 WH  | Interact Pro Sensor für hohen Höhen, 7-adrig, weiß - zur Kombination mit Lichtbandeinheiten mit SIA-Betriebsgerät, 1 Sensor je 4 Lichtbandeinheiten |                 |                |                   |                |                 |                      |                 | 625 143 00      |
| <b>Strahler (schaltbar, mittelbreitstrahlend) zur Integration in das Lichtband</b>  |   |                 |                |                   |                |                 |                      |                 |                 |
| LL200Z SPO EC-F 7x2.5 L550 WH   | Einheit für zwei Strahler, Länge: 550 mm, weiß, 7-adrig, 2,5 mm <sup>2</sup> (immer erforderlich, um Strahler zu integrieren)                       |                 |                |                   |                |                 |                      |                 |                 |
| ST210Y 27S/840 PSU MB WH  | 2 x 2.900   | 48              | 123            | 4.000             | -              | -               | -                    | -               | 982 805 00      |
| ST210Y 39S/840 PSU MB WH  | 2 x 4.000   | 75              | 108            | 4.000             | -              | -               | -                    | -               | 982 874 00      |

### Übersicht aller Zubehörteile



**LL200Z MB-SW 2xEP CU7 WH** StarterSet



**LL200Z MB-SW WH (2PCS)** Abhänger für Seilabhängung für ggf. zusätzliche Abhängepunkte, 2 Stück



**LL200Z SW2-1250/3000/5000** Abhänge-Stahlseil mit Kausche, 1,25/3/5 m



**LL200Z CB WH (5PCS)** Kettenabhängung, 5 Stück



**LL200Z SMB WH (5PCS)** Abhänger für direkte Deckenbefestigung, 5 Stück

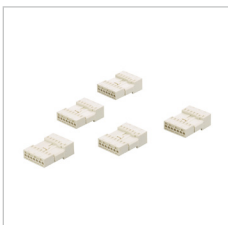

**LL200Z EC7-M-F (5PCS)** Ersatz-Einspeiser/ Ausspeiser im Set (Stecker-Buchse), 7-polig, für PSU/PSD Lichtband, 5 Stück



**LL217X 7x1.5 BC** Lichtband-Blindeinheit für PSU/ PSD (1,7 m Länge); mit 7-adriger Durchgangsverdrahtung



**LL200Z SPO EC-F 7x2.5 L550 WH** Einheit für zwei Strahler



**ST210Y** StoreFit für Strahlereinheit



**ST210Y** Rückseite zum Anschließen an Strahlereinheit

### Optional auf Anfrage:

- Warmweiße LED, 3.000 K (/830)
- Kaltweiße LED, 6.500 K (/865)
- Mittelbreitstrahlend (MB)
- Sehr breitstrahlend (VWB)
- Doppelt Asymmetrisch (DA25)
- Asymmetrisch (A20)
- Opale Linsenoptik (O)
- Lichtbandeinheiten mit integriertem Notlichtakku
- 9-adrige Durchgangsverdrahtung bei Lichtbandeinheiten mit integriertem Notlichtakku
- StarterSet für 9-adriges Lichtbandsystem
- Lichtband-Einzelleuchten auch in Länge 3,40 m (LL234X BV)
- Abhänger zur Befestigung an Deckensystemen mit sichtbaren Tragprofilen (CaddyClips)
- Weitere Strahler



**LL200E H4 7x2.5 WH** Interact Pro Sensor



## CoreLine Lichtbandsystem Gen2 - Einzelleuchte



Lichtband-Einzelleuchte mit zwei Abhängern für direkte Deckenmontage (im Lieferumfang enthalten)



Optionales Zubehör: Abhänger für Seilabhängung LL200Z MB-SW WH (2PCS)







Optionales Zubehör: Stahlseil mit Kausche für Seilabhängung in drei Längen verfügbar



Montageanleitung mit Abmessungen und Gewichten

### Technische Daten

| Produktbezeichnung  | Ersatz für T8 <sup>1</sup>   | lm <sup>2</sup> | W <sup>3</sup> | lm/W <sup>4</sup> | K <sup>6</sup> | DV <sup>7</sup> | Dimmbar <sup>8</sup> | L x B x H mm    | Bestell-Nr. EOC |      |           |
|---|--|-----------------|----------------|-------------------|----------------|-----------------|----------------------|-----------------|-----------------|---|-----------|
|   |  |                 |                |                   |                |                 |                      |                 |                 | Min. -20°C  | Max. 35°C |
| <b>LED-Lichtband, Einzelleuchte (BV), 1,70 m Länge, mit breitstrahlender (WB) oder opaler (O) Optik</b> |  |                 |                |                   |                |                 |                      |                 |                 |   |           |
| LL217X LED45S/840 1X PSU BV WB  | 1 x 58 W   | 4.500           | 28             | 161               | 4.000          | -               | -                    | 1.714 x 81 x 50 | 617 964 00      |   |           |
| LL217X LED45S/840 1X PSD BV WB  |  | 4.500           | 28             | 161               | 4.000          | -               | DALI                 | 1.714 x 81 x 50 | 617 971 00      |   |           |
| LL217X LED45S/840 1X PSU BV O   |  | 4.500           | 28             | 161               | 4.000          | -               | -                    | 1.714 x 81 x 50 | 617 988 00      |   |           |
| LL217X LED45S/840 1X PSD BV O   |  | 4.500           | 28             | 161               | 4.000          | -               | DALI                 | 1.714 x 81 x 50 | 617 995 00      |   |           |
| LL217X LED80S/840 1X PSU BV WB  | 2 x 58 W   | 8.000           | 50             | 160               | 4.000          | -               | -                    | 1.714 x 81 x 50 | 618 008 00      |   |           |
| LL217X LED80S/840 1X PSD BV WB  |  | 8.000           | 50             | 160               | 4.000          | -               | DALI                 | 1.714 x 81 x 50 | 107 564 00      |   |           |
| LL217X LED80S/840 1X PSU BV O   |  | 8.000           | 50             | 160               | 4.000          | -               | -                    | 1.714 x 81 x 50 | 618 015 00      |   |           |
| LL217X LED80S/840 1X PSD BV O   |  | 8.000           | 50             | 160               | 4.000          | -               | DALI                 | 1.714 x 81 x 50 | 618 022 00      |   |           |
| <b>Optionales Zubehör</b>   |  |                 |                |                   |                |                 |                      |                 |                 |   |           |
| LL200Z MB-SW WH (2PCS)  | Abhänger für Seilabhängung für ggf. zusätzliche Abhängepunkte, 2 Stück |                 |                |                   |                |                 |                      |                 | 188 549 99      |   |           |
| LL200Z SW2-1250   | Abhänge-Stahlseil mit Kausche, Ø 2 mm, Länge 1,25 m                    |                 |                |                   |                |                 |                      |                 | 188 587 99      |   |           |
| LL200Z SW2-3000   | Abhänge-Stahlseil mit Kausche, Ø 2 mm, Länge 3,00 m                    |                 |                |                   |                |                 |                      |                 | 188 594 99      |   |           |
| LL200Z SW2-5000   | Abhänge-Stahlseil mit Kausche, Ø 2 mm, Länge 5,00 m                    |                 |                |                   |                |                 |                      |                 | 188 600 99      |   |           |



# Einlege- und Einbauleuchten

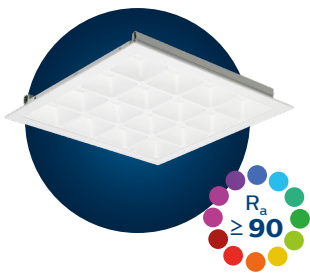

## PowerBalance

### Höchste Effizienz für viele Anwendungen

- Quadratische und Langfeld-Einlege- und Einbauleuchten für 625 und 600 mm Moduldecken und gesägte Decken
- Mit Farbwiedergabe  $R_a \geq 90$  für exzellente Lichtqualität und Komfort
- BAP-taugliche OLC-SmartPyramidoptik für höchste Lichtqualität
- Bis zu 140 lm/W
- Schnelle und einfache Montage
- Optional mit integrierter, vernetzter Lichtregelung Interact Pro
- 5 Jahre Garantie

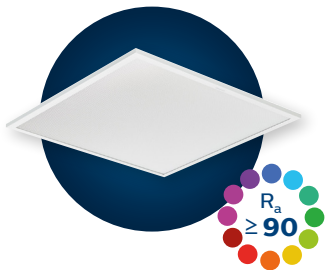

## SlimBlend Gen2

### Flächiges Licht – brilliant und hocheffizient

- Einlegeleuchten mit brilliant leuchtender Lichtfläche
- Für Moduldecken: quadratische (Modul 600 und 625) und Langfeld-Einlegeleuchten (Modul 600)
- Mit Farbwiedergabe  $R_a \geq 90$  für exzellente Lichtqualität und Komfort
- BAP-taugliche MXO-Micro-Hexagonaloptik
- Bis zu 137 lm/W
- Optional mit integrierter, vernetzter Lichtregelung Interact Pro
- Optional mit Zubehör zur Einbau-, Anbau- und direkt strahlenden Pendelleuchte umrüstbar
- 5 Jahre Garantie



## FlexBlend

### Effizientes Licht – brilliant und komfortabel

- Effizientes Licht – brilliant und komfortabel
- Quadratische und Langfeld-Einlegeleuchten für 625 mm Moduldecken
- Mit Farbwiedergabe  $R_a \geq 90$  für exzellente Lichtqualität und Komfort
- BAP-taugliche Microprismenoptik für höchste Effizienz
- Bis zu 144 lm/W
- Optional mit integrierter, vernetzter Lichtregelung Interact Pro
- Schnelle und einfache Montage
- 5 Jahre Garantie

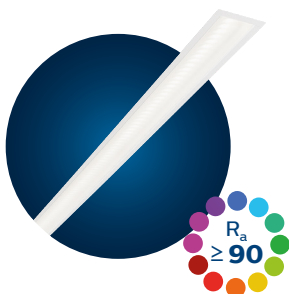

## TrueLine

### Schlank und höchst effizient

- Einbauleuchten (75 mm schlank) – im Lichtband mit optisch durchlaufendem Licht
- Mit Farbwiedergabe  $R_a \geq 90$  für exzellente Lichtqualität und Komfort
- BAP-taugliche, opale und asymmetrische Optiken
- Bis zu 141 lm/W
- Einzelleuchten und Lichtbandleuchten
- Optional mit integrierter, vernetzter Lichtregelung Interact Pro
- 5 Jahre Garantie

BEST



## CoreLine Panel All-In: MultiColour/MultiLumen

### 9-fach flächiges Licht in einer Leuchte

- Quadratische Einlegeleuchten für 625 mm und 600 mm Moduldecken
- All-in-Ausführung: MultiColour 3-in-1 und MultiLumen 3-in-1 für mehr Flexibilität, universell einsetzbar
- Einfaches Umschalten an der Leuchte ermöglicht 3 Lichtfarben und 3 Leuchtenlichtströme
- BAP-taugliche Optik (OC)
- MultiLumen 3-in-1: für Lichtfarbe /865 - 6.500 K (tageslichtweiß)
- Bis zu 126 lm/W
- Einfache und sehr schnelle Montage mit QuickConnector
- Optionales Zubehör für Deckeneinbau, Deckenanbau und mit Abhängeset zur direkt strahlenden Pendelleuchte umrüstbar
- 5 Jahre Garantie

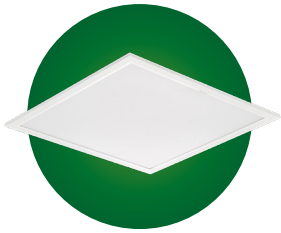

## CoreLine Panel

### Flach und flächiges Licht – BAP-tauglich und opal

- Quadratische und Langfeld-Einlegeleuchten für 625 mm und 600 mm Moduldecken (Langfeld nur 300 x 1200 mm)
- BAP-taugliche (OC) und opale (NOC) Optiken
- Bis zu 126 lm/W
- Einfache und sehr schnelle Montage mit QuickConnector
- Optionales Zubehör für Deckeneinbau, Deckenanbau und mit Abhängeset zur direkt strahlenden Pendelleuchte umrüstbar
- Optional mit integrierter, vernetzter Lichtregelung Interact Pro
- 5 Jahre Garantie



## Ledinaire Panel

### Günstiges, BAP-taugliches Licht

- Quadratische Einlegeleuchte für 625 mm Moduldecken
- All-in-Ausführung: MultiColour 3-in-1 für mehr Flexibilität, universell einsetzbar
- Mikrop Prismatische OC-Optik für BAP-taugliches Licht
- 100 lm/W
- Einfache Montage
- 3 Jahre Garantie







## PowerBalance



### Produktbeschreibung

- Höchsteffiziente, BAP-taugliche LED-Einlege- und Einbauleuchte (bis zu 140 lm/W)
- Mit Farbwiedergabe  $R_a \geq 90$  für exzellente Lichtqualität und Komfort
- Quadratische und Langfeldleuchten (Modul 600 mm und 625 mm)
- SmartPyramid-Optik aus weißem Spezialkunststoff (ähnlich RAL 9016)
- Mit regelbarem DALI-Betriebsgerät (gleichspannungsg geeignet)
- Mit Steckanschlussklemme, zur Weiterverdrahtung geeignet

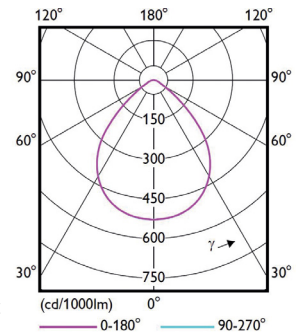

Nutzlebensdauer<sup>5</sup>  
50.000 h (L90)  
100.000 (L80/L75\*)

5 Jahre  
Garantie



interact  
ready.

### Vorteile

- Bis zu 72 % Energieeinsparung gegenüber herkömmlichen Leuchten
- SmartPyramid-Optik für komfortables, BAP-taugliches Licht, konform EN12464-1
- Einlegeleuchte für Deckensysteme mit sichtbaren Tragprofilen (VPC), Einbauleuchte für Deckensysteme mit verdeckten Tragprofilen und für gesägte Decken (CPC)

### Anwendungen

- Büro- und Besprechungsräume, Flure, Verkaufsräume, Unterrichtsräume



Quadratische Einlege- (VPC) und Einbauleuchten (CPC)



Langfeld-Einlege- (VPC) und Einbauleuchten (CPC)

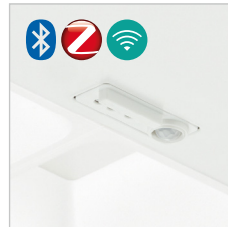

Optional mit integrierter Lichtregelung Interact Pro (SRD U4)



SmartPyramid-Optik für höchste Effizienz und Lichtkomfort



Montageanleitung mit Abmessungen und Gewichten

## Technische Daten

| Produktbezeichnung   | Ersatz für T5/T8 <sup>1</sup> | lm <sup>2</sup> | W <sup>3</sup> | lm/W <sup>4</sup> | K <sup>6</sup> | UGR <sub>r</sub> | Dimmbar <sup>8</sup> | L x B x H mm     | Bestell-Nr. EOC | IP20 deckenseitig; IP40 raumseitig |    |    | IK02 | CE | 05 |
|--|-------------------------------|-----------------|----------------|-------------------|----------------|------------------|----------------------|------------------|-----------------|------------------------------------|----|----|------|----|----|
|  |                               |                 |                |                   |                |                  |                      |                  |                 | IK02                               | CE | 05 |      |    |    |
| <b>Einlegeleuchte, quadratisch, Modul 625, mit regelbarem DALI-Betriebsgerät (PSD)</b> |                               |                 |                |                   |                |                  |                      |                  |                 |                                    |    |    |      |    |    |
| RC463B LED28S/940 PSD W62L62 VPC PIP   | 3 x 14/18 W                   | 2.800           | 20             | 140               | 4.000          | 16               | DALI                 | 622 x 622 x 86   | 966 041 00      |                                    |    |    |      |    |    |
| RC463B LED28S/930 PSD W62L62 VPC PIP   |                               | 2.800           | 21,5           | 130               | 3.000          | 16               | DALI                 | 622 x 622 x 86   | 966 768 00      |                                    |    |    |      |    |    |
| RC463B LED34S/940 PSD W62L62 VPC PIP   | 4 x 14/18 W                   | 3.400           | 24,5           | 139               | 4.000          | 16               | DALI                 | 622 x 622 x 86   | 966 058 00      |                                    |    |    |      |    |    |
| RC463B LED34S/930 PSD W62L62 VPC PIP   |                               | 3.400           | 26             | 131               | 3.000          | 16               | DALI                 | 622 x 622 x 86   | 966 065 00      |                                    |    |    |      |    |    |
| RC463B LED40S/940 PSD W62L62 VPC PIP   |                               | 4.000           | 28,5           | 140               | 4.000          | 16               | DALI                 | 622 x 622 x 86   | 964 849 00      |                                    |    |    |      |    |    |
| RC463B LED40S/930 PSD W62L62 VPC PIP   |                               | 4.000           | 30             | 133               | 3.000          | 16               | DALI                 | 622 x 622 x 86   | 966 072 00      |                                    |    |    |      |    |    |
| <b>Einlegeleuchte, Langfeld, Modul 625, mit regelbarem DALI-Betriebsgerät (PSD)</b>    |                               |                 |                |                   |                |                  |                      |                  |                 |                                    |    |    |      |    |    |
| RC463B LED34S/940 PSD W31L125 VPC PIP  | 2 x 28/36 W                   | 3.400           | 24,5           | 139               | 4.000          | 16               | DALI                 | 1.247 x 310 x 79 | 966 812 00      |                                    |    |    |      |    |    |
| RC463B LED34S/930 PSD W31L125 VPC PIP  |                               | 3.400           | 26             | 131               | 3.000          | 16               | DALI                 | 1.247 x 310 x 79 | 966 102 00      |                                    |    |    |      |    |    |
| RC463B LED40S/940 PSD W31L125 VPC PIP  |                               | 4.000           | 28,5           | 140               | 4.000          | 16               | DALI                 | 1.247 x 310 x 79 | 966 119 00      |                                    |    |    |      |    |    |
| RC463B LED40S/930 PSD W31L125 VPC PIP  |                               | 4.000           | 30             | 133               | 3.000          | 16               | DALI                 | 1.247 x 310 x 79 | 966 126 00      |                                    |    |    |      |    |    |
| <b>Einbauleuchte, quadratisch, Modul 625, mit regelbarem DALI-Betriebsgerät (PSD)</b>  |                               |                 |                |                   |                |                  |                      |                  |                 |                                    |    |    |      |    |    |
| RC463B LED34S/940 PSD W62L62 CPC PIP   | 4 x 14/18 W                   | 3.400           | 24,5           | 139               | 4.000          | 16               | DALI                 | 622 x 622 x 86   | 966 133 00      |                                    |    |    |      |    |    |
| RC463B LED34S/930 PSD W62L62 CPC PIP   |                               | 3.400           | 26             | 131               | 3.000          | 16               | DALI                 | 622 x 622 x 86   | 966 775 00      |                                    |    |    |      |    |    |
| RC463B LED40S/940 PSD W62L62 CPC PIP   |                               | 4.000           | 28,5           | 140               | 4.000          | 16               | DALI                 | 622 x 622 x 86   | 966 140 00      |                                    |    |    |      |    |    |
| RC463B LED40S/930 PSD W62L62 CPC PIP   |                               | 4.000           | 30             | 133               | 3.000          | 16               | DALI                 | 622 x 622 x 86   | 966 782 00      |                                    |    |    |      |    |    |
| <b>Einbauleuchte, Langfeld, Modul 625, mit regelbarem DALI-Betriebsgerät (PSD)</b>     |                               |                 |                |                   |                |                  |                      |                  |                 |                                    |    |    |      |    |    |
| RC463B LED34S/940 PSD W31L125 CPC PIP  | 2 x 28/36 W                   | 3.400           | 24,5           | 139               | 4.000          | 16               | DALI                 | 1.247 x 310 x 79 | 966 157 00      |                                    |    |    |      |    |    |
| RC463B LED40S/940 PSD W31L125 CPC PIP  |                               | 4.000           | 28,5           | 140               | 4.000          | 16               | DALI                 | 1.247 x 310 x 79 | 964 429 00      |                                    |    |    |      |    |    |

Lieferung mit Staubschutzfolie und Steckanschlussklemme, zur Weiterverdrahtung geeignet.

Hinweis: Auf Anfrage sind auch BAP-taugliche PowerBalance mit 6.000 lm erhältlich.

\* LED40S

### Optional auf Anfrage:

- Leuchten für das Deckenmodul 600 mm (RC461B)
- Mit Wieland-Steckanschluss

- Interact Pro Ready für funkvernetztes, automatisiertes Licht (SRD U4/IA4) - ausgewählte Versionen siehe Seite 16.



## SlimBlend Gen2

### Produktbeschreibung

- Hocheffiziente, BAP-taugliche LED-Einlegeleuchte (bis zu 137 lm/W)
- Mit Farbwiedergabe  $R_a \geq 90$  für exzellente Lichtqualität und Komfort
- Quadratische und Langfeldleuchten (Modul 600 mm und 625 mm)
- Mit MXO-Micro-Hexagonaloptik für eine brillante Lichtfläche
- Leuchtenrahmen aus Aluminium und Gehäuse aus Stahlblech, beides weiß lackiert (ähnlich RAL9003)
- Mit regelbarem DALI-Betriebsgerät, Standard (PSD) oder notlichtgeeignet (DEIA) und regelbar, mit integriertem Funk-Präsenzmelder zu Integration in Interact Pro
- Mit Steckanschluss-QuickConnector für sehr schnelle Montage, zur Weiterverdrahtung geeignet

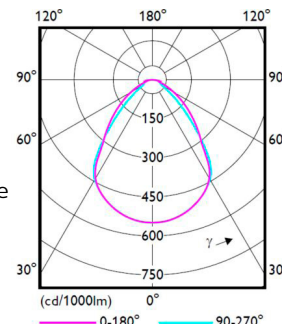

### Vorteile

- Besonders brillante Lichtfläche für angenehmes und komfortables Licht
- Bis zu 68 % Energieeinsparung gegenüber herkömmlichen Leuchten
- MXO-Micro-Hexagonaloptik für brillantes, BAP-taugliches Licht, konform EN12464-1
- Optionales Zubehör zum Einbau in gesägten Decken, Deckensystemen mit verdeckten Tragprofilen, zum Deckenanbau und zum Abhängen als direkt strahlende Pendelleuchte

### Anwendungen

- Büro- und Besprechungsräume, Flure, Verkaufsräume, Unterrichtsräume

Nutzlebensdauer<sup>5</sup>  
50.000 h (L90)  
100.000 h (L80)



5 Jahre  
Garantie

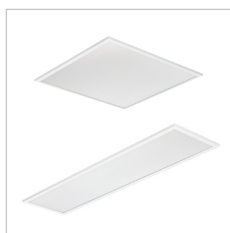

SlimBlend Gen2 als quadratische Leuchte im Modul 600 und 625 und als Langfeldleuchte im Modul 600 verfügbar



Brilliante MXO-Micro-Hexagonaloptik für komfortables Licht bei höchster Effizienz



Optional mit integrierter Lichtregelung Interact Pro mit Funk-Multisensor IA4



Der QuickConnector mit Steckanschlussklemme, zur Weiterverdrahtung geeignet, ermöglicht eine besonders einfache und schnelle Montage. Erst Kabel ohne Leuchte anschließen, dann Buchse und Stecker einfach zusammenklicken - fertig.



Montageanleitung mit Abmessungen und Gewichten

## Technische Daten

| Produktbezeichnung  | Ersatz für T5/T8 <sup>1</sup> | lm <sup>2</sup> | W <sup>3</sup> | lm/W <sup>4</sup> | K <sup>6</sup> | UGR <sub>r</sub> | Dimmbar <sup>8</sup> | L x B x H mm    | Bestell-Nr. EOC |
|---|-------------------------------|-----------------|----------------|-------------------|----------------|------------------|----------------------|-----------------|-----------------|
| <b>Einlegeleuchte, quadratisch, Modul 625, BAP-tauglich, mit regelbarem DALI-Betriebsgerät (PSD)</b>  |                               |                 |                |                   |                |                  |                      |                 |                 |
| RC332V 36S/930 PSD W62L62 MXO   |                               | 3.600           | 27,0           | 133               | 3.000          | 19               | DALI                 | 620 x 620 x 43  | 014 749 00      |
| RC332V 36S/940 PSD W62L62 MXO   |                               | 3.700           | 27,0           | 137               | 4.000          | 19               | DALI                 | 620 x 620 x 43  | 014 756 00      |
| RC332V 42S/930 PSD W62L62 MXO   | 4 x 14/18 W                   | 4.200           | 31,5           | 133               | 3.000          | 19               | DALI                 | 620 x 620 x 43  | 014 763 00      |
| RC332V 42S/940 PSD W62L62 MXO   |                               | 4.300           | 31,5           | 137               | 4.000          | 19               | DALI                 | 620 x 620 x 43  | 014 770 00      |
| <b>Einlegeleuchte, quadratisch, Modul 625, BAP-tauglich, mit regelbarem DALI-Betriebsgerät, gleichspannungs- und notlichtgeeignet (DEIA)</b>  |                               |                 |                |                   |                |                  |                      |                 |                 |
| RC332V 36S/940 DEIA W62L62 MXO  | 4 x 14/18 W                   | 3.700           | 27,0           | 137               | 4.000          | 19               | DALI                 | 620 x 620 x 43  | 014 787 00      |
| <b>Einlegeleuchte, quadratisch, Modul 600, BAP-tauglich, mit regelbarem DALI-Betriebsgerät (PSD)</b>  |                               |                 |                |                   |                |                  |                      |                 |                 |
| RC330V 36S/940 PSD W60L60 MXO   | 4 x 14/18 W                   | 3.700           | 27,0           | 137               | 4.000          | 19               | DALI                 | 595 x 595 x 43  | 014 640 00      |
| RC330V 42S/940 PSD W60L60 MXO   |                               | 4.300           | 31,5           | 137               | 4.000          | 19               | DALI                 | 595 x 595 x 43  | 014 664 00      |
| <b>Einlegeleuchte, Langfeld, Modul 600, BAP-tauglich, mit regelbarem DALI-Betriebsgerät (PSD)</b>   |                               |                 |                |                   |                |                  |                      |                 |                 |
| RC330V 36S/940 PSD W30L120 MXO  |                               | 3.600           | 26,5           | 136               | 4.000          | 19               | DALI                 | 1195 x 295 x 43 | 014 886 00      |
| RC330V 42S/930 PSD W30L120 MXO  | 2 x 28/36 W                   | 4.000           | 31,0           | 129               | 3.000          | 19               | DALI                 | 1195 x 295 x 43 | 014 916 00      |
| RC330V 42S/940 PSD W30L120 MXO  |                               | 4.200           | 31,0           | 135               | 4.000          | 19               | DALI                 | 1195 x 295 x 43 | 014 909 00      |
| <b>Einlegeleuchte, quadratisch, Modul 625; Interact Pro Ready, BAP-tauglich, dimmbares SensorInteractReady-Betriebsgerät, gleichspannungs- und notlichtgeeignet (SEIA) und Multi-Sensor (IA4), Bluetooth- und ZigBee-funkvernetzt</b> |                               |                 |                |                   |                |                  |                      |                 |                 |
| RC332V 36S/930 SEIA W62L62 MXO IA4  |                               | 3.600           | 27,0           | 133               | 3.000          | 19               | Ja                   | 620 x 620 x 43  | 014 831 00      |
| RC332V 36S/940 SEIA W62L62 MXO IA4  |                               | 3.700           | 27,0           | 137               | 4.000          | 19               | Ja                   | 620 x 620 x 43  | 014 848 00      |
| RC332V 42S/930 SEIA W62L62 MXO IA4  | 4 x 14/18 W                   | 4.200           | 31,5           | 133               | 3.000          | 19               | Ja                   | 620 x 620 x 43  | 014 855 00      |
| RC332V 42S/940 SEIA W62L62 MXO IA4  |                               | 4.300           | 31,5           | 137               | 4.000          | 19               | Ja                   | 620 x 620 x 43  | 014 862 00      |

### Optional auf Anfrage:

- Mit integrierter automatischer Lichtregelung Interact Pro Ready für funkvernetztes, automatisiertes Licht (SRD IA4) - ausgewählte Versionen siehe Seite 14.



## SlimBlend Gen2

### Technische Daten interact ready.

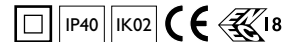

| Produktbezeichnung  | Ersatz für T5/T8 <sup>1</sup> | lm <sup>2</sup> | W <sup>3</sup> | lm/W <sup>4</sup> | K <sup>6</sup> | UGR <sub>r</sub> | Dimmbar <sup>8</sup> | L x B x H mm    | Bestell-Nr. EOC |
|---|-------------------------------|-----------------|----------------|-------------------|----------------|------------------|----------------------|-----------------|-----------------|
| <b>Einlegeleuchte, quadratisch, Modul 600; Interact Pro Ready, BAP-tauglich, dimmbares SensorInteractReady-Betriebsgerät, gleichspannungs- und notlichtgeeignet (SEIA) und Multi-Sensor (IA4), Bluetooth- und ZigBee-funkvernetzt</b> |                               |                 |                |                   |                |                  |                      |                 |                 |
| RC330V 36S/940 SEIA W60L60 MXO IA4  | 4 x 14/18 W                   | 3.700           | 27,0           | 137               | 4.000          | 19               | Ja                   | 595 x 595 x 43  | 014 695 00      |
| RC330V 42S/940 SEIA W60L60 MXO IA4  |                               | 4.300           | 31,5           | 137               | 4.000          | 19               | Ja                   | 595 x 595 x 43  | 014 725 00      |
| <b>Einlegeleuchte, Langfeld, Modul 600; Interact Pro Ready, BAP-tauglich, dimmbares SensorInteractReady-Betriebsgerät, gleichspannungs- und notlichtgeeignet (SEIA) und Multi-Sensor (IA4), Bluetooth- und ZigBee-funkvernetzt</b>    |                               |                 |                |                   |                |                  |                      |                 |                 |
| RC330V 36S/940 SEIA W30L120 MXO IA4   | 2 x 28/36 W                   | 3.600           | 26,5           | 136               | 4.000          | 19               | Ja                   | 1195 x 295 x 43 | 014 947 00      |
| RC330V 42S/930 SEIA W30L120 MXO IA4   |                               | 4.000           | 31,0           | 129               | 3.000          | 19               | Ja                   | 1195 x 295 x 43 | 014 961 00      |
| RC330V 42S/940 SEIA W30L120 MXO IA4   |                               | 4.200           | 31,0           | 135               | 4.000          | 19               | Ja                   | 1195 x 295 x 43 | 014 978 00      |

## SlimBlend Gen2 Zubehör

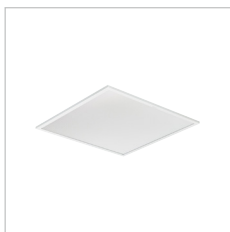

**Einbaumontage**  
Alle SlimBlend Gen2 können mit optionalen Einbauklemmen einfach und schnell in gesägte Decken eingebaut werden.

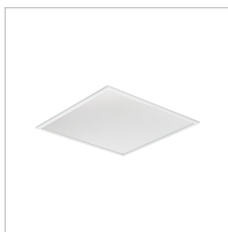

**Einbaumontage**  
Alle SlimBlend Gen2 können mit optionalen Montagewinkeln einfach in Deckensysteme mit verdeckten Tragprofilen eingebaut werden.



**Anbaumontage**  
Alle SlimBlend Gen2 können mit einem optionalen Anbaurahmen aus weiß lackiertem Aluminium (ähnlich RAL 9016), der schnell und einfach zusammengesteckt wird, auch an vielen Decken befestigt werden. Die dadurch entstandene Anbauleuchte hat eine Höhe von nur 52 mm.



**Pendelmontage**  
Alle SlimBlend Gen2 können mit einem optionalen Abhängeset auch als direkt-strahlende Pendelleuchten eingesetzt werden. Werkzeuglos, stufenlos höhenverstellbar.

**RC330Z SMB-PLC**

| Deckenausschnitt | A (mm) | B (mm) |
|------------------|--------|--------|
| W62L62           | 605    | 605    |
| W60L60           | 580    | 580    |
| W30L120          | 1.180  | 280    |

**RC330Z SMB-CPC**

**RC332Z SMB W62L62 RC330Z SMB W30L120**      **RC330Z SMB W60L60**

|         | A (mm) | B (mm) | C (mm) | D (mm) |
|---------|--------|--------|--------|--------|
| W62L62  | 637    | 637    | 327    | 601,5  |
| W60L60  | 612    | 612    | 332    | 576,5  |
| W30L120 | 1.212  | 312    | 632    | 276,5  |

**RC330Z SME-3 WH**  
**RC330Z SME-4 WH**

## Technische Daten

| Produktbezeichnung  | Beschreibung  | Bestell-Nr. EOC |
|---|---|-----------------|
| <b>Klemmen für Einbau in gesägte Decken – Set mit 4 Klemmen für eine Leuchte</b>  |   |                 |
| RC330Z SMB-PLC  | Einbauklemmen   | 958 807 99      |
| <b>Montagewinkel für Einbau in Deckensysteme mit verdeckten Tragprofilen – Set mit 4 Montagewinkel für eine Leuchte</b>                   |   |                 |
| RC330Z SMB-CPC  | Einbau-Montagewinkel  | 011 380 00      |
| <b>Anbaurahmen aus Aluminium, weiß lackiert (ähnlich RAL 9003)</b>  |   |                 |
| RC332Z SMB W62L62   | Anbaurahmen für alle W62L62 Versionen                                       | 958 784 99      |
| RC330Z SMB W60L60   | Anbaurahmen für alle W60L60 Versionen                                       | 958 777 99      |
| RC330Z SMB W30L120  | Anbaurahmen für alle W30L120 Versionen                                      | 958 791 99      |
| <b>Einzel-Seilabhängung mit Deckenbaldachin inkl. Anschlusskabel; werkzeuglose, stufenlose Höhenverstellung; max. Abhänglänge: 1,50 m</b> |   |                 |
| RC330Z SME-3 WH   | Einzel-Seil-Abhängeset für Interact Pro Ready (SEIA und WIA) SlimBlend Gen2 | 958 814 99      |
| RC330Z SME-4 WH   | Einzel-Seil-Abhängeset für DALI-regelbare (PSD und DEIA) SlimBlend Gen2     | 958 821 99      |



## FlexBlend

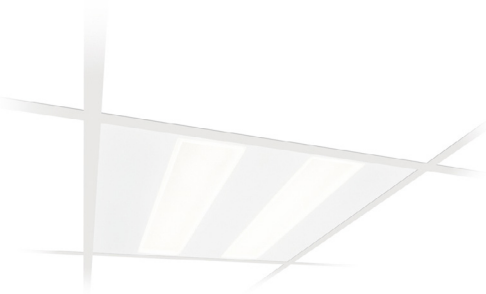

### Produktbeschreibung

- LED-Einlegeleuchten, quadratisch und Langfeld, für das Deckenmodul 625
- Farbwiedergabeindex  $R_a \geq 90$  für exzellente Lichtqualität und Komfort
- Höchsteffizient: bis zu 144 lm/W
- BAP-taugliche Optik PCS: brillante Optik mit höchster Effizienz; Optional auch: BAP-taugliche MLO-Komfortoptik mit hoher Effizienz und opale Optik O für dekorative Anwendungen
- Leuchtengehäuse aus vorlackiertem Stahlblech, weiß (ähnlich RAL 9003)
- Mit regelbarem DALI-Betriebsgerät (gleichspannungsgerecht und flimmerfrei)
- Optional mit integrierter automatischer Lichtregelung Interact Pro Ready für funkvernetztes, automatisiertes Licht (SRD U4)

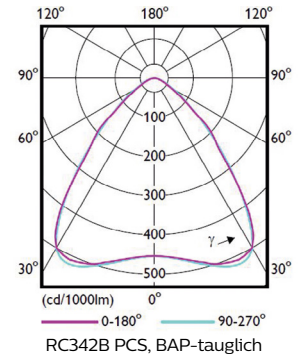

Nutzlebensdauer<sup>5</sup>  
50.000 h (L90/L85)  
100.000 h (L85/L80)

5 Jahre  
Garantie



interact  
ready.

### Vorteile

- Sehr energiesparend und schnelle Montage
- Bis zu 72 % Energieeinsparung gegenüber herkömmlichen Leuchten
- BAP-taugliche Optiken für brillantes Licht, konform EN12464-1

### Anwendungen

- Büro- und Besprechungsräume, Eingangsbereiche, Flure, Verkaufsräume, Unterrichtsräume



Quadratische Einlegeleuchte (VPC) für Deckenmodul 625



Langfeld Einlegeleuchte (VPC) für Deckenmodul 625

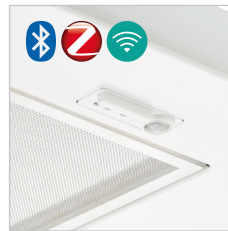

Optional mit integrierter Lichtregelung Interact Pro Ready (SRD U4)



Brilliant, BAP-taugliche PCS-Optik für höchste Effizienz



Montageanleitung mit Abmessungen und Gewichten

## Technische Daten

| Produktbezeichnung   | Ersatz für T5/T8 <sup>1</sup> | lm <sup>2</sup> | W <sup>3</sup> | lm/W <sup>4</sup> | K <sup>6</sup> | UGR <sub>r</sub> | Dimmbar <sup>8</sup> | L x B x H mm     | Bestell-Nr. EOC | IP20 deckenseitig; IP54 raumseitig IK02 |  |  |
|--|-------------------------------|-----------------|----------------|-------------------|----------------|------------------|----------------------|------------------|-----------------|---|--|--|
|  |                               |                 |                |                   |                |                  |                      |                  |                 |   |  |  |
| <b>Einlegeleuchte, quadratisch, Modul 625, BAP-tauglich (PCS), mit regelbarem DALI-Betriebsgerät (PSD)</b> |                               |                 |                |                   |                |                  |                      |                  |                 |   |  |  |
| RC342B LED28S/940 PSD W62L62 VPC PCS PIP   | 3 x 14/18 W                   | 2.800           | 20             | 140               | 4.000          | 19               | DALI                 | 622 x 622 x 79   | 104 198 00      |   |  |  |
| RC342B LED36S/940 PSD W62L62 VPC PCS PIP   | 4 x 14/18 W                   | 3.600           | 25             | 144               | 4.000          | 19               | DALI                 | 622 x 622 x 79   | 104 204 00      |   |  |  |
| RC342B LED42S/940 PSD W62L62 VPC PCS PIP   | 4 x 14/18 W                   | 4.200           | 30             | 140               | 4.000          | 19               | DALI                 | 622 x 622 x 79   | 104 211 00      |   |  |  |
| <b>Einlegeleuchte, Langfeld, Modul 625, BAP-tauglich (PCS), mit regelbarem DALI-Betriebsgerät (PSD)</b>    |                               |                 |                |                   |                |                  |                      |                  |                 |   |  |  |
| RC342B LED28S/940 PSD W31L125 VPC PCS PI   | 1 x 28/36 W                   | 2.800           | 20             | 140               | 4.000          | 19               | DALI                 | 1.247 x 310 x 77 | 104 228 00      |   |  |  |
| RC342B LED36S/940 PSD W31L125 VPC PCS PI   | 2 x 28/36 W                   | 3.600           | 25             | 144               | 4.000          | 19               | DALI                 | 1.247 x 310 x 77 | 104 235 00      |   |  |  |
| RC342B LED42S/940 PSD W31L125 VPC PCS PI   | 2 x 28/36 W                   | 4.200           | 30             | 140               | 4.000          | 19               | DALI                 | 1.247 x 310 x 77 | 104 242 00      |   |  |  |

Lieferung mit Staubschutzfolie und Steckanschlussklemme, zur Weiterverdrahtung geeignet.

### Optional auf Anfrage:

- Leuchten für das Deckenmodul 600 (RC340B)
- BAP-taugliche Microlinsen-Komfortoptik (MLO) und opale Optik (O)
- Einbauleuchten für Deckensysteme mit verdeckten Tragprofilen (CPC) oder für Gesägte Decken (PCV)
- Lichtfarbe /930 – warmweiß 3.000 K
- Mit Wieland-Steckanschluss
- Mit integriertem Notlichtakku (ELx3)
- Interact Pro Ready für funkvernetztes, automatisiertes Licht (SRD U4) - ausgewählte Versionen siehe Seite 17.



## TrueLine



Nutzlebensdauer<sup>5</sup>  
50.000 h (L90/L85)  
100.000 h (L80/L75)



5 Jahre  
Garantie

interact  
ready.



Einzeilleuchte



Lichtbandleuchte



Kopfstücke für  
Lichtbandleuchten



Montageanleitung mit  
Abmessungen und Gewichten

### Produktbeschreibung

- Höchsteffiziente LED-Einbauleuchte (bis zu 141 lm/W)
- BAP-taugliche, opale und asymmetrische Optiken
- Mit Farbwiedergabe  $R_a \geq 90$  für exzellente Lichtqualität und Komfort
- Leuchtgehäuse aus weißem Stahlblech, weiß lackiert (ähnlich RAL9003)
- Einzel- oder Lichtbandleuchten
- Mit regelbarem DALI-Betriebsgerät (gleichspannungsg geeignet)
- Mit Steckanschlussklemme, zur Weiterverdrahtung geeignet

### Vorteile

- Schlanke Lichtlinien – mit durchlaufender Optik bei Lichtbändern
- Bis zu 77% Energieeinsparung gegenüber herkömmlichen Leuchten
- BAP-taugliche, satinierte Optik für komfortables Licht, konform EN12464-1
- Einbauleuchte für gesägte Decken (PCV)

### Anwendungen

- Büro- und Besprechungsräume, Flure, Verkaufsräume, Unterrichtsräume

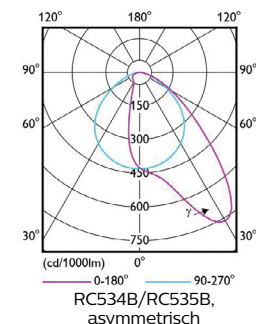
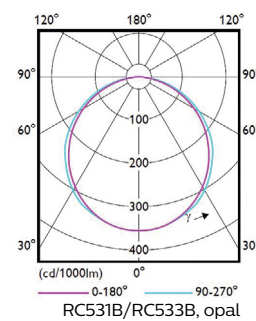
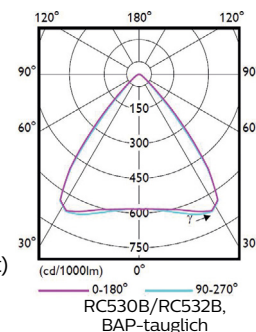

## Technische Daten

| Produktbezeichnung   | Ersatz für T5/T8 <sup>1</sup>  | lm <sup>2</sup> | W <sup>3</sup> | lm/W <sup>4</sup> | K <sup>6</sup> | UGR <sub>R</sub> | Dimmbar <sup>9</sup> | L x B x H mm     | Bestell-Nr. EOC |
|--|--|-----------------|----------------|-------------------|----------------|------------------|----------------------|------------------|-----------------|
| <b>Einbauleuchte, bildschirmarbeitsplatztauglich, satiniert, mit DALI-regelbarem, elektronischen Betriebsgerät (PSD), mit Steckanschlussklemme (PI5)</b>           |  |                 |                |                   |                |                  |                      |                  |                 |
| RC530B LED19S/940 PSD W8L141 PCV PI5   | 1 x 35 W   | 1.900           | 14             | 136               | 4.000          | 19               | DALI                 | 1.432 x 75 x 136 | 971 479 00      |
| RC530B LED31S/940 PSD W8L141 PCV PI5   | 1 x 35/1 x 49 W  | 3.100           | 22             | 141               | 4.000          | 19               | DALI                 | 1.432 x 75 x 136 | 971 493 00      |
| RC530B LED43S/940 PSD W8L141 PCV PI5   | 1 x 49/80 W/2 x 35 W   | 4.300           | 30,5           | 141               | 4.000          | 19               | DALI                 | 1.432 x 75 x 136 | 971 592 00      |
| RC530B LED50S/940 PSD W8L141 PCV PI5   | 2 x 49/2 x 35 W  | 5.000           | 36             | 139               | 4.000          | 19               | DALI                 | 1.432 x 75 x 136 | 971 653 00      |
| <b>Lichtband-Einbauleuchte, bildschirmarbeitsplatztauglich, satiniert, mit DALI-regelbarem, elektronischen Betriebsgerät (PSD), mit Steckanschlussklemme (PI5)</b> |  |                 |                |                   |                |                  |                      |                  |                 |
| RC532B LED19S/940 PSD W8L141 PCV PI5   | 1 x 35/1 x 49 W  | 1.900           | 14             | 136               | 4.000          | 19               | DALI                 | 1.408 x 75 x 136 | 971 820 00      |
| RC532B LED31S/940 PSD W8L141 PCV PI5   | 1 x 35/1 x 49 W  | 3.100           | 22             | 141               | 4.000          | 19               | DALI                 | 1.408 x 75 x 136 | 971 868 00      |
| RC532B LED43S/940 PSD W8L141 PCV PI5   | 1 x 49/80 W/2 x 35 W   | 4.300           | 30,5           | 141               | 4.000          | 19               | DALI                 | 1.408 x 75 x 136 | 971 882 00      |
| <b>Einbauleuchte, opal, mit DALI-regelbarem, elektronischen Betriebsgerät (PSD), mit Steckanschlussklemme (PI5)</b>  |  |                 |                |                   |                |                  |                      |                  |                 |
| RC531B LED19S/940 PSD W8L141 PCV PI5   | 1 x 35 W   | 1.900           | 17,8           | 107               | 4.000          | 22               | DALI                 | 1.432 x 75 x 136 | 971 745 00      |
| RC531B LED31S/940 PSD W8L141 PCV PI5   | 1 x 49 W   | 3.100           | 29             | 107               | 4.000          | 22               | DALI                 | 1.432 x 75 x 136 | 971 783 00      |
| <b>Lichtband-Einbauleuchte, opal, mit DALI-regelbarem, elektronischen Betriebsgerät (PSD), mit Steckanschlussklemme (PI5)</b>                                      |  |                 |                |                   |                |                  |                      |                  |                 |
| RC533B LED19S/940 PSD W8L141 PCV PI5   | 1 x 35 W   | 1.900           | 17,8           | 107               | 4.000          | 22               | DALI                 | 1.408 x 75 x 136 | 971 943 00      |
| RC533B LED31S/940 PSD W8L141 PCV PI5   | 1 x 49 W   | 3.100           | 29             | 107               | 4.000          | 22               | DALI                 | 1.408 x 75 x 136 | 971 974 00      |
| <b>Einbauleuchte, asymmetrisch strahlend, satiniert, mit DALI-regelbarem, elektronischen Betriebsgerät (PSD), mit Steckanschlussklemme (PI5)</b>                   |  |                 |                |                   |                |                  |                      |                  |                 |
| RC534B LED43S/940 PSD W8L141 PCV PI5   | 1 x 35/1 x 49 W  | 4.300           | 32,5           | 132               | 4.000          | -                | DALI                 | 1.432 x 75 x 136 | 972 001 00      |
| RC534B LED50S/940 PSD W8L141 PCV PI5   | 1 x 49 W   | 5.000           | 38,5           | 130               | 4.000          | -                | DALI                 | 1.432 x 75 x 136 | 972 018 00      |
| <b>Lichtband-Einbauleuchte, asymmetrisch strahlend, satiniert, mit DALI-regelbarem, elektronischen Betriebsgerät (PSD), mit Steckanschlussklemme (PI5)</b>         |  |                 |                |                   |                |                  |                      |                  |                 |
| RC535B LED43S/940 PSD W8L141 PCV PI5   | 1 x 35/1 x 49 W  | 4.300           | 32,5           | 132               | 4.000          | -                | DALI                 | 1.408 x 75 x 136 | 972 025 00      |
| RC535B LED50S/940 PSD W8L141 PCV PI5   | 1 x 49 W   | 5.000           | 38,5           | 130               | 4.000          | -                | DALI                 | 1.408 x 75 x 136 | 972 032 00      |
| <b>Zubehör</b>   |  |                 |                |                   |                |                  |                      |                  |                 |
| RC530Z EP WH   | Kopfstücke für Lichtbandleuchten (Set mit 2 Stück), Weiß RAL9003; für RC532B, RC533B, RC535B |                 |                |                   |                |                  |                      |                  | 874 806 00      |
| ZZS400 OCR OPTICAL COVER REMOVER   | Lanyard mit Saugnapf zum Öffnen der Optik  |                 |                |                   |                |                  |                      |                  | 984 695 99      |

### Optional auf Anfrage:

- Alle TrueLine Einbauleuchten auch mit einer Länge von 1.130 mm, Lichtfarbe/830 (3.000 K)
- Interact Pro Ready für funkvernetztes, automatisiertes Licht (SRD U4) - ausgewählte Versionen siehe Seite 17.

## CoreLine Panel

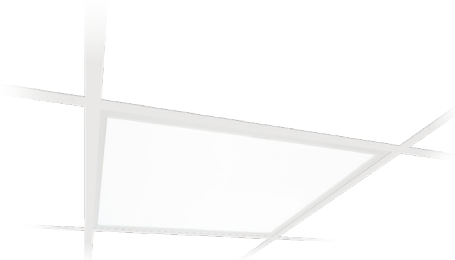

|                 |                 |                 |
|-----------------|-----------------|-----------------|
| <b>3.000 K</b>  | <b>3.500 K</b>  | <b>4.000 K</b>  |
|                 |                 |                 |
| <b>2.900 lm</b> | <b>3.400 lm</b> | <b>4.000 lm</b> |
| <b>3.100 lm</b> | <b>3.600 lm</b> | <b>4.300 lm</b> |
| <b>3.100 lm</b> | <b>3.600 lm</b> | <b>4.300 lm</b> |

|                 |                 |                 |
|-----------------|-----------------|-----------------|
| <b>6.500 K</b>  |                 |                 |
|                 |                 |                 |
| <b>3.100 lm</b> | <b>3.600 lm</b> | <b>4.300 lm</b> |

Nutzlebensdauer<sup>5</sup>  
50.000 h (L90)  
100.000 h (L75)

5 Jahre  
Garantie

### Produktbeschreibung

- Flache quadratische Einlegeleuchte für Deckensysteme mit sichtbaren Tragprofilen, Modul 600 und 625
- All-in-Ausführung 9-in-1: MultiColour 3-in-1 und MultiLumen 3-in-1 für mehr Flexibilität, universell einsetzbar
- 3 Lichtfarben (3.000 K, 3.500 K, 4.000 K) und 3 Leuchtenlichtströme in einer Leuchte
- Mit umlaufendem Aluminiumrahmen, weiß lackiert (ähnlich RAL 9003)
- Hocheffizient: bis zu 126 lm/W
- Mit BAP-tauglicher Mikroprismenoptik (OC), konform EN12464-1: L65 ≤ 3.000 cd/m<sup>2</sup> und UGR<sub>R</sub> 19
- Mit schaltbarem (PSU) und DALI-regelbarem (PSD) Betriebsgerät, beide flimmerfrei
- Mit QuickConnector für sehr schnelle Montage, zur Weiterverdrahtung geeignet

### Vorteile

- Flächiges, angenehmes und komfortables Licht
- Sehr flexibel: 1 Leuchte mit 9 Lichtoptionen
- Lichtfarbe und Lichtstrom vor Ort einfach einstellbar: immer die passende Leuchte dabei
- Bis zu 66 % Energieeinsparung gegenüber herkömmlichen Leuchten
- Optionales Zubehör für Deckeneinbau, -anbau und Pendelmontage

### Anwendungen

- Büroräume, Flure, Nebenräume, Empfangs- und Besprechungsbereiche, Verkaufsräume, Hotels, Gesundheitswesen, Altenheime

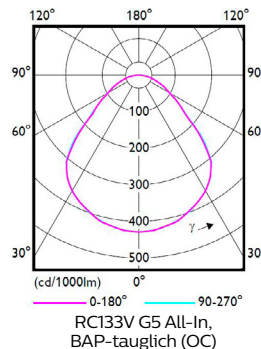

RC132V G5/RC133V G5 All-In Montageanleitung mit Abmessungen und Gewichten

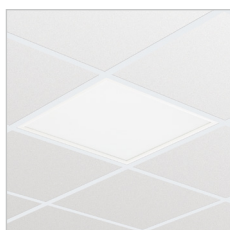

Einfache Einlegemontage in Deckensysteme mit sichtbaren Tragprofilen



CoreLine Panel OC mit breitstrahlender, BAP-tauglicher Mikroprismenoptik. Konform EN12464-1: L65 < 3.000 cd/m<sup>2</sup> und UGR<sub>R</sub> 19



Mit dem Lichtfarb-Schalter lassen sich einfach drei Lichtfarben einstellen.

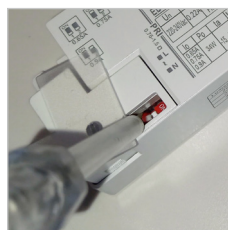

Der integrierte Lumen-Schalter (2 DipSwitches) ermöglicht die einfache Auswahl zwischen drei Leuchtenlichtströmen

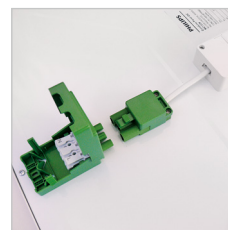

Der vorverdrahtete QuickConnector, zur Weiterverdrahtung geeignet, ermöglicht eine besonders einfache und schnelle Montage. Erst Kabel ohne Leuchte anschließen, dann Buchse und Stecker einfach zusammenklicken - fertig.

## Technische Daten

| Produktbezeichnung  | Ersatz für T5/T8 <sup>1</sup> | lm <sup>2</sup>   | W <sup>3</sup>                                     | lm/W <sup>4</sup>                         | K <sup>6</sup>                | UGR <sub>R</sub> | L x B x H mm        | Bestell-Nr. EOC |
|---|-------------------------------|---|--|---|-------------------------------|------------------|---------------------|-----------------|
| <div style="display: flex; justify-content: space-between; align-items: center;"> <span>RC133V G5 All-in: <span style="border: 1px solid black; padding: 2px;">IP20</span> <span style="border: 1px solid black; padding: 2px;">IK02</span></span> <span>RC132V G5 All-in: <span style="border: 1px solid black; padding: 2px;">IP20</span></span> <span>deckenseitig: <span style="border: 1px solid black; padding: 2px;">IP44</span></span> <span>raumseitig: <span style="border: 1px solid black; padding: 2px;">IK03</span></span> <span></span> <span></span> <span></span> </div> |                               |   |  |   |                               |                  |                     |                 |
| <b>Einlegeleuchte, All-in, MultiColour/MultiLumen 9-in-1, quadratisch, Modul 625, BAP-tauglich, mit schaltbarem Betriebsgerät (PSU), UGR<sub>R</sub> 19 (OC), integrierte Minischalter für 3-fach-Lichtfarb- und 3-fach-Leuchtenlichtstromauswahl</b>   |                               |   |  |   |                               |                  |                     |                 |
| RC133V G5 29_36_43S/830_40 PSU W62L62 OC  | <b>NEU</b> 4 x 14 /18 W       | 3.000 K: 2.900/3.400/4.000<br>3.500 K: 3.100/3.600/4.300<br><b>4.000 K*: 3.100/3.600*/4.300</b> | 24,5/28,5/34,5<br>24,5/28,5/34,5<br>24,5/28,5/34,5 | 118/120/116<br>127/126/125<br>127/126/125 | 3.000 / 3.500 / <b>4.000*</b> | 19               | 620 x 620 x 35/61** | 501 805 00      |
| <b>Einlegeleuchte, All-in, MultiColour/MultiLumen 9-in-1, quadratisch, Modul 625, BAP-tauglich, mit DALI-regelbarem Betriebsgerät (PSD), UGR<sub>R</sub> 19 (OC), integrierte Minischalter für 3-fach-Lichtfarb- und 3-fach-Leuchtenlichtstromauswahl</b>   |                               |   |  |   |                               |                  |                     |                 |
| RC133V G5 29_36_43S/830_40 PSD W62L62 OC  | <b>NEU</b> 4 x 14 /18 W       | 3.000 K: 2.900/3.400/4.000<br>3.500 K: 3.100/3.600/4.300<br><b>4.000 K*: 3.100/3.600*/4.300</b> | 24,5/28,5/34,5<br>24,5/28,5/34,5<br>24,5/28,5/34,5 | 118/120/116<br>127/126/125<br>127/126/125 | 3.000 / 3.500 / <b>4.000*</b> | 19               | 620 x 620 x 35/66** | 501 812 00      |
| <b>Einlegeleuchte, All-in, MultiColour/MultiLumen 9-in-1, quadratisch, Modul 600, BAP-tauglich, mit schaltbarem Betriebsgerät (PSU), UGR<sub>R</sub> 19 (OC), integrierte Minischalter für 3-fach-Lichtfarb- und 3-fach-Leuchtenlichtstromauswahl</b>   |                               |   |  |   |                               |                  |                     |                 |
| RC132V G5 29_36_43S/830_40 PSU W60L60 OC  | <b>NEU</b> 4 x 14 /18 W       | 3.000 K: 2.900/3.400/4.000<br>3.500 K: 3.100/3.600/4.300<br><b>4.000 K*: 3.100/3.600*/4.300</b> | 24,5/28,5/34,5<br>24,5/28,5/34,5<br>24,5/28,5/34,5 | 118/120/116<br>127/126/125<br>127/126/125 | 3.000 / 3.500 / <b>4.000*</b> | 19               | 595 x 595 x 37/63** | 501 768 00      |
| <b>Einlegeleuchte, All-in, MultiLumen 3-in-1, quadratisch, Modul 625, BAP-tauglich, mit schaltbarem Betriebsgerät (PSU), UGR<sub>R</sub> 19 (OC), integrierter Minischalter für 3-fach-Leuchtenlichtstromauswahl</b>  |                               |   |  |   |                               |                  |                     |                 |
| RC133V G5 31_36_43S/865 PSU W62L62 OC   | 4 x 14 /18 W                  | 3.100/3.600/ <b>4.300*</b>  | 24,5/28,5/34,5                                     | 125/126/125                               | 6.500                         | 19               | 620 x 620 x 37/63** | 950 344 00      |

\* Fabrikseinstellungen

\*\* Betriebsgerät neben/auf der Leuchte



## CoreLine Panel



Nutzlebensdauer<sup>5</sup>  
50.000 h (L90)  
100.000 h (L80/L75)

5 Jahre  
Garantie

interact  
ready.



Einfache Einlegemontage  
in Deckensysteme mit  
sichtbaren Tragprofilen



CoreLine Panel OC mit breit-  
strahlender, BAP-tauglicher  
Mikroprismenoptik. Konform  
EN12464-1: L65 < 3.000 cd/  
m<sup>2</sup> und UGR<sub>R</sub> 19



Mit Steckanschlussklemme,  
zur Weiterverdrahtung  
geeignet

### Produktbeschreibung

- Fläche quadratische und Langfeldleuchte (nur Modul 600) für Deckensysteme mit sichtbaren Tragprofilen
- Mit umlaufendem Aluminiumrahmen, weiß lackiert (ähnlich RAL 9003)
- Hocheffizient: bis zu 126 lm/W
- Zwei Ausführungen: OC – BAP-tauglich konform EN12464-1: L65 ≤ 3.000 cd/m<sup>2</sup> und UGR<sub>R</sub> 19 und NOC – opal: UGR<sub>R</sub> 22
- Mit schaltbarem (PSU), DALI-regelbarem (PSD), gleichspannungs- und notlichtgeeignetem DALI-regelbarem (PSED) oder funkvernetztem, regelbarem InteractPro Ready Betriebsgerät (WIA) – flimmerfrei
- Mit Steckanschlussklemme für schnelle Montage, zur Weiterverdrahtung geeignet

### Vorteile

- Flächiges, angenehmes und komfortables Licht
- Bis zu 66 % Energieeinsparung gegenüber herkömmlichen Leuchten
- BAP-taugliches CoreLine Panel OC: mit optimierter, breitstrahlender Lichtverteilung für Büros
- Optionales Zubehör für Deckeneinbau, -anbau und Pendelmontage

### Anwendungen

- Büroräume, Flure, Nebenräume, Empfangs- und Besprechungs-bereiche, Verkaufsräume, Showrooms, Hotels, Gesundheitswesen, Altenheime

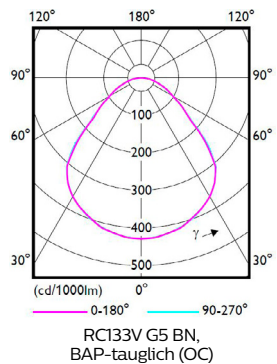
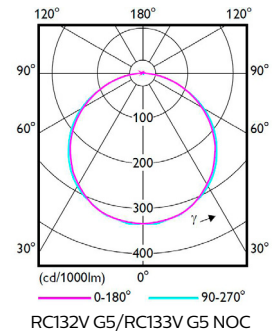

RC132V G5/RC133V G5  
Montageanleitung mit  
Abmessungen und  
Gewichten, inklusive  
Zubehör (PSU, PSD, WIA)



RC132V G5/RC133V G5  
Montageanleitung mit  
Abmessungen und  
Gewichten, inklusive  
Zubehör (PSED)



RC133V G5 BN  
Montageanleitung mit  
Abmessungen und  
Gewichten (PSU, PSD)

## Technische Daten

RC133V G5 BN, WIA:  IP20  IK02  RC133V G5 PSED, RC132V G5:  IP20 deckenseitig:  IP44 raumseitig  IK03

| Produktbezeichnung   | Ersatz für T5/T8 <sup>1</sup> | lm <sup>2</sup> | W <sup>3</sup> | lm/W <sup>4</sup> | K <sup>6</sup> | UGR <sub>R</sub> | Dimmbar <sup>8</sup> | L x B x H mm        | Bestell-Nr. EOC |
|--|-------------------------------|-----------------|----------------|-------------------|----------------|------------------|----------------------|---------------------|-----------------|
| <b>Einlegeleuchte, quadratisch, Modul 625, opal, mit schaltbarem Betriebsgerät (PSU), UGR<sub>R</sub> 22 (NOC)</b>   |                               |                 |                |                   |                |                  |                      |                     |                 |
| RC133V G5 36S/840 PSU W62L62 NOC BN <b>NEU   TOPSELLER</b>   | 4 x 14/18W                    | 3.600           | 28,5           | 126               | 4.000          | 22               | -                    | 620 x 620 x 34/60*  | 501 867 00      |
| <b>Einlegeleuchte, quadratisch, Modul 600, opal, mit schaltbarem Betriebsgerät (PSU), UGR<sub>R</sub> 22 (NOC)</b>   |                               |                 |                |                   |                |                  |                      |                     |                 |
| RC132V G5 36S/840 PSU W60L60 NOC   | 4 x 14/18W                    | 3.600           | 28,5           | 126               | 4.000          | 22               | -                    | 595 x 595 x 36/62*  | 950 009 00      |
| <b>Einlegeleuchte, quadratisch, Modul 625, BAP-tauglich, mit schaltbarem (PSU) oder regelbarem DALI-Betriebsgerät (PSD), UGR<sub>R</sub> 19 (OC)</b>                         |                               |                 |                |                   |                |                  |                      |                     |                 |
| RC133V G5 36S/840 PSU W62L62 OC BN <b>NEU   TOPSELLER</b>  | 4 x 14/18 W                   | 3.600           | 28,5           | 126               | 4.000          | 19               | -                    | 620 x 620 x 35/61*  | 501 898 00      |
| RC133V G5 36S/840 PSD W62L62 OC BN <b>NEU</b>  |                               | 3.600           | 28,5           | 126               | 4.000          | 19               | DALI                 | 620 x 620 x 35/66*  | 501 942 00      |
| <b>Einlegeleuchte, quadratisch, Modul 625, BAP-tauglich, mit regelbarem DALI-Betriebsgerät, geeignet für Gleichspannungs-Notlichtbetrieb (PSED), UGR<sub>R</sub> 19 (OC)</b> |                               |                 |                |                   |                |                  |                      |                     |                 |
| RC133V G5 34S/830 PSED W62L62 OC   |                               | 3.400           | 30             | 113               | 3.000          | 19               | DALI                 | 620 x 620 x 73      | 013 773 00      |
| RC133V G5 36S/840 PSED W62L62 OC   | 4 x 14/18 W                   | 3.600           | 30             | 120               | 4.000          | 19               | DALI                 | 620 x 620 x 73      | 013 766 00      |
| RC132V G5 43S/865 PSED W60L62 OC   |                               | 4.300           | 37             | 116               | 6.500          | 19               | DALI                 | 620 x 620 x 73      | 013 995 00      |
| <b>Einlegeleuchte, quadratisch, Modul 600, BAP-tauglich, mit schaltbarem (PSU) oder regelbarem DALI-Betriebsgerät (PSD), UGR<sub>R</sub> 19 (OC)</b>                         |                               |                 |                |                   |                |                  |                      |                     |                 |
| RC132V G5 36S/840 PSU W60L60 OC  |                               | 3.600           | 28,5           | 126               | 4.000          | 19               | -                    | 595 x 595 x 37/63*  | 950 054 00      |
| RC132V G5 34S/830 PSD W60L60 OC  | 4 x 14/18 W                   | 3.400           | 28,5           | 120               | 3.000          | 19               | DALI                 | 595 x 595 x 37/68*  | 950 085 00      |
| RC132V G5 36S/840 PSD W60L60 OC  |                               | 3.600           | 28,5           | 126               | 4.000          | 19               | DALI                 | 595 x 595 x 37/68*  | 950 092 00      |
| <b>Einlegeleuchte, Langfeld, Modul 600, BAP-tauglich, mit schaltbarem (PSU) oder regelbarem DALI-Betriebsgerät (PSD), UGR<sub>R</sub> 19 (OC)</b>                            |                               |                 |                |                   |                |                  |                      |                     |                 |
| RC132V G5 36S/840 PSU W30L120 OC   | 1 x 28/36/54 W                | 3.600           | 28,5           | 126               | 4.000          | 19               | -                    | 1195 x 295 x 37/63* | 950 078 00      |
| RC132V G5 34S/830 PSD W30L120 OC   |                               | 3.400           | 28,5           | 120               | 3.000          | 19               | DALI                 | 1195 x 295 x 37/68* | 950 122 00      |
| RC132V G5 36S/840 PSD W30L120 OC   |                               | 3.600           | 28,5           | 126               | 4.000          | 19               | DALI                 | 1195 x 295 x 37/68* | 950 139 00      |

<sup>5</sup> Betriebsgerät neben/auf der Leuchte

interact  
ready.



## CoreLine Panel

### Technische Daten

| Produktbezeichnung   | RC133V G5 WIA: | lm <sup>2</sup> | W <sup>3</sup> | lm/W <sup>4</sup> | K <sup>6</sup> | UGR <sub>r</sub> | Dimmbar <sup>8</sup> | L x B x H mm | Bestell-Nr. EOC  |            |
|--|----------------|-----------------|----------------|-------------------|----------------|------------------|----------------------|--------------|------------------|------------|
| Einlegeleuchte, quadratisch, Modul 625; Interact Pro Ready, BAP-tauglich, dimmbar, Bluetooth und ZigBee-funkvernetzt (WIA); UGR <sub>r</sub> 19 (OC) |                |                 |                |                   |                |                  |                      |              |                  |            |
| RC133V G5 34S/830 WIA W62L62 OC  | <b>NEU</b>     | 4 x 14/18 W     | 3.400          | 28,5              | 120            | 3.000            | 19                   | Ja           | 620 x 620 x 70   | 501 973 00 |
| RC133V G5 36S/840 WIA W62L62 OC  | <b>NEU</b>     |                 | 3.600          | 28,5              | 126            | 4.000            | 19                   | Ja           | 620 x 620 x 70   | 501 980 00 |
| Einlegeleuchte, quadratisch, Modul 600; Interact Pro Ready, BAP-tauglich, dimmbar, Bluetooth und ZigBee-funkvernetzt (WIA); UGR <sub>r</sub> 19 (OC) |                |                 |                |                   |                |                  |                      |              |                  |            |
| RC132V G5 34S/830 WIA W60L60 OC  |                | 4 x 14/18 W     | 3.400          | 28,5              | 120            | 3.000            | 19                   | Ja           | 595 x 595 x 70   | 953 666 00 |
| RC132V G5 36S/840 WIA W60L60 OC  |                |                 | 3.600          | 28,5              | 126            | 4.000            | 19                   | Ja           | 595 x 595 x 70   | 953 673 00 |
| Einlegeleuchte, Langfeld, Modul 600; Interact Pro Ready, BAP-tauglich, dimmbar, Bluetooth und ZigBee-funkvernetzt (WIA); UGR <sub>r</sub> 19 (OC)    |                |                 |                |                   |                |                  |                      |              |                  |            |
| RC132V G5 36S/840 WIA W30L120 OC   |                | 1 x 28/36/54 W  | 3.600          | 28,5              | 126            | 4.000            | 19                   | Ja           | 1.195 x 295 x 70 | 953 710 00 |

## CoreLine Panel Zubehör



**Einbaumontage**  
Alle CoreLine Panel G5 können mit optionalen Einbauleuchten einfach und schnell in gesägte Decken eingebaut werden.



**Anbaumontage**  
Alle CoreLine Panel G5 können mit einem optionalen Anbaurahmen aus weiß lackiertem Aluminium (ähnlich RAL 9003), der schnell und einfach zusammengesteckt wird, auch an vielen Decken befestigt werden. Die dadurch entstandene Anbauleuchte hat eine Höhe von 76 mm.



**Pendelmontage**  
Alle CoreLine Panel G5 können mit einem optionalen Abhängeset auch als direktstrahlende Pendelleuchten eingesetzt werden. Werkzeuglos, stufenlos höhenverstellbar.

RC132Z G5 SMB-PLC

| Deckenausschnitt | A (mm) | B (mm) |
|------------------|--------|--------|
| W62L62           | 580    | 580    |
| W60L60           | 580    | 580    |
| W30L120          | 1.180  | 280    |

RC133Z G5 SMB W62L62  
RC132Z G5 SMB W30L120  
RC132Z G5 SMB W60L60

RC132Z G5 SME-3 WH  
RC132Z G5 SME-4 WH

### Technische Daten

| Produktbezeichnung  | Beschreibung  | Bestell-Nr. EOC |
|---|---|-----------------|
| Einbauleuchten für gesägte Decken – VPE 4 Stück, pro Leuchte werden 4 Klemmen benötigt  |   |                 |
| RC132Z G5 SMB-PLC   | Einbauleuchten  | 954 038 99      |
| Anbaurahmen aus Aluminium, weiß lackiert (ähnlich RAL 9016)   |   |                 |
| RC133Z G5 SMB W62L62  | <b>NEU</b> Anbaurahmen für alle W62L62 Versionen  | 953 987 99      |
| RC132Z G5 SMB W60L60  | <b>NEU</b> Anbaurahmen für alle W60L60 Versionen  | 953 970 99      |
| RC132Z G5 SMB W30L120   | <b>NEU</b> Anbaurahmen für alle W30L120 Versionen   | 953 994 99      |
| Triangel-Seilabhängung mit Deckenbaldachin inkl. Anschlusskabel; werkzeuglose, stufenlose Höhenverstellung; max. Abhängelänge: 1,50 m |   |                 |
| RC132Z G5 SME-3 WH  | Triangel-Seil-Abhängeset für schaltbare (PSU) oder Interact Pro Ready (WIA) CoreLine Panel G5 | 954 076 99      |
| RC132Z G5 SME-4 WH  | Triangel-Seil-Abhängeset für dimmbare (PSD oder PSED) CoreLine Panel G5                       | 954 083 99      |



## Ledinaire Panel



### Produktbeschreibung

- Fläche, gleichmäßig leuchtende LED-Einlegeleuchte mit umlaufendem Aluminiumrahmen, weiß lackiert (ähnlich RAL 9003)
- Quadratische Ausführung für Deckensysteme mit sichtbaren Tragprofilen im Modul 625
- All-in-Ausführung: MultiColour 3-in-1 - mit integrierten Lichtfarb-Wahlschalter für 3 Lichtfarben in einer Leuchte für mehr Flexibilität
- Sehr effizient: 100 lm/W
- Mit mikroprismatischer Optik OC (Office Compliant = BAP-tauglich)
- Konform EN12464-1: L65 < 3.000 cd/m<sup>2</sup> und UGR<sub>R</sub> 19
- Mit schaltbarem (PSU) oder DALI-regelbarem (PSD) elektronischem Betriebsgerät
- Mit Steckanschlussklemme, zur Weiterverdrahtung geeignet

3.000 K    3.500 K    4.000 K

Nutzlebensdauer<sup>5</sup>  
50.000 h (L80)

3 Jahre  
Garantie

### Vorteile

- Komfortables, gleichmäßiges Licht – BAP-tauglich für Büroanwendungen
- Bis zu 61% Energieeinsparung gegenüber herkömmlichen Leuchten

### Anwendungen

- Büroräume, Empfangs- und Besprechungsbereiche, Verkaufsräume, Flure, Nebenräume, Hotels, Altenheime



Montageanleitung mit Abmessungen und Gewichten (All-in)



Einfache Einlegemontage in Deckensysteme mit sichtbaren Tragprofilen im Modul 625 mm



Mit Steckanschlussklemme, zur Weiterverdrahtung geeignet



Ledinaire Panel OC mit BAP-tauglicher Mikroprismenoptik. Konform EN12464-1: L65 < 3.000 cd/m<sup>2</sup> und UGR<sub>R</sub> 19



All-in-Ausführung: Mit dem Lichtfarb-Wahlschalter lassen sich einfach und schnell drei Lichtfarben einstellen



Montageanleitung mit Abmessungen und Gewichten (RC066B BN)

## Technische Daten

| Produktbezeichnung  | Ersatz für T5/T8 <sup>1</sup>  | lm <sup>2</sup> | W <sup>3</sup> | lm/W <sup>4</sup> | K <sup>6</sup>                  | UGR <sub>R</sub> | Dimmbar <sup>2</sup> | L x B x H mm        | Bestell-Nr. EOC |
|---|--|-----------------|----------------|-------------------|---------------------------------|------------------|----------------------|---------------------|-----------------|
| <div style="text-align: right;"> </div>   |  |                 |                |                   |                                 |                  |                      |                     |                 |
| <b>Einlegeleuchte, All-in, MultiColour 3-in-1, BAP-tauglich, quadratisch, Modul 625, mit schaltbarem (PSU), elektronischem Betriebsgerät, UGR<sub>R</sub> 19 (OC)</b> |  |                 |                |                   |                                 |                  |                      |                     |                 |
| RC066B 34S/830_835_840 PSU W62L62 OC <b>NEU</b>   | 4 x 14/18 W  | 3.400           | 34             | 100               | 3.000 / 3.500 / <b>4.000 K*</b> | 19               | -                    | 620 x 620 x 35/61** | 501 669 99      |
| * Fabrikseinstellung  |  |                 |                |                   |                                 |                  |                      |                     |                 |
| <b>Einlegeleuchte, BAP-tauglich, quadratisch, Modul 625, mit schaltbarem (PSU) oder DALI-regelbarem (PSD), elektronischem Betriebsgerät, UGR<sub>R</sub> 19 (OC)</b>  |  |                 |                |                   |                                 |                  |                      |                     |                 |
| RC066B LED34S/840 PSU W62L62 OC BN <b>NEU</b>   | 4 x 14/18 W  | 3.400           | 34             | 100               | 4.000                           | 19               | -                    | 620 x 620 x 35/61** | 501 287 99      |
| RC066B LED34S/840 PSD W62L62 OC BN <b>NEU</b>   |  | 3.400           | 34             | 100               | 3.000                           | 19               | DALI                 | 620 x 620 x 35/66** | 501 294 99      |
| <b>Zubehör</b>  |  |                 |                |                   |                                 |                  |                      |                     |                 |
| RC007Z SMB-PLC  | Einbauklemmen für gesägte Decken – VPE 4 Stück, pro Leuchte werden 4 Klemmen benötigt.                                   |                 |                |                   |                                 |                  |                      |                     | 347 165 99      |
| RC133Z G5 SMB W62L62  | Decken-Anbaurahmen aus der CoreLine-Familie; Aluminium, weiß lackiert, für RC066B, W62L62 Version PSU und PSD einsetzbar |                 |                |                   |                                 |                  |                      |                     | 953 987 99      |

\*\* Betriebsgerät neben/auf der Leuchte



# Pendel- und Anbauleuchten

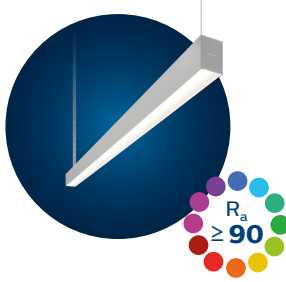

## TrueLine Pendel- und Anbauleuchte Elegant, schlank und höchst effizient

- Leuchtenfamilie (55 mm schlank) aus natureloxiertem oder weiß lackiertem Aluminium
- Mit Farbwiedergabe  $R_a \geq 90$  für exzellente Lichtqualität und Komfort
- BAP-taugliche, opale und asymmetrische Optiken
- Bis zu 141 lm/W
- Einzelleuchten und Lichtbandleuchten sowie doppelhängige Leuchten
- Optional mit integrierter, vernetzter Lichtregelung Interact Pro
- 5 Jahre Garantie

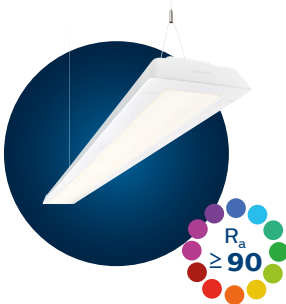

## FlexBlend Pendel- und Anbauleuchte Effizientes Licht – brilliant und komfortabel

- Leuchtenfamilie mit Einzel- und Lichtbandleuchten
- BAP-taugliche und opale Optiken
- Bis zu 140 lm/W
- Farbwiedergabe  $R_a \geq 90$  für exzellente Lichtqualität
- Gehäusefarben: weiß, silbergrau und schwarz
- Optional mit integrierter, vernetzter Lichtregelung Interact Pro
- 5 Jahre Garantie





## FastSet Anbauleuchte

### Kompakter IP44-Allrounder – schnell installiert

- Leuchte in drei Längen für vielseitige Montagearten
- Auch für Anwendungen, die eine erhöhte Schutzart erfordern
- Opal-prismatische Abdeckung mit leichtem Indirektanteil
- Bis zu 120 lm/W
- Auch als Lichtbandleuchte (mit integrierter Durchgangsverdrahtung) einsetzbar
- 5 Jahre Garantie



## CoreLine Anbauleuchte

### Funktionales Licht – MultiLumen und schnell montiert

- Kompakte Leuchte für viele Anwendungsgebiete
- All-in-Ausführung: MultiLumen 3-in-1 – Drei Lichtströme in jeder Leuchte, flexibel für jede Anwendung
- Microprismenoptik für komfortables Licht in Büroräumen (BAP-tauglich) und in Nebenräumen
- Bis zu 142 lm/W
- Einfache und schnelle Montage mit QuickConnector
- 5 Jahre Garantie



## Ledinaire Anbauleuchte

### Günstiges, funktionales BAP-taugliches Licht

- BAP-taugliche Optik für Büroanwendungen
- Opale Optik für gleichmäßiges Licht
- Einfache Montage
- 100 lm/W
- 3 Jahre Garantie

BETTER

GOOD



## TrueLine Pendelleuchte



### Produktbeschreibung

- Sehr schlanke direkt- (indirekt) strahlende LED-Pendelleuchten
- Mit Farbwiedergabe  $R_a \geq 90$  für exzellente Lichtqualität und Komfort
- Höchsteffizient: bis zu 138 lm/W
- Satinierte BAP-taugliche, opale und asymmetrische Optiken
- Leuchtgehäuse aus Aluminium, natureloxiert oder weiß lackiert (ähnlich RAL 9003)
- Zwei Leuchtenlängen: 1.130 und 1.410 mm
- Einzel- oder Lichtbandleuchten
- Mit regelbarem DALI-Betriebsgerät (flimmerfrei und gleichspannungsgerecht)
- Optional mit integrierter, vernetzter automatischer Lichtregelung Interact Pro (bewegungsaktivierte und tageslichtabhängige Lichtregelung und -schaltung)

### Vorteile

- Sehr schlanke Lichtlinien – mit durchlaufender Optik bei Lichtbändern
- Bis zu 65% Energieeinsparung gegenüber herkömmlichen Leuchten
- BAP-taugliche, satinierte Optik für komfortables Licht, konform EN12464-1
- Leistungsstarke BAP-taugliche Versionen: bis zu 7.700 lm

### Anwendungen

- Büro- und Besprechungsräume, Eingangsbereiche, Flure, Verkaufsräume, Unterrichtsräume

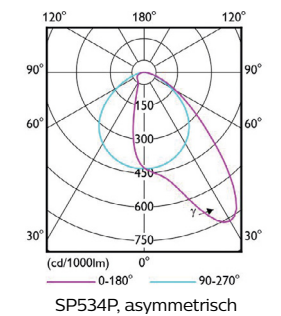
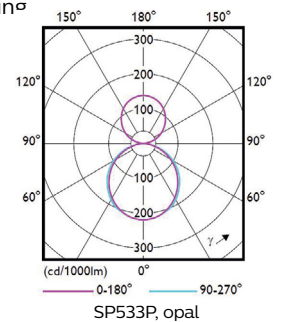
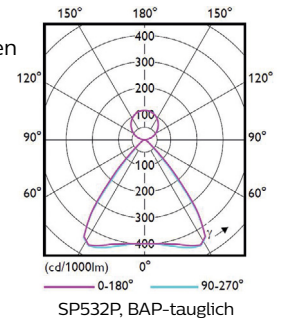

Nutzlebensdauer<sup>5</sup>  
50.000 h (L90)  
100.000 h (L80)



5 Jahre  
Garantie

interact  
ready.



Optional auch in weiß lackiert (ähnlich RAL 9003) und opaler Optik



Optional mit integrierter Lichtregelung Interact Pro



Lichtbandleuchten mit optisch durchlaufendem Licht



Montageanleitung mit Abmessungen und Gewichten

## Technische Daten

| Produktbezeichnung  | Ersatz für T5/T8 <sup>1</sup> | lm <sup>2</sup> | W <sup>3</sup> | lm/W <sup>4</sup> | K <sup>6</sup> | UGR <sub>R</sub> | Dimmbar <sup>8</sup> | L x B x H mm    | Bestell-Nr. EOC |
|---|-------------------------------|-----------------|----------------|-------------------|----------------|------------------|----------------------|-----------------|-----------------|
| <b>Pendelleuchte, direkt-indirekt strahlend (70%-30%), BAP-taugliche Optik, satiniert, mit regelbarem DALI-Betriebsgerät (PSD), Länge 1,13 m, Gehäuse: Aluminium natureloxiert</b>  |                               |                 |                |                   |                |                  |                      |                 |                 |
| SP532P LED21S/940 PSD PI5 SM2 L1130 ALU   | 1 x 28 W                      | 2.100           | 16,4           | 132               | 4.000          | 16               | DALI                 | 1.130 x 55 x 88 | 972 391 00      |
| SP532P LED36S/940 PSD PI5 SM2 L1130 ALU   | 2 x 28/1 x 54 W               | 3.600           | 26,5           | 136               | 4.000          | 16               | DALI                 | 1.130 x 55 x 88 | 972 506 00      |
| SP532P LED49S/940 PSD PI5 SM2 L1130 ALU   | 4.900                         | 36,5            | 136            | 4.000             | 16             | DALI             | 1.130 x 55 x 88      | 972 599 00      |                 |
| SP532P LED58S/940 PSD PI5 SM2 L1130 ALU   | 2 x 54 W                      | 5.800           | 44             | 131               | 4.000          | 16               | DALI                 | 1.130 x 55 x 88 | 972 605 00      |
| <b>Pendelleuchte, direkt-indirekt strahlend (65%-35%), BAP-taugliche Optik, satiniert, mit regelbarem DALI-Betriebsgerät (PSD), Länge 1,41 m, Gehäuse: Aluminium natureloxiert</b>  |                               |                 |                |                   |                |                  |                      |                 |                 |
| SP532P LED29S/940 PSD PI5 SM2 L1410 ALU   | 1 x 35 W                      | 2.900           | 21             | 138               | 4.000          | 16               | DALI                 | 1.409 x 55 x 88 | 972 452 00      |
| SP532P LED47S/940 PSD PI5 SM2 L1410 ALU   | 1 x 58/49 W                   | 4.700           | 34             | 138               | 4.000          | 16               | DALI                 | 1.409 x 55 x 88 | 972 544 00      |
| SP532P LED66S/940 PSD PI5 SM2 L1410 ALU   | 1 x 80 W                      | 6.600           | 48             | 138               | 4.000          | 16               | DALI                 | 1.409 x 55 x 88 | 972 612 00      |
| SP532P LED77S/940 PSD PI5 SM2 L1410 ALU   | 2 x 58/49 W                   | 7.700           | 57             | 135               | 4.000          | 16               | DALI                 | 1.409 x 55 x 88 | 972 650 00      |
| <b>Pendelleuchte, direkt-indirekt strahlend (60%-40%), opale Optik, mit regelbarem DALI-Betriebsgerät (PSD), Länge 1,41 m, Gehäuse: Aluminium natureloxiert</b>   |                               |                 |                |                   |                |                  |                      |                 |                 |
| SP533P LED33S/940 PSD PI5 SM2 L1410 ALU   | 1 x 35/1 x 49 W               | 3.300           | 28             | 118               | 4.000          | 22               | DALI                 | 1.409 x 55 x 88 | 972 698 00      |
| SP533P LED54S/940 PSD PI5 SM2 L1410 ALU   | 1 x 49-80/2 x 35 W            | 5.400           | 46,5           | 116               | 4.000          | 22               | DALI                 | 1.409 x 55 x 88 | 972 711 00      |
| <b>Pendelleuchte, direkt strahlend, asymmetrische Optik, satiniert, mit regelbarem DALI-Betriebsgerät (PSD), Länge 1,41 m, Gehäuse: Aluminium natureloxiert</b>   |                               |                 |                |                   |                |                  |                      |                 |                 |
| SP534P LED50S/940 PSD PI5 SM2 L1410 ALU   | 1 x 49 W                      | 5.000           | 38,5           | 130               | 4.000          | -                | DALI                 | 1.409 x 55 x 88 | 972 766 00      |
| <b>Pendelleuchte, direkt-indirekt strahlend (65%-35%), BAP-taugliche Optik, satiniert, mit regelbarem DALI-Betriebsgerät (PSD), Lichtband-Eingangsleuchte (LE1), Lichtband-Folgeleuchte (LF1) oder Lichtband-Folgeleuchte mit elektrischem Einspeisekabel (LF2), Gehäuse: Aluminium natureloxiert</b> |                               |                 |                |                   |                |                  |                      |                 |                 |
| SP532P LED29S/940 PSD LE1 PI5SM2L1410ALU  |                               | 2.900           | 21             | 138               | 4.000          | 16               | DALI                 | 1.408 x 55 x 88 | 972 407 00      |
| SP532P LED29S/940 PSD LF1 PI5SM2L1410ALU  | 1 x 35 W                      | 2.900           | 21             | 138               | 4.000          | 16               | DALI                 | 1.406 x 55 x 88 | 972 414 00      |
| SP532P LED29S/940 PSD LF2 PI5 SM2L1410AL  |                               | 2.900           | 21             | 138               | 4.000          | 16               | DALI                 | 1.406 x 55 x 88 | 972 421 00      |
| SP532P LED47S/940 PSD LE1 PI5 SM2L1410AL  |                               | 4.700           | 34             | 138               | 4.000          | 16               | DALI                 | 1.408 x 55 x 88 | 972 520 00      |
| SP532P LED47S/940 PSD LF1 PI5 SM2L1410AL  | 1 x 58 W/1 x 49 W             | 4.700           | 34             | 138               | 4.000          | 16               | DALI                 | 1.406 x 55 x 88 | 972 537 00      |
| <b>Pendelleuchte, direkt-indirekt strahlend (65%-35%), BAP-taugliche Optik, satiniert, mit regelbarem DALI-Betriebsgerät (PSD), Länge 1,41 m, Gehäuse: Aluminium weiß lackiert</b>  |                               |                 |                |                   |                |                  |                      |                 |                 |
| SP532P LED29S/940 PSD PI5 SM2 L1410 WH  | 1 x 35 W                      | 2.900           | 21             | 138               | 4.000          | 16               | DALI                 | 1.409 x 55 x 88 | 972 469 00      |
| SP532P LED47S/940 PSD PI5 SM2 L1410 WH  | 1 x 58 W/1 x 49 W             | 4.700           | 34             | 138               | 4.000          | 16               | DALI                 | 1.409 x 55 x 88 | 972 568 00      |
| SP532P LED66S/940 PSD PI5 SM2 L1410 WH  | 1 x 80 W                      | 6.600           | 48             | 138               | 4.000          | 16               | DALI                 | 1.409 x 55 x 88 | 972 629 00      |

**Hinweis:** Lieferung mit Einzel-Seilabhängung (SM2) mit Deckenbaldachin, elektr. Anschlussklemmen und deckenseitig einer Edelstahl-Hülse, inkl. elektr. Anschlusskabel



## TrueLine Anbauleuchte

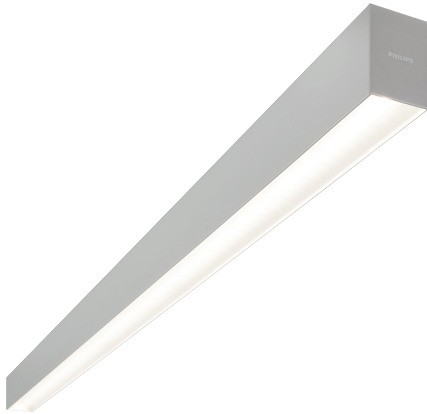

Nutzlebensdauer<sup>5</sup>  
50.000 h (L90)  
100.000 h (L80)



5 Jahre  
Garantie



### Produktbeschreibung

- Sehr schlanke LED-Anbauleuchten (55 mm)
- Mit Farbwiedergabe  $R_a \geq 90$  für exzellente Lichtqualität und Komfort
- Höchsteffizient: bis zu 141 lm/W
- Satinierte BAP-taugliche, opale und asymmetrische Optiken
- Leuchtgehäuse aus Aluminium, natureloxiert oder weiß lackiert (ähnlich RAL 9003)
- Zwei Leuchtenlängen: 1.130 und 1.410 mm
- Einzel- oder Lichtbandleuchten
- Mit regelbarem DALI-Betriebsgerät (flimmerfrei und gleichspannungsgesiegt)
- Optional mit integrierter, vernetzter automatischer Lichtregelung Interact Pro (bewegungsaktivierte und tageslichtabhängige Lichtregelung und -schaltung)

### Vorteile

- Sehr schlanke Lichtlinien – mit durchlaufender Optik bei Lichtbändern
- Bis zu 65% Energieeinsparung gegenüber herkömmlichen Leuchten
- BAP-taugliche, satinierte Optik für komfortables Licht, konform EN12464-1
- Leistungsstarke BAP-taugliche Versionen: bis zu 5.000 lm

### Anwendungen

- Büro- und Besprechungsräume, Eingangsbereiche, Flure, Verkaufsräume, Unterrichtsräume

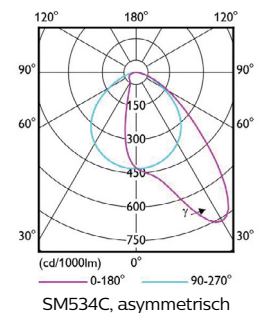
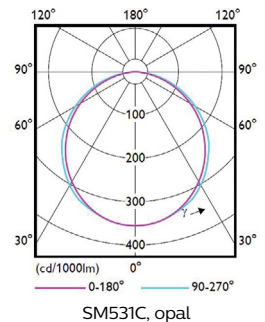
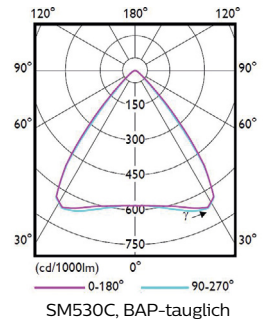

Optional auch in weiß lackiert (ähnlich RAL 9003) und opaler Optik



Optional mit integrierter Lichtregelung Interact Pro (SRD U4)



Lichtbandleuchten mit optisch durchlaufendem Licht



Montageanleitung mit Abmessungen und Gewichten

## Technische Daten



| Produktbezeichnung   | Ersatz für T5/T8 <sup>1</sup>             | lm <sup>2</sup> | W <sup>3</sup> | lm/W <sup>4</sup> | K <sup>6</sup> | UGR <sub>R</sub> | Dimmbar <sup>8</sup> | L x B x H mm    | Bestell-Nr. EOC |
|--|---|-----------------|----------------|-------------------|----------------|------------------|----------------------|-----------------|-----------------|
| <b>Anbauleuchte, BAP-taugliche Optik, satiniert, mit regelbarem DALI-Betriebsgerät (PSD), Länge 1,41 m, Gehäuse: Aluminium natureloxiert</b> |   |                 |                |                   |                |                  |                      |                 |                 |
| SM530C LED19S/940 PSD PI5 L1410 ALU  | 1 x 35 W                                  | 1.900           | 14             | 136               | 4.000          | 19               | DALI                 | 1.409 x 55 x 93 | 972 049 00      |
| SM530C LED31S/940 PSD PI5 L1410 ALU  | 1 x 58/49 W                               | 3.100           | 22             | 141               | 4.000          | 19               | DALI                 | 1.409 x 55 x 93 | 972 063 00      |
| SM530C LED43S/940 PSD PI5 L1410 ALU  | 1 x 58/49 W                               | 4.300           | 30,5           | 141               | 4.000          | 19               | DALI                 | 1.409 x 55 x 93 | 972 155 00      |
| SM530C LED50S/940 PSD PI5 L1410 ALU  | 1/2 x 58/49 W                             | 5.000           | 36             | 139               | 4.000          | 19               | DALI                 | 1.409 x 55 x 93 | 972 186 00      |
| <b>Anbauleuchte, BAP-taugliche Optik, mit regelbarem DALI-Betriebsgerät (PSD), Länge 1,41 m, Gehäuse: Aluminium weiß lackiert</b>            |   |                 |                |                   |                |                  |                      |                 |                 |
| SM530C LED19S/940 PSD PI5 L1410 WH   | 1 x 35 W                                  | 1.900           | 14             | 136               | 4.000          | 19               | DALI                 | 1.409 x 55 x 93 | 972 056 00      |
| SM530C LED31S/940 PSD PI5 L1410 WH   | 1 x 58/49 W                               | 3.100           | 22             | 141               | 4.000          | 19               | DALI                 | 1.409 x 55 x 93 | 972 087 00      |
| SM530C LED43S/940 PSD PI5 L1410 WH   | 1 x 58/49 W                               | 4.300           | 30,5           | 141               | 4.000          | 19               | DALI                 | 1.409 x 55 x 93 | 972 162 00      |
| SM530C LED50S/940 PSD PI5 L1410 WH   | 1/2 x 58/49 W                             | 5.000           | 36             | 139               | 4.000          | 19               | DALI                 | 1.409 x 55 x 93 | 972 193 00      |
| <b>Anbauleuchte, opale Optik, mit regelbarem DALI-Betriebsgerät (PSD), Länge 1,41 m, Gehäuse: Aluminium natureloxiert</b>                    |   |                 |                |                   |                |                  |                      |                 |                 |
| SM531C LED19S/940 PSD PI5 L1410 ALU  | 1 x 35 W                                  | 1.900           | 17,8           | 107               | 4.000          | 25               | DALI                 | 1.409 x 55 x 93 | 972 223 00      |
| SM531C LED19S/930 PSD PI5 L1410 ALU  | 1 x 35 W                                  | 1.900           | 18,6           | 102               | 3.000          | 25               | DALI                 | 1.409 x 55 x 93 | 972 209 00      |
| <b>Anbauleuchte, opale Optik, mit regelbarem DALI-Betriebsgerät (PSD), Länge 1,41 m, Gehäuse: Aluminium weiß lackiert</b>                    |   |                 |                |                   |                |                  |                      |                 |                 |
| SM531C LED19S/940 PSD PI5 L1410 WH   | 1 x 35 W                                  | 1.900           | 17,8           | 107               | 4.000          | 25               | DALI                 | 1.409 x 55 x 93 | 972 230 00      |
| SM531C LED19S/930 PSD PI5 L1410 WH   | 1 x 35 W                                  | 1.900           | 18,6           | 102               | 3.000          | 25               | DALI                 | 1.409 x 55 x 93 | 972 216 00      |
| <b>Anbauleuchte, asymmetrische Optik, mit regelbarem DALI-Betriebsgerät (PSD), Länge 1,41 m, Gehäuse: Aluminium natureloxiert</b>            |   |                 |                |                   |                |                  |                      |                 |                 |
| SM534C LED50S/940 PSD PI5 L1410 ALU  | 1/2 x 58/49 W                             | 5.000           | 38,5           | 130               | 4.000          | -                | DALI                 | 1.409 x 55 x 93 | 972 254 00      |
| <b>Zubehör für Pendel- und Anbauleuchten</b>   |   |                 |                |                   |                |                  |                      |                 |                 |
| ZZS400 OCR OPTICAL COVER REMOVER   | Lanyard mit Saugnapf zum Öffnen der Optik |                 |                |                   |                |                  |                      |                 | 984 695 99      |

### Optional auf Anfrage für Pendel- und Anbauleuchten:

- Leuchtenlänge 1.130 mm (L1130)
- Doppellängige Leuchten (2,25 m und 2,81 m) mit jeweils nur zwei Befestigungspunkten
- Alle Leuchten auch als Lichtbandausführung (LE1 und LF1)
- Warmweiße Lichtfarbe 3.000 K (/930)
- Interact Pro Ready für funkvernetztes, automatisiertes Licht (SRD U4) - ausgewählte Versionen siehe Seite 17.



## FlexBlend Pendelleuchten



### Produktbeschreibung

- Direkt-indirekt strahlende LED-Pendelleuchten
- Farbwiedergabe  $R_a \geq 90$  für exzellente Lichtqualität und Komfort
- Höchsteffizient: bis zu 135 lm/W
- BAP-taugliche Optik PCS: brillante Optik mit höchster Effizienz  
Optional auch: BAP-taugliche MLO-Komfortoptik mit hoher Effizienz und opale Optik O für dekorative Anwendungen
- Leuchtgehäuse aus vorlackiertem Stahlblech, weiß (ähnlich RAL 9003)
- Zwei Leuchtenlängen: 1.200 und 1.470 mm
- Einzelleuchte; optional Lichtbandleuchten mit Kupplungsstücken
- Mit regelbarem DALI-Betriebsgerät (flimmerfrei und gleichspannungsgesiegt)
- Optional mit integrierter, vernetzter automatischer Lichtregelung Interact Pro (bewegungsaktivierte und tageslichtabhängige Lichtregelung und -schaltung)

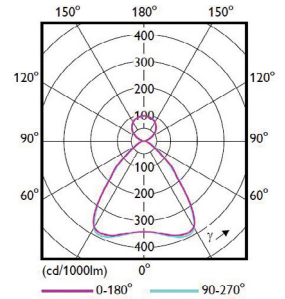

SP342P, PCS, BAP-tauglich

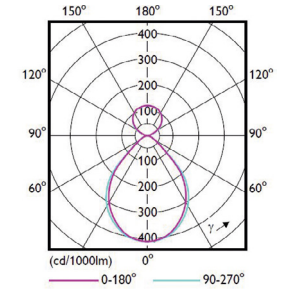

Optional: SP342P, MLO, BAP-tauglich

Nutzlebensdauer<sup>5</sup>  
50.000 h (L90/L85)  
100.000 h (L80/L75)



interact  
ready.

5 Jahre  
Garantie

### Vorteile

- Modernes Design und sehr energiesparend
- 1,47 m-Leuchte auch als Sanierungsleuchte für herkömmliche 1,50 m TL-D 58 W-Leuchten einsetzbar, mit extra horizontaler Montageflexibilität
- BAP-taugliche Optiken für brillantes Licht, konform EN12464-1
- Leistungsstarke BAP-taugliche Versionen: bis zu 7.000 lm

### Anwendungen

- Büro- und Besprechungsräume, Eingangsbereiche, Flure, Verkaufsräume, Unterrichtsräume



Auch in silbergrau (ähnlich RAL 9006) lieferbar



Auch in schwarz (ähnlich RAL 9004) lieferbar

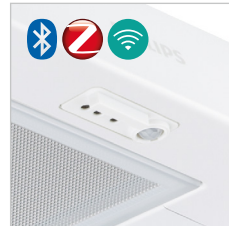

Optional mit integrierter Lichtregelung Interact Pro (SRD U4)



Montageanleitung mit Abmessungen und Gewichten

## Technische Daten

| Produktbezeichnung  | Ersatz für T5/T8 <sup>1</sup> | lm <sup>2</sup> | W <sup>3</sup> | lm/W <sup>4</sup> | K <sup>6</sup> | UGR <sub>r</sub> | Dimmbar <sup>8</sup> | L x B x H mm     | Bestell-Nr. EOC |
|---|-------------------------------|-----------------|----------------|-------------------|----------------|------------------|----------------------|------------------|-----------------|
| <b>Pendelleuchte, direkt-indirekt strahlend, BAP-taugliche Optik, PCS, mit regelbarem DALI-Betriebsgerät (PSD), Länge: 1,20 m, Gehäuse: weiß (WH)</b>       |                               |                 |                |                   |                |                  |                      |                  |                 |
| SP342P 36S/940 PSD PCS SMT L120 WH  | 1 x 54 W                      | 3.600           | 27             | 133               | 4.000          | ≤ 19             | DALI                 | 1.200 x 200 x 73 | 182 806 00      |
| SP342P 48S/940 PSD PCS SMT L120 WH  | 1/2 x 54 W                    | 4.800           | 36             | 133               | 4.000          | ≤ 19             | DALI                 | 1.200 x 200 x 73 | 103 917 00      |
| SP342P 52S/940 PSD PCS SMT L120 WH  | 1/2 x 54 W                    | 5.200           | 40             | 130               | 4.000          | ≤ 19             | DALI                 | 1.200 x 200 x 73 | auf Anfrage     |
| <b>Pendelleuchte, direkt-indirekt strahlend, BAP-taugliche Optik, PCS, mit regelbarem DALI-Betriebsgerät (PSD), Länge: 1,20 m, Gehäuse: silbergrau (SI)</b> |                               |                 |                |                   |                |                  |                      |                  |                 |
| SP342P 48S/940 PSD PCS SMT L120 SI  | 1/2 x 54 W                    | 4.800           | 36             | 133               | 4.000          | ≤ 19             | DALI                 | 1.200 x 200 x 73 | auf Anfrage     |
| SP342P 52S/940 PSD PCS SMT L120 SI  | 1/2 x 54 W                    | 5.200           | 40             | 130               | 4.000          | ≤ 19             | DALI                 | 1.200 x 200 x 73 | auf Anfrage     |
| <b>Pendelleuchte, direkt-indirekt strahlend, BAP-taugliche Optik, PCS, mit regelbarem DALI-Betriebsgerät (PSD), Länge: 1,20 m, Gehäuse: schwarz (BK)</b>    |                               |                 |                |                   |                |                  |                      |                  |                 |
| SP342P 48S/940 PSD PCS SMT L120 BK  | 1/2 x 54 W                    | 4.800           | 36             | 133               | 4.000          | ≤ 19             | DALI                 | 1.200 x 200 x 73 | auf Anfrage     |
| <b>Pendelleuchte, direkt-indirekt strahlend, BAP-taugliche Optik, PCS, mit regelbarem DALI-Betriebsgerät (PSD), Länge: 1,47 m, Gehäuse: weiß (WH)</b>       |                               |                 |                |                   |                |                  |                      |                  |                 |
| SP342P 45S/940 PSD PCS SMT L150 WH  | 1 x 49/58 W                   | 4.500           | 35             | 129               | 4.000          | ≤ 19             | DALI                 | 1.470 x 200 x 73 | 103 658 00      |
| SP342P 60S/940 PSD PCS SMT L150 WH  | 1 x 80 W                      | 6.000           | 46,5           | 129               | 4.000          | ≤ 19             | DALI                 | 1.470 x 200 x 73 | 182 943 00      |
| SP342P 70S/940 PSD PCS SMT L150 WH  | 2 x 49/58 W                   | 7.000           | 52             | 135               | 4.000          | ≤ 19             | DALI                 | 1.470 x 200 x 73 | 182 950 00      |
| <b>Pendelleuchte, direkt-indirekt strahlend, BAP-taugliche Optik, PCS, mit regelbarem DALI-Betriebsgerät (PSD), Länge: 1,47 m, Gehäuse: silbergrau (SI)</b> |                               |                 |                |                   |                |                  |                      |                  |                 |
| SP342P 45S/940 PSD PCS SMT L150 SI  | 1 x 49/58 W                   | 4.500           | 35             | 129               | 4.000          | ≤ 19             | DALI                 | 1.470 x 200 x 73 | 103 665 00      |
| SP342P 60S/940 PSD PCS SMT L150 SI  | 1 x 80 W                      | 6.000           | 46,5           | 129               | 4.000          | ≤ 19             | DALI                 | 1.470 x 200 x 73 | 183 032 00      |
| SP342P 70S/940 PSD PCS SMT L150 SI  | 2 x 49/58 W                   | 7.000           | 52             | 135               | 4.000          | ≤ 19             | DALI                 | 1.470 x 200 x 73 | auf Anfrage     |
| <b>Pendelleuchte, direkt-indirekt strahlend, BAP-taugliche Optik, PCS, mit regelbarem DALI-Betriebsgerät (PSD), Länge: 1,47 m, Gehäuse: schwarz (BK)</b>    |                               |                 |                |                   |                |                  |                      |                  |                 |
| SP342P 45S/940 PSD PCS SMT L150 BK  | 1 x 49/58 W                   | 4.500           | 35             | 129               | 4.000          | ≤ 19             | DALI                 | 1.470 x 200 x 73 | 103 672 00      |

Lieferung mit Triangel-Seilabhängung (SMT), stufenlos, werkzeuglos höhenverstellbar, mit Deckenbaldachin, elektr. Anschlussklemmen und deckenseitig einer Edelstahl-Montagehülse, inkl. elektr. Anschlusskabel, Abhängelänge max. 1,50 m

### Optional auf Anfrage:

- Lichtfarbe /930 – warmweiß 3.000 K, Lichtbandleuchten, Kupplungsstücke und Endstücke; integrierte Lichtregelung Interact Pro Ready für funkvernetztes, automatisiertes Licht (SRD U4) – ausgewählte Versionen siehe Seite 19.



## FlexBlend Anbauleuchten



### Produktbeschreibung

- LED-Anbauleuchten im modernen Design
- Farbwiedergabe  $R_a \geq 90$  für exzellente Lichtqualität und Komfort
- Höchsteffizienz: bis zu 140 lm/W
- BAP-taugliche Optik PCS: brillante Optik mit höchster Effizienz  
Optional auch: BAP-taugliche MLO-Komfortoptik mit hoher Effizienz und opale Optik O für dekorative Anwendungen
- Leuchtgehäuse aus vorlackiertem Stahlblech, weiß (ähnlich RAL 9003)
- Zwei Leuchtenlängen: 1.200 und 1.470 mm
- Einzeleuchte; optional Lichtbandleuchten mit Kupplungsstücken
- Mit regelbarem DALI-Betriebsgerät (flimmerfrei und gleichspannungsgesiegt)
- Optional mit integrierter, vernetzter automatischer Lichtregelung Interact Pro (bewegungsaktivierte und tageslichtabhängige Lichtregelung und -schaltung)

### Vorteile

- Modernes Design und sehr energiesparend
- 1,47 m-Leuchte auch als Sanierungsleuchte für herkömmliche 1,50 m TL-D 58 W-Leuchten einsetzbar, mit extra horizontaler Montageflexibilität
- BAP-taugliche Optiken für brillantes Licht, konform EN12464-1
- Leistungsstarke BAP-taugliche Versionen: bis zu 5.200 lm

### Anwendungen

- Büro- und Besprechungsräume, Eingangsbereiche, Flure, Verkaufsräume, Unterrichtsräume

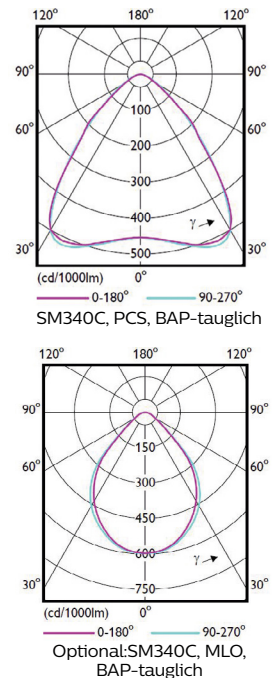

Nutzlebensdauer<sup>F</sup>  
50.000 h (L90/L85)  
100.000 h (L80/L75)



5 Jahre  
Garantie

interact  
ready.



Auch in silbergrau (ähnlich RAL 9006) lieferbar



Auch in schwarz (ähnlich RAL 9004) lieferbar



Optional mit integrierter Lichtregelung Interact Pro (SRD U4)



Montageanleitung mit Abmessungen und Gewichten

## Technische Daten

| Produktbezeichnung  | Ersatz für T5/T8 <sup>1</sup> | lm <sup>2</sup> | W <sup>3</sup> | lm/W <sup>4</sup> | K <sup>6</sup> | UGR <sub>r</sub> | Dimmbar <sup>8</sup> | L x B x H mm     | Bestell-Nr. EOC |
|---|-------------------------------|-----------------|----------------|-------------------|----------------|------------------|----------------------|------------------|-----------------|
| <b>Anbauleuchte, BAP-taugliche Optik, PCS, mit regelbarem DALI-Betriebsgerät (PSD), Länge: 1,20 m, Gehäuse: weiß (WH)</b>       |                               |                 |                |                   |                |                  |                      |                  |                 |
| SM340C 28S/940 PSD PCS L120 WH  | 1 x 28/36 W                   | 2.800           | 20,5           | 137               | 4.000          | 19               | DALI                 | 1.200 x 200 x 73 | 182 288 00      |
| SM340C 36S/940 PSD PCS L120 WH  | 1 x 54 W                      | 3.600           | 26,5           | 136               | 4.000          | 19               | DALI                 | 1.200 x 200 x 73 | 103 955 00      |
| SM340C 42S/940 PSD PCS L120 WH  | 1 x 54 W                      | 4.200           | 32             | 131               | 4.000          | 19               | DALI                 | 1.200 x 200 x 73 | 103 962 00      |
| <b>Anbauleuchte, BAP-taugliche Optik, PCS, mit regelbarem DALI-Betriebsgerät (PSD), Länge: 1,20 m, Gehäuse: silbergrau (SI)</b> |                               |                 |                |                   |                |                  |                      |                  |                 |
| SM340C 28S/940 PSD PCS L120 SI  | 1 x 28/36 W                   | 2.800           | 20,5           | 137               | 4.000          | 19               | DALI                 | 1.200 x 200 x 73 | 182 363 00      |
| SM340C 36S/940 PSD PCS L120 SI  | 1 x 54 W                      | 3.600           | 26,5           | 136               | 4.000          | 19               | DALI                 | 1.200 x 200 x 73 | 182 370 00      |
| <b>Anbauleuchte, BAP-taugliche Optik, PCS, mit regelbarem DALI-Betriebsgerät (PSD), Länge: 1,20 m, Gehäuse: schwarz (BK)</b>    |                               |                 |                |                   |                |                  |                      |                  |                 |
| SM340C 21S/940 PSD PCS L120 BK  | 1 x 28/36 W                   | 2.100           | 16             | 131               | 4.000          | 19               | DALI                 | 1.200 x 200 x 73 | 105 324 00      |
| <b>Anbauleuchte, BAP-taugliche Optik, PCS, mit regelbarem DALI-Betriebsgerät (PSD), Länge: 1,47 m, Gehäuse: weiß (WH)</b>       |                               |                 |                |                   |                |                  |                      |                  |                 |
| SM340C 35S/940 PSD PCS L150 WH  | 1 x 49/58 W                   | 3.500           | 25             | 140               | 4.000          | 19               | DALI                 | 1.470 x 200 x 73 | 103 610 00      |
| SM340C 45S/940 PSD PCS L150 WH  | 1 x 49/58 W                   | 4.500           | 32,5           | 138               | 4.000          | 19               | DALI                 | 1.470 x 200 x 73 | 182 417 00      |
| SM340C 52S/940 PSD PCS L150 WH  | 1/2 x 49/58 W                 | 5.200           | 39             | 133               | 4.000          | 19               | DALI                 | 1.470 x 200 x 73 | 182 424 00      |
| <b>Anbauleuchte, BAP-taugliche Optik, PCS, mit regelbarem DALI-Betriebsgerät (PSD), Länge: 1,47 m, Gehäuse: silbergrau (SI)</b> |                               |                 |                |                   |                |                  |                      |                  |                 |
| SM340C 35S/940 PSD PCS L150 SI  | 1 x 49/58 W                   | 3.500           | 25             | 140               | 4.000          | 19               | DALI                 | 1.470 x 200 x 73 | 103 627 00      |
| SM340C 45S/940 PSD PCS L150 SI  | 1 x 49/58 W                   | 4.500           | 32,5           | 138               | 4.000          | 19               | DALI                 | 1.470 x 200 x 73 | 182 509 00      |
| SM340C 52S/940 PSD PCS L150 SI  | 1/2 x 49/58 W                 | 5.200           | 39             | 133               | 4.000          | 19               | DALI                 | 1.470 x 200 x 73 | 182 516 00      |
| <b>Anbauleuchte, BAP-taugliche Optik, PCS, mit regelbarem DALI-Betriebsgerät (PSD), Länge: 1,47 m, Gehäuse: schwarz (BK)</b>    |                               |                 |                |                   |                |                  |                      |                  |                 |
| SM340C 35S/940 PSD PCS L150 BK  | 1 x 49/58 W                   | 3.500           | 25             | 140               | 4.000          | 19               | DALI                 | 1.470 x 200 x 73 | 103 634 00      |

### Optional auf Anfrage

- Interact Pro Ready für funkvernetztes, automatisiertes Licht (SRD U4) - ausgewählte Versionen siehe Seite 19.



## FastSet Anbauleuchte



Nutzlebensdauer<sup>5</sup>  
50.000 h (L80)

5 Jahre  
Garantie



FastSet Anbauleuchte mit gewölbter opal-prismatischer Abdeckung.



FastSet Anbauleuchten sind auch zur Wandmontage geeignet-horizontale oder vertikal.

Nachfolger ab Herbst 2023 verfügbar.

### Produktbeschreibung

- Kompakte, flächig leuchtende staub- und feuchtigkeitsgeschützte IP44-LED-Anbauleuchte
- Hocheffizient: bis zu 120 lm/W
- Mit gewölbter, opal-prismatischer Abdeckung aus Polycarbonat
- Drei Leuchtenlängen: 602 und 1.160 mm
- Leistungsstark: bis zu 4.800 lm
- Leuchtengehäuse aus Stahlblech, weiß lackiert (ähnlich RAL 9003) und Endkappen aus weißem Polycarbonat
- Mit schaltbarem Betriebsgerät
- Mit Steckanschlussklemme, zur Weiterverdrahtung geeignet
- Mit Durchgangsverdrahtung, 3-phasig

### Vorteile

- Komfortables, breitstrahlendes, gleichmäßiges Licht – mit Deckenaufhellung
- Bis zu 59% Energieeinsparung gegenüber herkömmlichen Leuchten
- Einfache und schnelle Montage an Decken und Wänden; Wandmontage horizontal oder vertikal
- Zur Anwendung als Einzelleuchte oder als Lichtbandleuchte – Kopf an Kopf

### Anwendungen

- Flure, Treppenhäuser, Nebenräume, Archive, kleine Lagerbereiche, Werkstätten

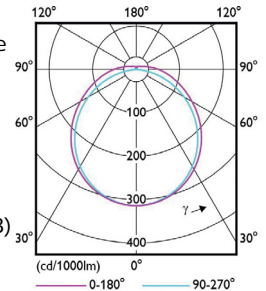

Montageanleitung mit Abmessungen und Gewichten

## Technische Daten

| Produktbezeichnung   | Ersatz für T5/T8 <sup>1</sup> | lm <sup>2</sup> | W <sup>3</sup> | lm/W <sup>4</sup> | K <sup>6</sup> | DV <sup>7</sup> | Dimmbar <sup>8</sup> | L x B x H mm     | Bestell-Nr. EOC |
|--|-------------------------------|-----------------|----------------|-------------------|----------------|-----------------|----------------------|------------------|-----------------|
| <b>schaltbar (PSU), mit 3-phasiger Durchgangsverdrahtung (TW3)</b> |                               |                 |                |                   |                |                 |                      |                  |                 |
| SM150C LED24S/840 PSU TW3 P15 L602                                 | 2 x 18/14 W                   | 2.400           | 20             | 120               | 4.000          | ja              | -                    | 602 x 160 x 61   | 381 233 99      |
| SM150C LED24S/830 PSU TW3 P15 L602                                 | 2 x 18/14 W                   | 2.400           | 20             | 120               | 3.000          | ja              | -                    | 602 x 160 x 61   | 381 240 99      |
| SM150C LED48S/830 PSU TW3 P15 L1160                                | 2 x 36/28 W                   | 4.800           | 45             | 107               | 3.000          | ja              | -                    | 1.160 x 160 x 61 | 381 264 99      |



## CoreLine Anbauleuchte



### Produktbeschreibung

- Kompakte LED-Anbauleuchte
- Hocheffizient: bis zu 142 lm/W
- Zwei Ausführungen: BAP-tauglich konform EN12464-1: L65 3000 cd/m<sup>2</sup> und UGR<sub>r</sub> 19 (OC) und nicht BAP-tauglich (NOC)
- All-in-Ausführung: MultiLumen 3-in-1 für mehr Flexibilität, universell einsetzbar
- MultiLumen 3-in-1: drei Leuchtenlichtströme in einer Leuchte wählbar
- Mit Microprismenoptiken aus Polycarbonat
- Leuchtgehäuse aus weiß lackiertem Stahlblech (ähnlich RAL 9016)
- Mit MultiLumen-Betriebsgerät 3-in-1, schaltbar (PSU) und DALI-regelbar (PSD), beide sind flimmerfrei
- Mit QuickConnector-Steckanschlussklemme, zur Weiterverdrahtung geeignet
- Mit optionalem Abhängeset für Pendelmontage

### Vorteile

- Microprismenoptik für komfortables Licht
- Bis zu 68% Energieeinsparung gegenüber herkömmlichen Leuchten
- Einfache und schnelle Anbaumontage

### Anwendungen

- Büroräume, Flure, Treppenhäuser, Nebenräume, Verkaufsräume und Wartebereiche

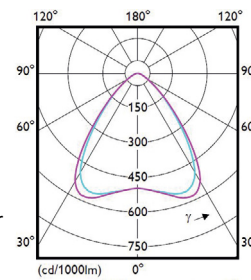

SM136V OC, BAP-tauglich

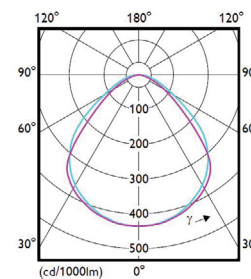

SM136V NOC

Nutzlebensdauer<sup>5</sup>  
50.000 h (L85)  
100.000 h (L70)

5 Jahre  
Garantie

interact  
ready.



CoreLine Anbauleuchte SM136V mit einteiliger Microprismenoptik



Der integrierte Lumen-Schalter (2 DipSwitches) ermöglicht die einfache Auswahl zwischen drei Leuchtenlichtströmen



Einfache Montage und Anschluss mit QuickConnector. Viel Platz für das Kabel.



Montageanleitung mit Abmessungen und Gewichten

## Technische Daten

| Produktbezeichnung   | Ersatz für T5/T8 <sup>1</sup>  | lm <sup>2</sup>    | W <sup>3</sup> | lm/W <sup>4</sup> | K <sup>6</sup> | UGR <sub>r</sub> | D <sup>8</sup> | L x B x H mm     | Bestell-Nr. EOC |
|--|--|--------------------|----------------|-------------------|----------------|------------------|----------------|------------------|-----------------|
| <b>Anbauleuchte, All-in, MultiLumen 3-in-1, BAP-tauglich (OC), mit schaltbarem (PSU) oder DALI-regelbarem (PSD) MultiLumen-Betriebsgerät, Länge: 1.200 mm</b>        |  |                    |                |                   |                |                  |                |                  |                 |
| SM136V 31S_37S_43S/840 PSU W20L120 OC  | 1/2 x 36/28 W  | 3.100/3.700*/4.300 | 22/26/31       | 141/142/139       | 4.000          | 19               | -              | 1.200 x 200 x 69 | 512 320 00      |
| SM136V 28S_34S_40S/830 PSD W20L120 OC  | 1/2 x 36/28 W  | 2.800/3.400*/4.000 | 22/26/31       | 127/131/129       | 3.000          | 19               | DALI           | 1.200 x 200 x 69 | 512 344 00      |
| SM136V 31S_37S_43S/840 PSD W20L120 OC  | 1/2 x 36/28 W  | 3.100/3.700*/4.300 | 22/26/31       | 141/142/139       | 4.000          | 19               | DALI           | 1.200 x 200 x 69 | 512 351 00      |
| <b>Anbauleuchte, All-in, MultiLumen 3-in-1, BAP-tauglich (OC), mit schaltbarem (PSU) oder DALI-regelbarem (PSD) MultiLumen-Betriebsgerät, Länge: 1.430 mm</b>        |  |                    |                |                   |                |                  |                |                  |                 |
| SM136V 31S_37S_43S/840 PSU W20L150 OC  | 1 x 58/49 W  | 3.100/3.700*/4.300 | 22/26/31       | 141/142/139       | 4.000          | 19               | -              | 1.430 x 200 x 69 | 512 382 00      |
| SM136V 28S_34S_40S/830 PSD W20L150 OC  | 1 x 58/49 W  | 2.800/3.400*/4.000 | 22/26/31       | 127/131/129       | 3.000          | 19               | DALI           | 1.430 x 200 x 69 | 512 399 00      |
| SM136V 31S_37S_43S/840 PSD W20L150 OC  | 1 x 58/49 W  | 3.100/3.700*/4.300 | 22/26/31       | 141/142/139       | 4.000          | 19               | DALI           | 1.430 x 200 x 69 | 512 405 00      |
| <b>Anbauleuchte, All-in, MultiLumen 3-in-1, nicht BAP-tauglich (NOC), mit schaltbarem (PSU) oder DALI-regelbarem (PSD) MultiLumen-Betriebsgerät, Länge: 1.200 mm</b> |  |                    |                |                   |                |                  |                |                  |                 |
| SM136V 28S_34S_40S/830 PSU W20L120 NOC   | 1/2 x 36/28 W  | 2.800/3.400*/4.000 | 22/26/31       | 127/131/129       | 3.000          | 25               | -              | 1.200 x 200 x 69 | 512 306 00      |
| SM136V 31S_37S_43S/840 PSU W20L120 NOC   | 1/2 x 36/28 W  | 3.100/3.700*/4.300 | 22/26/31       | 141/142/139       | 4.000          | 25               | -              | 1.200 x 200 x 69 | 512 313 00      |
| SM136V 31S_37S_43S/840 PSD W20L120 NOC   | 1/2 x 36/28 W  | 3.100/3.700*/4.300 | 22/26/31       | 141/142/139       | 4.000          | 25               | DALI           | 1.200 x 200 x 69 | 512 337 00      |
| <b>Anbauleuchte, All-in, MultiLumen 3-in-1, nicht BAP-tauglich (NOC), mit schaltbarem (PSU) MultiLumen-Betriebsgerät, Länge: 1.430 mm</b>                            |  |                    |                |                   |                |                  |                |                  |                 |
| SM136V 28S_34S_40S/830 PSU W20L150 NOC   | 1 x 58/49 W  | 2.800/3.400*/4.000 | 22/26/31       | 127/131/129       | 3.000          | 25               | -              | 1.430 x 200 x 69 | 512 368 00      |
| SM136V 31S_37S_43S/840 PSU W20L150 NOC   | 1 x 58/49 W  | 3.100/3.700*/4.300 | 22/26/31       | 141/142/139       | 4.000          | 25               | -              | 1.430 x 200 x 69 | 512 375 00      |
| <b>Anbauleuchte, Interact Pro Ready, BAP-tauglich (OC), dimmbar, Bluetooth, ZigBee-funkvernetztes (WIA), Länge: 1.200 mm (L120) oder 1.430 mm (L150)</b>             |  |                    |                |                   |                |                  |                |                  |                 |
| SM136V 40S/830 WIA W20L120 OC  | 1/2 x 36/28 W  | 4.000              | 31             | 129               | 3.000          | 19               | ja             | 1.200 x 200 x 69 | 515 062 00      |
| SM136V 43S/840 WIA W20L120 OC  | 1/2 x 36/28 W  | 4.300              | 31             | 139               | 4.000          | 19               | ja             | 1.200 x 200 x 69 | 515 079 00      |
| SM136V 40S/830 WIA W20L150 OC  | 1 x 58/49 W  | 4.000              | 31             | 129               | 3.000          | 19               | ja             | 1.430 x 200 x 69 | 515 086 00      |
| SM136V 43S/840 WIA W20L150 OC  | 1 x 58/49 W  | 4.300              | 31             | 139               | 4.000          | 19               | ja             | 1.430 x 200 x 69 | 515 093 00      |
| <b>Abhängezubehör, Triangel-Seilabhängung mit Deckenbaldachin inkl. Anschlusskabel; werkzeuglose, stufenlose Höhenverstellung; max. Abhängelänge: 1,50 m</b>         |  |                    |                |                   |                |                  |                |                  |                 |
| SM136Z SME-3 WH  | Triangel-Seil-Abhängeset für schaltbare (PSU) oder Interact Pro Ready (WIA) SM136V |                    |                |                   |                |                  |                |                  | 931 619 99      |
| SM136Z SME-4 WH  | Triangel-Seil-Abhängeset für DALI-regelbare (PSD) SM136V                           |                    |                |                   |                |                  |                |                  | 958 128 99      |

<sup>5</sup>Hinweis: Interact Pro Ready für funkvernetztes, automatisiertes Licht (WIA) - ausgewählte Versionen siehe Seite 13.

<sup>6</sup>\* Fabrikseinstellung



## Ledinaire Anbauleuchte



Nutzlebensdauer<sup>5</sup>  
50.000 h (L85)  
100.000 h (L75)

3 Jahre  
Garantie

### Produktbeschreibung

- Kompakte, BAP-taugliche LED-Anbauleuchte
- Sehr effizient: 100 lm/W
- Mit satinierter, BAP-tauglicher Optik konform EN12464-1 (UGR<sub>R</sub> 19; L65 < 3.000 cd/m<sup>2</sup>)
- Leuchtgehäuse Stahlblech, weiß lackiert (ähnlich RAL 9003)
- Mit schaltbarem Betriebsgerät (nicht gleichspannungsgesiegt)
- Mit Steckanschlussklemme

### Vorteile

- Professionelle, robuste Produktqualität mit hoher Zuverlässigkeit
- Komfortables, entblendetes gleichmäßiges Licht
- Bis zu 57% Energieeinsparung gegenüber herkömmlichen Leuchten

### Anwendungen

- Büroräume, Bildschirmarbeitsplätze
- Flure, Treppenhäuser, Nebenräume, Empfangs- und Besprechungsbereiche, Verkaufsräume, Hotels, Altenheime



Ledinaire Anbauleuchte SM060C mit satinierter, BAP-tauglicher Optik



Ledinaire Anbauleuchte SM060C wird einfach und schnell montiert und über eine Steckanschlussklemme elektrisch angeschlossen.



Montageanleitung mit Abmessungen und Gewichten

## Technische Daten

| Produktbezeichnung   | Ersatz für T5/T8 <sup>1</sup> | lm <sup>2</sup> | W <sup>3</sup> | lm/W <sup>4</sup> | K <sup>6</sup> | Dimmbar <sup>8</sup> | L x B x H mm     | Bestell-Nr. EOC |
|--|-------------------------------|-----------------|----------------|-------------------|----------------|----------------------|------------------|-----------------|
| mit BAP-tauglicher Optik (OC), schaltbar (PSU)<br>SM060C LED34S/840 PSU W20L120 OC | 1 x 36-58 W                   | 3.400           | 34             | 100               | 4.000          | -                    | 1.200 x 200 x 53 | 350 394 00      |





# Stehleuchten

## SmartBalance Stehleuchte Gen2

### Design und Effizienz im Einklang – in gerundeter Bauform

- Integriert sich hervorragend in jedes Büro
- Mit Farbwiedergabe  $R_a \geq 90$  für exzellente Lichtqualität und Komfort
- Direkt-indirekt strahlendes Licht zur optimalen Beleuchtung von Einzel- und Doppelarbeitsplätzen
- 12.500, 14.000 und 15.000 lm
- Höchsteffizient: Bis zu 139 lm/W
- Einfache Bedienung: manuell oder manuell und integrierte automatische Lichtregelung ActiLume für weitere Energieeinsparungen und erhöhten Komfort
- Weiß, silbergrau oder schwarz lackiert
- Mit Rechteck- oder U-förmigem Standfuß
- 5 Jahre Garantie



## SmartBalance Stehleuchte Gen2

### Design und Effizienz im Einklang – in eckiger Bauform

- Integriert sich hervorragend in jedes Büro
- Mit Farbwiedergabe  $R_a \geq 90$  für exzellente Lichtqualität und Komfort
- Direkt-indirekt strahlendes Licht zur optimalen Beleuchtung von Einzel- und Doppelarbeitsplätzen
- 12.500, 14.000 und 15.000 lm
- Höchsteffizient: Bis zu 139 lm/W
- Einfache Bedienung: manuell oder manuell und integrierte automatische Lichtregelung ActiLume für weitere Energieeinsparungen und erhöhten Komfort
- Weiß, silbergrau oder schwarz lackiert
- Mit Rechteck- oder U-förmigem Standfuß
- 5 Jahre Garantie



BEST



## SmartBalance Stehleuchte Gen2



Nutzlebensdauer<sup>6</sup>  
50.000 h (L85)  
100.000 h (L75)

5 Jahre  
Garantie



### Produktbeschreibung

- LED-Stehleuchte mit Leuchtenkopf in gerundeter Bauform mit direkt-indirekter Lichtverteilung
- Mit Farbwiedergabe  $R_a \geq 90$  für exzellente Lichtqualität und Komfort
- Höchsteffizient: bis zu 139 lm/W
- Mit brillianter BAP-tauglicher OLC-Microlinsenoptik aus PMMA
- Zwei Ausführungen
  - Mit integrierter automatischer Lichtregelung ActiLume und Taster (bewegungsaktivierte und tageslichtabhängige Lichtregelung und -schaltung, manuell bedienbar über Taster im Gestänge)
  - Mit integriertem Doppel-Taster im Gestänge (manuelle Bedienung, separates Dimmen und Schalten des Direkt- und Indirektlichtes)
- Leuchtgehäuse und Gestänge: Aluminium; Leuchtenfuß aus Stahl
- Weiß (RAL 9003), silbergrau (RAL 9006) oder schwarz (RAL 9004) lackiert
- Mit rechteckigem oder U-förmigem Standfuß
- Mit regelbarem DALI-Betriebsgerät (flimmerfrei)
- Mit Netzanschlusskabel (2,8 m) und Schukostecker oder Schweizer Stecker

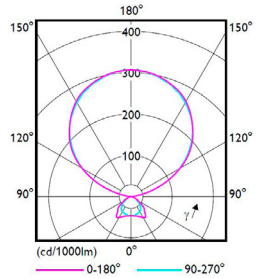

### Vorteile

- Eine Leuchte kann sowohl einen Einzel- als auch einen Doppelarbeitsplatz normkonform beleuchten
- Bis zu 66 % Energieeinsparung gegenüber herkömmlichen Leuchten
- Hervorragende Lichtqualität – sehr gute Farbwiedergabe und bildschirmtaugliche Entblendung: konform EN12464-1 ( $L65 < 3000 \text{ cd/m}^2$  und  $UGR_R 13$ )
- Das elegante Design integriert sich hervorragend in jedes Büro
- Nutzerfreundliche Bedienung: sowohl automatisch als auch manuell

### Anwendungen

- Büro- und Besprechungsräume



Ausführung BSWD – Taster zum separaten Dimmen und Schalten des Direkt- und Indirektlichtes



Ausführung ACL – Taster zum gemeinsamen Dimmen und Schalten des Direkt- und Indirektlichtes



Leuchten mit rechteckigem Standfuß (REC)

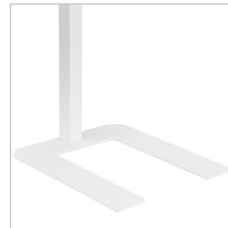

Leuchten mit U-förmigem Standfuß (U)



Montageanleitung mit Abmessungen und Gewichten

## Technische Daten

| Produktbezeichnung   | Ersatz für KLL <sup>1</sup> | lm <sup>2</sup> | W <sup>3</sup> | lm/W <sup>4</sup> | K <sup>6</sup> | UGR <sub>R</sub> | Dimmbar <sup>8</sup> | L x B x H mm      | Bestell-Nr. EOC   |            |
|--|-----------------------------|-----------------|----------------|-------------------|----------------|------------------|----------------------|-------------------|-------------------|------------|
| <b>SmartBalance Stehleuchten mit gerundetem Leuchtenkopf; mit Schukostecker</b>  |                             |                 |                |                   |                |                  |                      |                   |                   |            |
| direkt-indirekt strahlend, mit OLC-Microlinsenoptik, mit Taster zum separaten Dimmen und Schalten des Direkt- und Indirektlichtes (BSWD), mit rechteckigem (REC) oder U-förmigem Standfuß (U); weiß lackiert (WH)  |                             |                 |                |                   |                |                  |                      |                   |                   |            |
| FS485F 125S/930 PSD-T BSWD REC WH  | NEU                         | 12.500          | 97,0           | 129               | 3.000          | 13               | DALI                 | 701 x 250 x 2.000 | 585 003 00        |            |
| FS485F 125S/940 PSD-T BSWD REC WH  | NEU                         | 12.500          | 90,0           | 139               | 4.000          | 13               | DALI                 | 701 x 250 x 2.000 | 011 199 00        |            |
| FS485F 150S/940 PSD-T BSWD REC WH  | NEU                         | bis zu 4 x 55 W | 15.000         | 110,0             | 136            | 4.000            | 13                   | DALI              | 701 x 250 x 2.000 | 585 591 00 |
| FS485F 150S/930 PSD-T BSWD U WH  | NEU                         | 15.000          | 118,0          | 127               | 3.000          | 13               | DALI                 | 701 x 380 x 2.000 | 585 027 00        |            |
| FS485F 150S/940 PSD-T BSWD U WH  | NEU                         | 15.000          | 110,0          | 136               | 4.000          | 13               | DALI                 | 701 x 380 x 2.000 | 585 010 00        |            |
| direkt-indirekt strahlend, mit OLC-Microlinsenoptik, mit integrierter Lichtregelung ActiLume (ACL) und Taster zum manuellen Dimmen und Schalten (Direkt- und Indirektlicht zusammen), mit rechteckigem (REC) oder U-förmigem Standfuß (U); weiß (WH), silbergrau (SI) oder schwarz (BK) lackiert |                             |                 |                |                   |                |                  |                      |                   |                   |            |
| FS485F 125S/940 PSD-T ACL REC WH   | NEU                         | 12.500          | 90,0           | 139               | 4.000          | 13               | DALI                 | 701 x 250 x 2.000 | 585 034 00        |            |
| FS485F 150S/940 PSD-T ACL REC WH   | NEU                         | 15.000          | 110,0          | 136               | 4.000          | 13               | DALI                 | 701 x 250 x 2.000 | 585 041 00        |            |
| FS485F 125S/930 PSD-T ACL U WH   | NEU                         | 12.500          | 97,0           | 129               | 3.000          | 13               | DALI                 | 701 x 380 x 2.000 | 585 690 00        |            |
| FS485F 125S/940 PSD-T ACL U WH   | NEU                         | 12.500          | 90,0           | 139               | 4.000          | 13               | DALI                 | 701 x 380 x 2.000 | 585 683 00        |            |
| FS485F 150S/930 PSD-T ACL U WH   | NEU                         | 15.000          | 118,0          | 127               | 3.000          | 13               | DALI                 | 701 x 380 x 2.000 | 585 089 00        |            |
| FS485F 150S/940 PSD-T ACL U WH   | NEU                         | bis zu 4 x 55 W | 15.000         | 110,0             | 136            | 4.000            | 13                   | DALI              | 701 x 380 x 2.000 | 585 072 00 |
| FS485F 125S/940 PSD-T ACL REC SI   | NEU                         | 12.500          | 90,0           | 139               | 4.000          | 13               | DALI                 | 701 x 250 x 2.000 | 585 782 00        |            |
| FS485F 125S/940 PSD-T ACL U SI   | NEU                         | 12.500          | 90,0           | 139               | 4.000          | 13               | DALI                 | 701 x 380 x 2.000 | 585 096 00        |            |
| FS485F 150S/940 PSD-T ACL U SI   | NEU                         | 15.000          | 110,0          | 136               | 4.000          | 13               | DALI                 | 701 x 380 x 2.000 | 585 102 00        |            |
| FS485F 125S/940 PSD-T ACL U BK   | NEU                         | 12.500          | 90,0           | 139               | 4.000          | 13               | DALI                 | 701 x 380 x 2.000 | 585 119 00        |            |
| FS485F 150S/940 PSD-T ACL U BK   | NEU                         | 15.000          | 110,0          | 136               | 4.000          | 13               | DALI                 | 701 x 380 x 2.000 | 585 126 00        |            |



## SmartBalance Stehleuchte Gen2

### Technische Daten

| Produktbezeichnung   | Ersatz fürKLL <sup>1</sup> | lm <sup>2</sup> | W <sup>3</sup> | lm/W <sup>4</sup> | K <sup>6</sup> | UGR <sub>R</sub> | Dimmbar <sup>5</sup> | L x B x H mm      | Bestell-Nr. EOC |
|--|----------------------------|-----------------|----------------|-------------------|----------------|------------------|----------------------|-------------------|-----------------|
| <b>SmartBalance Stehleuchten mit gerundetem Leuchtenkopf; mit Schweizer Stecker (CCH)</b>  |                            |                 |                |                   |                |                  |                      |                   |                 |
| direkt-indirekt strahlend, mit OLC-Microlinsenoptik, mit Taster zum separaten Dimmen und Schalten des Direkt- und Indirektlichtes (BSWD), mit rechteckigem (REC) oder U-förmigem Standfuß (U); weiß lackiert (WH)  |                            |                 |                |                   |                |                  |                      |                   |                 |
| FS485F 125S/930 PSD-T BSWD REC WH CCH  | <b>NEU</b>                 | 12.500          | 97,0           | 129               | 3.000          | 13               | DALI                 | 701 x 250 x 2.000 | 585 621 00      |
| FS485F 125S/940 PSD-T BSWD REC WH CCH  | <b>NEU</b>                 | 12.500          | 90,0           | 139               | 4.000          | 13               | DALI                 | 701 x 250 x 2.000 | 585 614 00      |
| FS485F 150S/940 PSD-T BSWD U WH CCH  | <b>NEU</b>                 | 15.000          | 90,0           | 139               | 4.000          | 13               | DALI                 | 701 x 380 x 2.000 | 585 584 00      |
| direkt-indirekt strahlend, mit OLC-Microlinsenoptik, mit integrierter Lichtregelung ActiLume (ACL) und Taster zum manuellen Dimmen und Schalten (Direkt- und Indirektlicht zusammen), mit rechteckigem (REC) oder U-förmigem Standfuß (U); weiß (WH), silbergrau (SI) oder schwarz (BK) lackiert |                            |                 |                |                   |                |                  |                      |                   |                 |
| FS485F 125S/940 PSD-T ACL REC WH CCH   | <b>NEU</b>                 | 12.500          | 90,0           | 139               | 4.000          | 13               | DALI                 | 701 x 250 x 2.000 | 585 768 00      |
| FS485F 125S/930 PSD-T ACL U WH CCH   | <b>NEU</b>                 | 12.500          | 97,0           | 129               | 3.000          | 13               | DALI                 | 701 x 250 x 2.000 | 585 065 00      |
| FS485F 125S/940 PSD-T ACL U WH CCH   | <b>NEU</b>                 | 12.500          | 90,0           | 139               | 4.000          | 13               | DALI                 | 701 x 380 x 2.000 | 585 058 00      |
| FS485F 150S/940 PSD-T ACL U WH CCH   | <b>NEU</b>                 | 15.000          | 110,0          | 136               | 4.000          | 13               | DALI                 | 701 x 380 x 2.000 | 585 638 00      |
| FS485F 125S/940 PSD-T ACL REC SI CCH   | <b>NEU</b>                 | 12.500          | 90,0           | 139               | 4.000          | 13               | DALI                 | 701 x 250 x 2.000 | 585 775 00      |
| FS485F 125S/940 PSD-T ACL U SI CCH   | <b>NEU</b>                 | 12.500          | 90,0           | 139               | 4.000          | 13               | DALI                 | 701 x 250 x 2.000 | 585 645 00      |
| FS485F 125S/940 PSD-T ACL U BK CCH   | <b>NEU</b>                 | 12.500          | 90,0           | 139               | 4.000          | 13               | DALI                 | 701 x 380 x 2.000 | 585 669 00      |

#### Optional auf Anfrage:

- SmartBalance Gen2 Stehleuchten auch mit 14.000 lm lieferbar. Weitere Kombinationen sind auf Anfrage standardmäßig erhältlich.



SmartBalance Stehleuchte Gen2 FS485F mit gerundetem Leuchtenkopf, ActiLume (PSD-T ACL) und U-Fuß (U), weiß lackiert (WH)

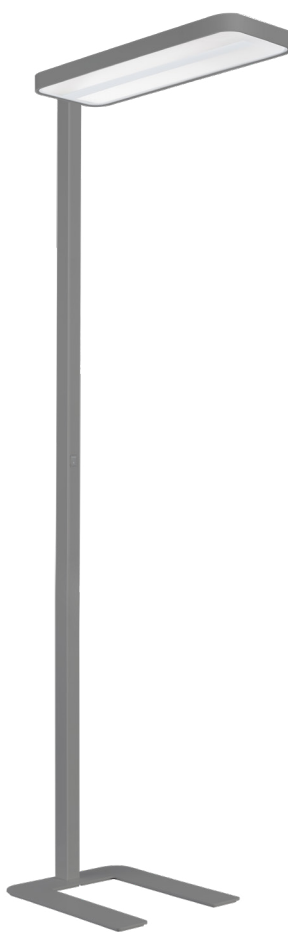

SmartBalance Stehleuchte Gen2 FS485F mit gerundetem Leuchtenkopf, direkt-indirektes Licht getrennt schalt- und dimmbar (PSD-T BSWD) und U-Fuß (U), silbergrau lackiert (SI)

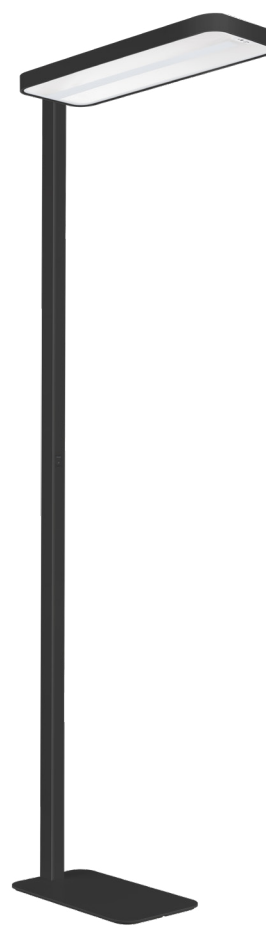

SmartBalance Stehleuchte Gen2 FS485F mit gerundetem Leuchtenkopf, ActiLume (PSD-T ACL) und Rechteck-Fuß (REC), schwarz lackiert (BK)



## SmartBalance Stehleuchte Gen2



### Produktbeschreibung

- LED-Stehleuchte mit **Leuchtenkopf in eckiger Bauform** mit direkt-indirekter Lichtverteilung
- Mit Farbwiedergabe  $R_a \geq 90$  für exzellente Lichtqualität und Komfort
- Höchsteffizient: bis zu 139 lm/W
- Mit brillianter BAP-tauglicher OLC-Microlinsenoptik aus PMMA
- Zwei Ausführungen
  - Mit integrierter automatischer Lichtregelung ActiLume und Taster (bewegungsaktivierte und tageslichtabhängige Lichtregelung und -schaltung, manuell bedienbar über Taster im Gestänge)
  - Mit integriertem Doppel-Taster im Gestänge (manuelle Bedienung, separates Dimmen und Schalten des Direkt- und Indirektlichtes)
- Leuchtgehäuse und Gestänge: Aluminium; Leuchtenfuß aus Stahl
- Weiß (RAL 9003), silbergrau (RAL 9006) oder schwarz (RAL 9004) lackiert
- Mit rechteckigem oder U-förmigem Standfuß
- Mit regelbarem DALI-Betriebsgerät (flimmerfrei)
- Mit Netzanschlusskabel (2,8 m) und Schukostecker oder Schweizer Stecker

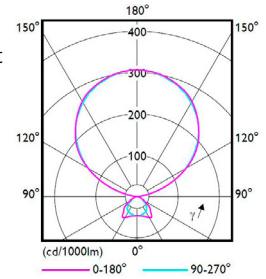

Nutzlebensdauer<sup>5</sup>  
50.000 h (L85)  
100.000 h (L75)

5 Jahre  
Garantie



### Vorteile

- Eine Leuchte kann sowohl einen Einzel- als auch einen Doppelarbeitsplatz normkonform beleuchten
- Bis zu 66 % Energieeinsparung gegenüber herkömmlichen Leuchten
- Hervorragende Lichtqualität – sehr gute Farbwiedergabe und bildschirmtaugliche Entblendung: konform EN12464-1 (L65 < 3000 cd/m<sup>2</sup> und UGR<sub>R</sub> 13)
- Das elegante Design integriert sich hervorragend in jedes Büro
- Nutzerfreundliche Bedienung: sowohl automatisch als auch manuell

### Anwendungen

- Büro- und Besprechungsräume



Ausführung BSWD – Taster zum separaten Dimmen und Schalten des Direkt- und Indirektlichtes



Ausführung ACL – Taster zum gemeinsamen Dimmen und Schalten des Direkt- und Indirektlichtes



Leuchten mit rechteckigem Standfuß (REC)

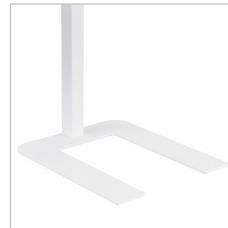

Leuchten mit U-förmigem Standfuß (U)



Montageanleitung mit Abmessungen und Gewichten

## Technische Daten

| Produktbezeichnung   | Ersatz für KLL <sup>1</sup> | lm <sup>2</sup> | W <sup>3</sup> | lm/W <sup>4</sup> | K <sup>6</sup> | UGR <sub>R</sub> | Dimmbar <sup>8</sup> | L x B x H mm | Bestell-Nr. EOC   |            |
|--|-----------------------------|-----------------|----------------|-------------------|----------------|------------------|----------------------|--------------|-------------------|------------|
| <b>SmartBalance Stehleuchten mit eckigem Leuchtenkopf; mit Schukostecker</b>   |                             |                 |                |                   |                |                  |                      |              |                   |            |
| direkt-indirekt strahlend, mit OLC-Microlinsenoptik, mit Taster zum separaten Dimmen und Schalten des Direkt- und Indirektlichtes (BSWD), mit rechteckigem (REC) oder U-förmigem Standfuß (U); weiß lackiert (WH)  |                             |                 |                |                   |                |                  |                      |              |                   |            |
| FS486F 125S/930 PSD-T BSWD REC WH  | <b>NEU</b>                  | bis zu 4 x 55 W | 12.500         | 97,0              | 129            | 3.000            | 13                   | DALI         | 701 x 250 x 2.000 | 585 225 00 |
| FS486F 125S/940 PSD-T BSWD REC WH  | <b>NEU</b>                  |                 | 12.500         | 90,0              | 139            | 4.000            | 13                   | DALI         | 701 x 250 x 2.000 | 585 218 00 |
| FS486F 125S/930 PSD-T BSWD U WH  | <b>NEU</b>                  |                 | 12.500         | 97,0              | 129            | 3.000            | 13                   | DALI         | 701 x 380 x 2.000 | 585 249 00 |
| FS486F 125S/940 PSD-T BSWD U WH  | <b>NEU</b>                  |                 | 12.500         | 90,0              | 139            | 4.000            | 13                   | DALI         | 701 x 380 x 2.000 | 585 232 00 |
| direkt-indirekt strahlend, mit OLC-Microlinsenoptik, mit integrierter Lichtregelung ActiLume (ACL) und Taster zum manuellen Dimmen und Schalten (Direkt- und Indirektlicht zusammen), mit rechteckigem (REC) oder U-förmigem Standfuß (U); weiß (WH), silbergrau (SI) oder schwarz (BK) lackiert |                             |                 |                |                   |                |                  |                      |              |                   |            |
| FS486F 125S/930 PSD-T ACL U WH   | <b>NEU</b>                  | bis zu 4 x 55 W | 12.500         | 97,0              | 129            | 3.000            | 13                   | DALI         | 701 x 380 x 2.000 | 585 713 00 |
| FS486F 125S/940 PSD-T ACL U WH   | <b>NEU</b>                  |                 | 12.500         | 90,0              | 139            | 4.000            | 13                   | DALI         | 701 x 380 x 2.000 | 585 706 00 |
| FS486F 150S/930 PSD-T ACL U WH   | <b>NEU</b>                  |                 | 15.000         | 118,0             | 127            | 3.000            | 13                   | DALI         | 701 x 380 x 2.000 | 585 164 00 |
| FS486F 150S/940 PSD-T ACL U WH   | <b>NEU</b>                  |                 | 15.000         | 110,0             | 136            | 4.000            | 13                   | DALI         | 701 x 380 x 2.000 | 585 157 00 |
| FS486F 125S/940 PSD-T ACL U SI   | <b>NEU</b>                  |                 | 12.500         | 90,0              | 139            | 4.000            | 13                   | DALI         | 701 x 380 x 2.000 | 585 171 00 |
| FS486F 150S/940 PSD-T ACL U SI   | <b>NEU</b>                  |                 | 15.000         | 110,0             | 136            | 4.000            | 13                   | DALI         | 701 x 380 x 2.000 | 585 188 00 |
| FS486F 125S/940 PSD-T ACL U BK   | <b>NEU</b>                  |                 | 12.500         | 90,0              | 139            | 4.000            | 13                   | DALI         | 701 x 380 x 2.000 | 585 195 00 |
| FS486F 150S/940 PSD-T ACL U BK   | <b>NEU</b>                  |                 | 15.000         | 110,0             | 136            | 4.000            | 13                   | DALI         | 701 x 380 x 2.000 | 585 201 00 |



## SmartBalance Stehleuchte Gen2

### Technische Daten

| Produktbezeichnung   | Ersatz für KLL <sup>1</sup> | lm <sup>2</sup> | W <sup>3</sup> | lm/W <sup>4</sup> | K <sup>6</sup> | UGR <sub>R</sub> | Dimmbar <sup>5</sup> | L x B x H mm      | Bestell-Nr. EOC |
|--|-----------------------------|-----------------|----------------|-------------------|----------------|------------------|----------------------|-------------------|-----------------|
| <b>SmartBalance Stehleuchten mit eckigem Leuchtenkopf; mit Schweizer Stecker (CCH)</b>   |                             |                 |                |                   |                |                  |                      |                   |                 |
| direkt-indirekt strahlend, mit OLC-Microlinsenoptik, mit Taster zum separaten Dimmen und Schalten des Direkt- und Indirektlichtes (BSWD), mit rechteckigem (REC) oder U-förmigem Standfuß (U); weiß lackiert (WH)  |                             |                 |                |                   |                |                  |                      |                   |                 |
| FS486F 150S/940 PSD-T BSWD REC WH CCH  | <b>NEU</b> bis zu 4 x 55 W  | 15.000          | 110,0          | 136               | 4.000          | 13               | DALI                 | 701 x 250 x 2.000 | 585 607 00      |
| <b>SmartBalance Stehleuchten mit eckigem Leuchtenkopf; mit integrierter Lichtregelung ActiLume (ACL) und Taster zum manuellen Dimmen und Schalten (Direkt- und Indirektlicht zusammen), mit rechteckigem (REC) oder U-förmigem Standfuß (U); weiß (WH), silbergrau (SI) oder schwarz (BK) lackiert</b> |                             |                 |                |                   |                |                  |                      |                   |                 |
| FS486F 125S/930 PSD-T ACL U WH CCH   | <b>NEU</b>                  | 12.500          | 97,0           | 129               | 3.000          | 13               | DALI                 | 701 x 380 x 2.000 | 585 140 00      |
| FS486F 125S/940 PSD-T ACL U WH CCH   | <b>NEU</b>                  | 12.500          | 90,0           | 139               | 4.000          | 13               | DALI                 | 701 x 380 x 2.000 | 585 133 00      |
| FS486F 150S/940 PSD-T ACL REC WH CCH   | <b>NEU</b> bis zu 4 x 55 W  | 15.000          | 110,0          | 136               | 4.000          | 13               | DALI                 | 701 x 250 x 2.000 | 585 256 00      |
| FS486F 125S/940 PSD-T ACL U SI CCH   | <b>NEU</b>                  | 12.500          | 90,0           | 139               | 4.000          | 13               | DALI                 | 701 x 380 x 2.000 | 585 652 00      |
| FS486F 125S/940 PSD-T ACL U BK CCH   | <b>NEU</b>                  | 12.500          | 90,0           | 139               | 4.000          | 13               | DALI                 | 701 x 380 x 2.000 | 585 676 00      |

#### Optional auf Anfrage:

- SmartBalance Gen2 Stehleuchten auch mit 14.000 lm lieferbar. Weitere Kombinationen sind auf Anfrage standardmäßig erhältlich.



SmartBalance Stehleuchte Gen2 FS486F mit kantig-eckigem Leuchtenkopf, ActiLume (PSD-T ACL) und U-Fuß (U), weiß lackiert (WH)

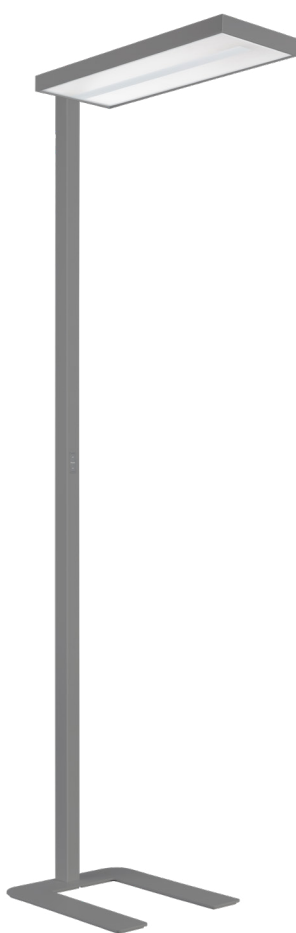

SmartBalance Stehleuchte Gen2 FS486F mit kantig-eckigem Leuchtenkopf, direkt-indirektes Licht getrennt schalt- und dimmbar (PSD-T BSWD) und U-Fuß (U), silbergrau lackiert (SI)

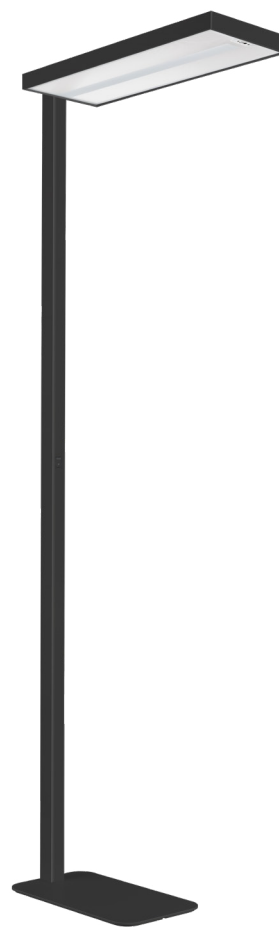

SmartBalance Stehleuchte Gen2 FS486F mit kantig-eckigem Leuchtenkopf, ActiLume (PSD-T ACL) und Rechteck-Fuß (REC), schwarz lackiert (BK)



## CoreLine Wand- und Deckenleuchte

### Vandalismussicheres Licht für den Innen- und Außenbereich

- Runde, vandalismussichere Leuchte mit einem Durchmesser (390 mm) für alle Leistungsstufen
- Leistungsstarke Leuchtenlichtströme bis 3.400 lm für viele Anwendungen
- All-in: MultiColour/MultiLumen 6-in-1 n: 6 Lichtvarianten in 1 Leuchte - einfaches Umschalten ermöglicht 3 Lichtfarben und jeweils 2 Leuchtenlichtströme
- Opale Abdeckung mit Indirektanteil zur Aufhellung von Wand oder Decke
- 100 lm/W
- Einfache und schnelle Montage, mit Weiterverdrahtungsmöglichkeit
- Umfangreiches Zubehör: DecoRinge und DecoRinge mit Halb-Abdeckung
- 5 Jahre Garantie



## CoreLine Wand- und Deckenleuchte

### Vandalismussicheres Licht für den Innen- und Außenbereich

- Runde, vandalismussichere Leuchte mit einem Durchmesser (390 mm) für alle Leistungsstufen
- Leistungsstarke Leuchtenlichtströme bis 3.400 lm für viele Anwendungen
- Opale Abdeckung mit Indirektanteil zur Aufhellung von Wand oder Decke
- Bis zu 113 lm/W
- Einfache und schnelle Montage, mit Weiterverdrahtungsmöglichkeit
- Optional mit unsichtbar integriertem HF-Bewegungsmelder, schaltbar oder dimmbar, erhältlich
- Optional als funkvernetzte Leuchte Interact Pro Ready erhältlich
- Umfangreiches Zubehör: DecoRinge und DecoRinge mit Halb-Abdeckung
- 5 Jahre Garantie



## Ledinaire Wand- und Deckenleuchte IP44 IK03

### Günstiges, flächiges Licht – rundum

- Zwei runde Bauformen mit Durchmesser 285 mm und 345 mm
- Opale Abdeckung, rundum leuchtend für gleichmäßiges Licht
- Einfache Montage, mit Weiterverdrahtungsmöglichkeit
- Bis zu 100 lm/W
- Optional mit unsichtbar integriertem HF-Bewegungsmelder erhältlich
- 3 Jahre Garantie



## Ledinaire Wand- und Deckenleuchte IP65 IK08

### Vandalismussicheres Licht für den Innen- und Außenbereich

- Kompakte runde Leuchte mit Durchmesser 285 mm (1.100 und 1.700 lm)
- Vandalismussichere Ausführung, auch für anspruchsvolle Anwendungen
- Opale Abdeckung für gleichmäßiges Licht
- Einfache Montage, mit Weiterverdrahtungsmöglichkeit
- Bis zu 100 lm/W
- Optional mit unsichtbar integriertem HF-Bewegungsmelder (mit SafetyDim-Funktion)
- 3 Jahre Garantie

BETTER

GOOD



## CoreLine Wand- und Deckenleuchte



### Produktbeschreibung

- Runde, vandalismussichere LED-Wand- und Deckenleuchte mit opaler Abdeckung für die Innen- und Außenbeleuchtung
- All-in-Ausführung: MultiColour/MultiLumen-6-in-1: 6 Lichtvarianten in 1 Leuchte - einfaches Umschalten ermöglicht 3 Lichtfarben und jeweils 2 Leuchtenlichtströme
  - ➔ MultiColour: 3 Lichtfarben in einer Leuchte (2.700 K, 3.000 K und 4.000 K)
  - ➔ MultiLumen: 2 Leuchtenlichtströme in einer Leuchte (1.200 lm / 2.000 lm und 2.000 lm / 3.400 lm)
- Hohe Schutzart IP65 und hohe Schlagfestigkeit IK10
- Eine Baugröße: Durchmesser 390 mm
- Sehr effizient: 100 lm/W
- Gehäuse und Abdeckung aus weißem Polycarbonat – ähnlich RAL 9003
- Mit schaltbaren Betriebsgerät
- Mit Steckanschlussklemme, zur Weiterverdrahtung geeignet
- Zubehör: DecoRinge und DecoRinge mit Halb-Abdeckung der leuchtenden Fläche

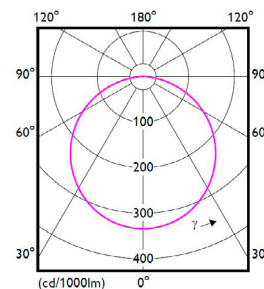

|          |          |         |
|----------|----------|---------|
| 2.700 K  | 3.000 K  | 4.000 K |
|          |          |         |
| 1.200 lm | 2.000 lm |         |
| 2.000 lm | 3.400 lm |         |

### Vorteile

- Vielseitig und robust, vandalismusresistent
- Komfortables, gleichmäßiges Licht mit Wand- und Deckenaufhellung
- Eine Leuchte mit 6 Lichtvarianten: hohe Flexibilität und immer das passende Produkt für viele Anwendungen
- Bis zu 82 % Energieeinsparung gegenüber herkömmlichen Leuchten
- Einfache und schnelle Montage
- Die DecoRinge ermöglichen silbergraue und schwarze Leuchten

### Anwendungen

- Flure, Treppenhäuser, Durchgänge, Hauseingänge, Nebenräume, Außenbeleuchtung

Nutzlebensdauer<sup>5</sup>  
50.000 h (L85)

5 Jahre  
Garantie



CoreLine WL140V kann vielseitig als Wand- oder Deckenleuchte im Innen- und Außenbereich eingesetzt werden.

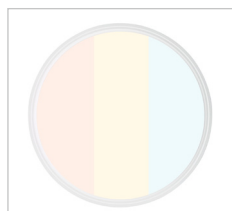

Drei Lichtfarben (2.700-3.000-4.000 K) und jeweils zwei Leuchtenlichtströme sind in einer Leuchte vereint.



Mit zwei Minischaltern wird die Lichtfarbe und der Leuchtenlichtstrom anwendungsbezogen vor Ort einfach eingestellt.

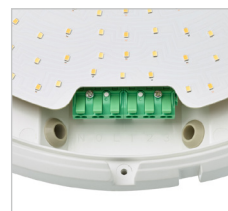

Einfacher elektrischer Steckanschluss. Zur Weiterverdrahtung geeignet.



Montageanleitung mit Abmessungen und Gewichten

## Technische Daten

| Produktbezeichnung  | Ersatz für KLL <sup>1</sup> | lm <sup>2</sup> | W <sup>3</sup> | lm/W <sup>4</sup> | K <sup>6</sup>           | DV <sup>7</sup> | Dimmbar <sup>8</sup> | Ø x H mm | Bestell-Nr. EOC |
|---|-----------------------------|-----------------|----------------|-------------------|--------------------------|-----------------|----------------------|----------|-----------------|
| rund, Ø = 390 mm, All-in, MultiColour/MultiLumen 6-in-1, schaltbar (PSU), Gehäusefarbe weiß (WH), integrierte Minischalter für 3-fach-Lichtfarb- und 2-fach-Leuchtenlichtstromauswahl |                             |                 |                |                   |                          |                 |                      |          |                 |
| WL140V LED12_20S/827_830_840 PSU WH   | 2 x 18 W<br>2 x 26 W        | 1.200<br>2.000* | 12<br>20       | 100               | 2.700<br>3.000<br>4.000* | 3-pol.          | -                    | 390 x 85 | 528 796 99      |
| WL140V LED20_34S/827_830_840 PSU WH   | 2 x 26 W<br>2 x 36 W        | 2.000<br>3.300* | 20<br>33       | 100               | 2.700<br>3.000<br>4.000* | 3-pol.          | -                    | 390 x 85 | 528 802 99      |

\* Fabrikeinstellungen



## CoreLine Wand- und Deckenleuchte



### Produktbeschreibung

- Runde, vandalismussichere LED-Wand- und Deckenleuchte mit opaler Abdeckung für die Innen- und Außenbeleuchtung
- Hohe Schutzart IP65 und hohe Schlagfestigkeit IK10
- Eine Baugröße: Durchmesser 390 mm
- Sehr effizient: bis zu 113 lm/W
- Gehäuse und Abdeckung aus weißem Polycarbonat – ähnlich RAL 9003
- Mit schaltbarem oder regelbarem DALI-Betriebsgerät (PSED ist gleichspannungsgesegnet)
- Interact Pro Ready (WIA) für automatisiertes, funkvernetztes Licht
- Mit Steckanschlussklemme, zur Weiterverdrahtung geeignet
- Optional mit unsichtbar integriertem HF-Bewegungsmelder, schaltbar (PSU MDU) mit zusätzlicher SafetyDim-Funktionalität oder regelbar (PSR MDU) für funkvernetztes Licht für zusätzliche Energieeinsparung, Komfort und Sicherheit.
- Optional mit integriertem 3-Stunden-Notlichtakku (ELB3)
- Zubehör: DecoRinge und DecoRinge mit Halb-Abdeckung der leuchtenden Fläche

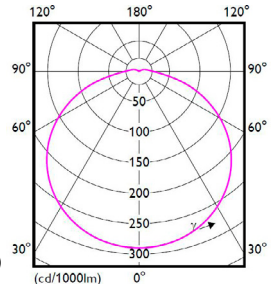

Nutzlebensdauer<sup>5</sup>  
50.000 h (L85)

5 Jahre  
Garantie

interact  
ready.

### Vorteile

- Vielseitig und robust, vandalismusresistent
- Komfortables, gleichmäßiges Licht mit Wand- und Deckenaufhellung
- Bis zu 85 % Energieeinsparung gegenüber herkömmlichen Leuchten
- Einfache und schnelle Montage
- Die DecoRinge ermöglichen silbergraue und schwarze Leuchten

### Anwendungen

- Flure, Treppenhäuser, Durchgänge, Hauseingänge, Nebenräume, Außenbeleuchtung



CoreLine WL140V kann vielseitig als Wand- oder Deckenleuchte im Innen- und Außenbereich eingesetzt werden.



Optional mit integriertem HF-Bewegungsmelder, schaltbar (PSU MSU), regelbar mit Funkvernetzung (PSR MDU) oder Interact Pro Ready (WIA) für automatisiertes, funkvernetztes Licht.



Einfacher elektrischer Steckanschluss. Zur Weiterverdrahtung geeignet.



Montageanleitung mit Abmessungen, Gewichten und Infos zu den Bewegungsmeldern

## Technische Daten



| Produktbezeichnung  | Ersatz für KLL <sup>1</sup> | lm <sup>2</sup> | W <sup>3</sup> | lm/W <sup>4</sup> | K <sup>6</sup> | DV <sup>7</sup> | Dimmbar <sup>8</sup> | Ø x H mm | Bestell-Nr. EOC |
|---|-----------------------------|-----------------|----------------|-------------------|----------------|-----------------|----------------------|----------|-----------------|
| <b>rund, Ø = 390 mm, schaltbar (PSU), Gehäusefarbe weiß (WH)</b>  |                             |                 |                |                   |                |                 |                      |          |                 |
| WL140V LED12S/830 PSU WH  | 2 x 18 W                    | 1.275           | 12             | 106               | 3.000          | 3-pol.          | -                    | 390 x 85 | 528 710 99      |
| WL140V LED12S/840 PSU WH  |                             | 1.350           | 12             | 113               | 4.000          | 3-pol.          | -                    | 390 x 85 | 528 727 99      |
| WL140V LED20S/830 PSU WH  | 2 x 26 W                    | 2.100           | 20             | 105               | 3.000          | 3-pol.          | -                    | 390 x 85 | 528 734 99      |
| WL140V LED20S/840 PSU WH  |                             | 2.200           | 20             | 110               | 4.000          | 3-pol.          | -                    | 390 x 85 | 528 741 99      |
| WL140V LED34S/830 PSU WH  | 2 x 36 W                    | 3.400           | 32             | 106               | 3.000          | 3-pol.          | -                    | 390 x 85 | 528 758 99      |
| WL140V LED34S/840 PSU WH  |                             | 3.550           | 32             | 111               | 4.000          | 3-pol.          | -                    | 390 x 85 | 528 765 99      |
| <b>rund, Ø = 390 mm, DALI-regelbar, gleichspannungsgesegnet (PSED), Gehäusefarbe weiß (WH)</b>  |                             |                 |                |                   |                |                 |                      |          |                 |
| WL140V LED12S/830 PSED WH   | 2 x 18 W                    | 1.200           | 13,2           | 91                | 3.000          | 5-pol.          | -                    | 390 x 85 | 978 488 00      |
| WL140V LED12S/840 PSED WH   |                             | 1.250           | 13,2           | 95                | 4.000          | 5-pol.          | -                    | 390 x 85 | 978 495 00      |
| WL140V LED20S/830 PSED WH   | 2 x 26 W                    | 2.100           | 22             | 95                | 3.000          | 5-pol.          | -                    | 390 x 85 | 978 525 00      |
| WL140V LED20S/840 PSED WH   |                             | 2.200           | 22             | 100               | 4.000          | 5-pol.          | -                    | 390 x 85 | 978 532 00      |
| WL140V LED34S/830 PSED WH   | 2 x 36 W                    | 3.350           | 35,5           | 94                | 3.000          | 5-pol.          | -                    | 390 x 85 | 978 563 00      |
| WL140V LED34S/840 PSED WH   |                             | 3.400           | 35,5           | 96                | 4.000          | 5-pol.          | -                    | 390 x 85 | 978 570 00      |
| <b>rund, Ø = 390 mm, schaltbar (PSU), mit integriertem HF-Bewegungsmelder mit SafetyDim (MDU), Gehäusefarbe weiß (WH)</b>                 |                             |                 |                |                   |                |                 |                      |          |                 |
| WL140V LED20S/830 PSU MDU WH  | 2 x 18 W                    | 1.850           | 19             | 97                | 3.000          | 3-pol.          | -                    | 390 x 85 | 528 772 99      |
| WL140V LED20S/840 PSU MDU WH  |                             | 1.950           | 19             | 103               | 4.000          | 3-pol.          | -                    | 390 x 85 | 528 789 99      |
| <b>rund, Ø = 390 mm, 1-10V-regelbar (PSR), mit integriertem, funkvernetztem HF-Bewegungsmelder (MDU), Gehäusefarbe weiß (WH)</b>          |                             |                 |                |                   |                |                 |                      |          |                 |
| WL140V LED12S/830 PSR MDU WH  | 2 x 18 W                    | 1.200           | 12             | 100               | 3.000          | 5-pol.          | -                    | 390 x 85 | 530 829 99      |
| WL140V LED12S/840 PSR MDU WH  |                             | 1.250           | 12             | 104               | 4.000          | 5-pol.          | -                    | 390 x 85 | 530 836 99      |
| WL140V LED20S/830 PSR MDU WH  | 2 x 26 W                    | 2.100           | 23             | 91                | 3.000          | 5-pol.          | -                    | 390 x 85 | 530 843 99      |
| WL140V LED20S/840 PSR MDU WH  |                             | 2.200           | 23             | 96                | 4.000          | 5-pol.          | -                    | 390 x 85 | 530 850 99      |
| WL140V LED34S/830 PSR MDU WH  | 2 x 36 W                    | 2.950           | 30             | 98                | 3.000          | 5-pol.          | -                    | 390 x 85 | 530 867 99      |
| WL140V LED34S/840 PSR MDU WH  |                             | 3.100           | 30             | 103               | 4.000          | 5-pol.          | -                    | 390 x 85 | 530 874 99      |
| <b>rund, Ø = 390 mm, mit regelbarem DALI-Betriebsgerät, gleichspannungsgesegnet (PSED), mit Notlicht-Akku (3h) Gehäusefarbe weiß (WH)</b> |                             |                 |                |                   |                |                 |                      |          |                 |
| WL140V LED20S/830 PSED ELB3 WH  | 2 x 26 W                    | 2.100           | 25             | 84                | 3.000          | 5-pol.          | -                    | 390 x 85 | 978 686 00      |
| WL140V LED20S/840 PSED ELB3 WH  |                             | 2.200           | 25             | 88                | 4.000          | 5-pol.          | -                    | 390 x 85 | 978 693 00      |
| WL140V LED34S/830 PSED ELB3 WH  | 2 x 36 W                    | 3.350           | 38,5           | 87                | 3.000          | 5-pol.          | -                    | 390 x 85 | 978 723 00      |
| WL140V LED34S/840 PSED ELB3 WH  |                             | 3.400           | 38,5           | 88                | 4.000          | 5-pol.          | -                    | 390 x 85 | 978 730 00      |



## CoreLine Wand- und Deckenleuchte

### Technische Daten

interact ready.



| Produktbezeichnung  | Ersatz für KLL <sup>1</sup> | lm <sup>2</sup> | W <sup>3</sup> | lm/W <sup>4</sup> | K <sup>6</sup> | DV <sup>7</sup> | Dimmbar <sup>8</sup> | Ø x H mm | Bestell-Nr. EOC |
|---|-----------------------------|-----------------|----------------|-------------------|----------------|-----------------|----------------------|----------|-----------------|
| <b>rund, Ø = 390 mm, Interact Pro Ready, dimmbar, Bluetooth und ZigBee-funkvernetzt (WIA); Gehäusefarbe weiß (WH)</b> |                             |                 |                |                   |                |                 |                      |          |                 |
| WL140V LED20S/830 WIA WH  | 2 x 26 W                    | 2.100           | 22             | 95                | 3.000          | 3-pol.          | Ja                   | 390 x 85 | 978 600 00      |
| WL140V LED20S/840 WIA WH  |                             | 2.200           | 22             | 100               | 4.000          | 3-pol.          | Ja                   | 390 x 85 | 978 617 00      |
| WL140V LED34S/830 WIA WH  | 2 x 36 W                    | 3.350           | 35,5           | 94                | 3.000          | 3-pol.          | Ja                   | 390 x 85 | 978 624 00      |
| WL140V LED34S/840 WIA WH  |                             | 3.400           | 35,5           | 96                | 4.000          | 3-pol.          | Ja                   | 390 x 85 | 978 631 00      |

## CoreLine Wand- und Deckenleuchte Zubehör



### DecoRinge

Alle CoreLine Wand- und Deckenleuchten WL140V werden standardmäßig mit einem weißen DecoRing geliefert, der gleichzeitig das Erscheinungsbild der Leuchte in dieser Farbe prägt. Alternativ können als Zubehör und im Austausch DecoRinge aus Polycarbonat in Silbergrau (GR) oder Schwarz (BK) angewendet und so die Leuchte in eine silbergraue oder schwarze Leuchte verändert werden.



### DecoRinge mit Halb-Abdeckung

Alle CoreLine Wand- und Deckenleuchten WL140V werden standardmäßig mit einem weißen DecoRing geliefert, der gleichzeitig das Erscheinungsbild der Leuchte in dieser Farbe prägt. Alternativ können als Zubehör und im Austausch DecoRinge mit Halb-Abdeckung aus Polycarbonat in Weiß (WH), Silbergrau (GR) oder Schwarz (BK) angewendet und so die Leuchte in eine weiße, silbergraue oder schwarze Leuchte verändert werden, bei der der obere Teil der Lichtfläche abgedeckt wird.



**WL140Z Deco Ring GR**  
DecoRing, Silbergrau  
(ähnlich RAL 9006)

**WL140Z Deco Ring BK**  
DecoRing, Schwarz  
(ähnlich RAL 9004)



**WL140Z Half-moon Ring WH**  
DecoRing mit Halb-Abdeckung, Weiß  
(ähnlich RAL 9003)

**WL140Z Half-moon Ring GR**  
DecoRing mit Halb-Abdeckung, Silbergrau  
(ähnlich RAL 9006)

**WL140Z Half-moon Ring BK**  
DecoRing mit Halb-Abdeckung, Schwarz  
(ähnlich RAL 9004)

### Technische Daten



| Produktbezeichnung   | Ersatz für KLL <sup>1</sup>  | lm <sup>2</sup> | W <sup>3</sup> | lm/W <sup>4</sup> | K <sup>6</sup> | DV <sup>7</sup> | Dimmbar <sup>8</sup> | Ø x H mm | Bestell-Nr. EOC |
|--|--|-----------------|----------------|-------------------|----------------|-----------------|----------------------|----------|-----------------|
| <b>Zubehör (Die Zubehör-DecoRinge können nachträglich anstatt des standardmäßig mitgelieferten weißen DecoRings eingesetzt werden)</b> |  |                 |                |                   |                |                 |                      |          |                 |
| WL140Z Deco Ring GR  | DecoRing, silbergrau (ähnlich RAL9006)                                 |                 |                |                   |                |                 |                      |          | 535 633 99      |
| WL140Z Deco Ring BK  | DecoRing, schwarz (ähnlich RAL9004)                                    |                 |                |                   |                |                 |                      |          | 535 626 99      |
| WL140Z Half-moon Ring WH   | DecoRing mit integrierter Halb-Abdeckung, weiß (ähnlich RAL9003)       |                 |                |                   |                |                 |                      |          | 535 640 99      |
| WL140Z Half-moon Ring GR   | DecoRing mit integrierter Halb-Abdeckung, silbergrau (ähnlich RAL9006) |                 |                |                   |                |                 |                      |          | 535 664 99      |
| WL140Z Half-moon Ring BK   | DecoRing mit integrierter Halb-Abdeckung, schwarz (ähnlich RAL9004)    |                 |                |                   |                |                 |                      |          | 535 657 99      |



## Ledinaire Wand- und Deckenleuchte IP44 IK03



### Produktbeschreibung

- Flache, runde LED-Wand- und Deckenleuchte mit opaler, rundum leuchtender Abdeckung und erhöhter Schutzart IP44
- Zwei Baugrößen: Durchmesser 285 mm und 345 mm
- Sehr effizient: bis zu 100 lm/W
- Gehäuse aus weißem Kunststoff, Abdeckung: PMMA
- Mit schaltbarem Betriebsgerät
- Mit Steckanschlussklemme, zur Weiterverdrahtung geeignet
- Optional mit unsichtbar integriertem HF-Bewegungsmelder, schaltbar (PSU MDU) mit zusätzlicher SafetyDim-Funktionalität für zusätzliche Energieeinsparung, Komfort und Sicherheit

### Vorteile

- Professionelle, robuste Produktqualität mit hoher Zuverlässigkeit
- Modernes, unaufdringliches Design
- Komfortables, gleichmäßiges Licht mit Wand- und Deckenaufhellung
- Bis zu 82% Energieeinsparung gegenüber herkömmlichen Leuchten
- Einfache und schnelle Montage

### Anwendungen

- Flure, Treppenhäuser und Nebenräume

Nutzlebensdauer<sup>5</sup>  
50.000 h (L80)

3 Jahre  
Garantie



Leuchten mit Ø=285 mm.  
(1.100 lm)



Leuchten mit Ø=345 mm.  
(1.700 lm)



Ausführung mit 1.700 lm auch  
mit unsichtbar integriertem  
HF-Bewegungsmelder (MDU)

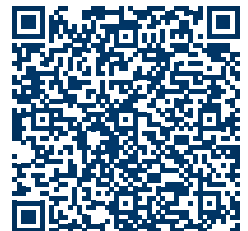

Montageanleitung  
mit Abmessungen und  
Gewichten

## Technische Daten

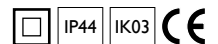

| Produktbezeichnung  | Ersatz für KLL <sup>1</sup> | lm <sup>2</sup> | W <sup>3</sup> | lm/W <sup>4</sup> | K <sup>6</sup> | DV <sup>7</sup> | Dimmbar <sup>8</sup> | Ø x H mm | Bestell-Nr. EOC |
|---|-----------------------------|-----------------|----------------|-------------------|----------------|-----------------|----------------------|----------|-----------------|
| <b>rund, Ø = 285 mm, schaltbar (PSU), Gehäusefarbe weiß (WH)</b>  |                             |                 |                |                   |                |                 |                      |          |                 |
| WLO60V LED11S/830 PSU II WH   |                             | 1.100           | 11             | 100               | 3.000          | 3-pol.          | –                    | 285 x 88 | 960 091 99      |
| WLO60V LED11S/840 PSU II WH   | 2 x 18 W                    | 1.100           | 11             | 100               | 4.000          | 3-pol.          | –                    | 285 x 88 | 960 107 99      |
| <b>rund, Ø = 345 mm, schaltbar (PSU), Gehäusefarbe weiß (WH)</b>  |                             |                 |                |                   |                |                 |                      |          |                 |
| WLO60V LED17S/830 PSU II WH   |                             | 1.700           | 17             | 100               | 3.000          | 3-pol.          | –                    | 345 x 97 | 960 114 99      |
| WLO60V LED17S/840 PSU II WH   | 2 x 26 W                    | 1.700           | 17             | 100               | 4.000          | 3-pol.          | –                    | 345 x 97 | 960 121 99      |
| <b>rund, Ø = 345 mm, schaltbar (PSU), mit integriertem HF-Bewegungsmelder (MDU), Gehäusefarbe weiß (WH)</b> |                             |                 |                |                   |                |                 |                      |          |                 |
| WLO60V LED17S/830 PSU MDU II WH   |                             | 1.700           | 19             | 89                | 3.000          | 3-pol.          | –                    | 345 x 97 | 959 903 99      |
| WLO60V LED17S/840 PSU MDU II WH   | 2 x 26 W                    | 1.700           | 19             | 89                | 4.000          | 3-pol.          | –                    | 345 x 97 | 959 910 99      |



## Ledinaire Wand- und Deckenleuchte IP65 IK08



### Produktbeschreibung

- Flache, runde, vandalismussichere LED-Wand- und Deckenleuchte für die Innen- und Außenbeleuchtung mit opaler, Abdeckung und hoher Schutzart IP65 und hoher Schlagfestigkeit IK08
- Eine Baugröße: Durchmesser 285 mm
- Sehr effizient: bis zu 100 lm/W
- Gehäuse aus weißem Polycarbonat, Abdeckung: Polycarbonat
- Mit schaltbarem Betriebsgerät
- Mit Steckanschlussklemme, zur Weiterverdrahtung geeignet
- Optional mit unsichtbar integriertem HF-Bewegungsmelder, schaltbar (PSU MDU) mit zusätzlicher SafetyDim-Funktionalität für zusätzliche Energieeinsparung, Komfort und Sicherheit.

### Vorteile

- Professionelle, robuste Produktqualität, vandalismusresistent, mit hoher Zuverlässigkeit
- Modernes, unaufdringliches Design
- Komfortables, gleichmäßiges Licht mit Wand- und Deckenaufhellung
- Bis zu 82 % Energieeinsparung gegenüber herkömmlichen Leuchten
- Einfache und schnelle Montage
- Optionaler Bewegungsmelder mit zuschaltbarer SafetyDim-Funktionalität: während der Stand-By-Zeit nach der Nachlaufzeit, dimmt die Leuchte bei eingeschalteter SafetyDim-Funktion automatisch auf 10% oder 25% Nennlichtstrom – zusätzliches Licht für erhöhtes Sicherheitsempfinden

### Anwendungen

- Flure, Treppenhäuser und Nebenräume, Außenbeleuchtung

Nutzlebensdauer<sup>5</sup>  
50.000 h (L80)

3 Jahre  
Garantie



Leuchten-Ø = 285 mm.  
1.100 und 1.700 lm

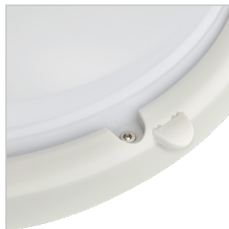

Vandalismussichere  
Verschraubung der  
Abdeckung inklusive  
Designkappen



Einfache Wand- oder  
Deckenmontage. Zur  
Weiterverdrahtung geeignet.



Leuchten mit 1.700 lm auch  
mit unsichtbar integriertem  
HF-Bewegungsmelder mit  
SafetyDim (PSU MDU)



Montageanleitung  
mit Abmessungen und  
Gewichten

### Technische Daten

| Produktbezeichnung  | Ersatz für<br>KLL <sup>1</sup> | lm <sup>2</sup> | W <sup>3</sup> | lm/W <sup>4</sup> | K <sup>6</sup> | DV <sup>7</sup> |  Dimm-<br>bar <sup>8</sup> | Ø x H<br>mm | Bestell-Nr.<br>EOC |
|---|--------------------------------|-----------------|----------------|-------------------|----------------|-----------------|---|-------------|--------------------|
| <b>rund, Ø = 285 mm, schaltbar (PSU), Gehäusefarbe weiß (WH)</b>  |                                |                 |                |                   |                |                 |   |             |                    |
| WL070V LED11S/830 PSU II WH   | 2 x 18 W                       | 1.100           | 11             | 100               | 3.000          | 3-pol.          | -   | 285 x 64    | 522 664 99         |
| WL070V LED11S/840 PSU II WH   |                                | 1.100           | 11             | 100               | 4.000          | 3-pol.          | -   | 285 x 64    | 522 671 99         |
| WL070V LED17S/830 PSU II WH   | 2 x 26 W                       | 1.700           | 17             | 100               | 3.000          | 3-pol.          | -   | 285 x 64    | 522 688 99         |
| WL070V LED17S/840 PSU II WH   |                                | 1.700           | 17             | 100               | 4.000          | 3-pol.          | -   | 285 x 64    | 522 695 99         |
| <b>rund, Ø = 285 mm, schaltbar (PSU), mit integriertem HF-Bewegungsmelder mit SafetyDim (MDU), Gehäusefarbe weiß (WH)</b> |                                |                 |                |                   |                |                 |   |             |                    |
| WL070V LED17S/830 PSU MDU II WH   | 2 x 26 W                       | 1.700           | 19             | 89                | 3.000          | 3-pol.          | -   | 285 x 64    | 522 701 99         |
| WL070V LED17S/840 PSU MDU II WH   |                                | 1.700           | 19             | 89                | 4.000          | 3-pol.          | -   | 285 x 64    | 522 718 99         |



# Lichtleisten



## CoreLine Lichtleiste

### Einfach und schnell zu installieren

- Mittlere Nutzlebensdauer (L85): 50.000 Stunden; (L70): bis zu 100.000 Stunden
- Bis zu 139 Lumen pro Watt
- 1:1- Ersatz für 600 mm/1.200 mm/1.500 mm und 1.800 mm Lichtleisten
- All-in-Ausführung: MultiLumen 3-in-1 - 3 Leuchtenlichtströme in einer Leuchte für mehr Flexibilität
- Einfach zu montieren dank 2-Punkt-Befestigung
- Durchgangsverdrahtung mit lückenlosem Verbinden der Leuchten möglich
- Abhängen möglich
- 5 Jahre Garantie

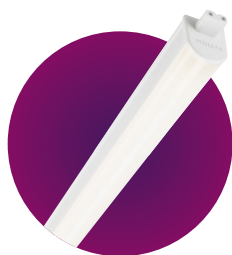

## Ledinaire Lichtleiste

### Preisgünstige Lichtleiste in vielen Längen

- Mittlere Nutzlebensdauer (L65): 50.000 Stunden
- Bis zu 104 Lumen pro Watt
- Einfach zu montieren
- Durchgangsverdrahtung einfach über Steckanschluss möglich
- 3 Jahre Garantie
- Als starres oder flexibles Lichtband einsetzbar



## CoreLine Lichtleiste



### Produktbeschreibung

- LED-Lichtleiste für Decken- und Wandanbaumontage
- Leuchtgehäuse aus weiß lackiertem Stahlblech; opale Abdeckung aus Polycarbonat mit homogenem Lichtbild
- Hocheffizient: bis zu 139 lm/W
- All-in-Ausführung: MultiLumen 3-in-1 - 3 Leuchtenlichtströme in einer Leuchte für mehr Flexibilität, universell einsetzbar, schaltbar (PSU)
- Mit schaltbaren (PSU) und DALI-regelbaren (PSD) Betriebsgeräten, PSD ist gleichspannungsgerecht; schaltbar mit integriertem Notlichtakku für 3 Stunden Notlicht (PSU ELB3) und Interact Pro Ready (WIA)
- Mit Steckanschlussklemme und vorbereitet für bauseitige Durchgangsverdrahtung
- Mit optionalem Abhängeset für Pendelmontage

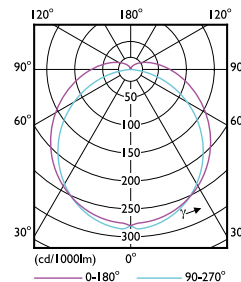

Nutzlebensdauer<sup>5</sup>  
50.000 h (L85)\*

5 Jahre  
Garantie

interact  
ready.

\* 70.000 h - 100.000 h (L70) -  
Werte auf Anfrage

### Vorteile

- Sehr einfache und schnelle Montage dank 2-Punkt-Befestigung mit Einspeisung zentral von oben und stirnseitig möglich
- Einsetzbar als Einzelleuchte oder durch Aneinanderreihen als Lichtband
- Leuchten können mit Schnellverbindern lückenlos aneinandergereiht werden

### Anwendungen

- Nebenräume, Flure, Kantinen, Voutenbeleuchtung



Die neue 2-Punktbefestigung sorgt für eine noch schnellere Montage.



Lückenlose Verbindung mit Schnellverbinder ermöglicht ein durchgehendes Lichtband.



Seilabhängung (1 m) als Zubehör erhältlich: BN126Z SC (EOC: 365 749 99)

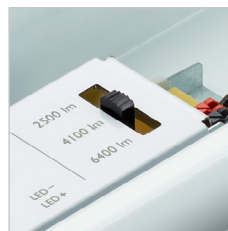

All-in: Der integrierte Lumen-Schalter ermöglicht die einfache Auswahl dreier Leuchtenlichtströme



Montageanleitung (PSU) mit Abmessungen und Gewichten



Montageanleitung (PSD und ELB3) mit Abmessungen und Gewichten



Montageanleitung (PSU ELB3) mit Abmessungen und Gewichten



Montageanleitung (All-in) mit Abmessungen und Gewichten

## Technische Daten



| Produktbezeichnung   | Ersatz für T8 <sup>1</sup> | lm <sup>2</sup>           | W <sup>3</sup>     | lm/W <sup>4</sup> | K <sup>6</sup> | DV <sup>7</sup> | Dimmbar <sup>8</sup> | L x B x H mm   | Bestell-Nr. EOC |
|--|----------------------------|---------------------------|--------------------|-------------------|----------------|-----------------|----------------------|----------------|-----------------|
| <b>Lichtleiste, All-in, MultiLumen 3-in-1, mit schaltbarem Betriebsgerät (PSU)</b> |                            |                           |                    |                   |                |                 |                      |                |                 |
| BN126C LED25-41-64S/840 PSU L1200 <b>NEU</b>                                       | 1 x 36 W /<br>2 x 36 W     | 2.500 / 4.100* /<br>6.400 | 19,0 / 30,0 / 48,0 | 132 / 137 / 133   | 4.000          | -               | nein                 | 1135 x 65 x 65 | 500 518 99      |
| BN126C LED35-52-80S/840 PSU L1500 <b>NEU</b>                                       | 1 x 58 W /<br>2 x 58 W     | 3.500 / 5.200* /<br>8.000 | 24,5 / 38,0 / 59,0 | 138 / 137 / 136   | 4.000          | -               | nein                 | 1450 x 65 x 65 | 500 532 99      |

\* Fabrikeinstellung



## CoreLine Lichtleiste

### Technische Daten

| Produktbezeichnung  | Ersatz für T8 <sup>1</sup>  | lm <sup>2</sup> | W <sup>3</sup> | lm/W <sup>4</sup> | K <sup>6</sup> | DV <sup>7</sup> | Dimmbar <sup>8</sup> | IK04   | L x B x H mm    | Bestell-Nr. EOC |
|---|---|-----------------|----------------|-------------------|----------------|-----------------|----------------------|--|-----------------|-----------------|
| <b>Lichtleiste, mit schaltbarem Betriebsgerät (PSU), Länge: 600 mm</b>  |   |                 |                |                   |                |                 |                      |  |                 |                 |
| BN126C LED20S/830 PSU L600  | 2 x 18 W  | 2.000           | 17             | 118               | 3.000          | -               | nein                 |  | 600 x 65 x 65   | 948 754 99      |
| BN126C LED22S/840 PSU L600  |   | 2.200           | 17             | 129               | 4.000          | -               | nein                 |  | 600 x 65 x 65   | 948 747 99      |
| <b>Lichtleiste, mit schaltbarem Betriebsgerät (PSU), Länge: 1.135 mm</b>  |   |                 |                |                   |                |                 |                      |  |                 |                 |
| BN126C LED23S/830 PSU L1200   | TOPSELLER<br>1 x 36 W   | 2.300           | 18             | 128               | 3.000          | -               | nein                 |  | 1.135 x 65 x 65 | 948 778 99      |
| BN126C LED25S/840 PSU L1200   |   | 2.500           | 18             | 139               | 4.000          | -               | nein                 |  | 1.135 x 65 x 65 | 948 761 99      |
| BN126C LED38S/830 PSU L1200   | TOPSELLER<br>1/2 x 36 W   | 3.800           | 31             | 123               | 3.000          | -               | nein                 |  | 1.135 x 65 x 65 | 948 792 99      |
| BN126C LED41S/840 PSU L1200   |   | 4.100           | 31             | 132               | 4.000          | -               | nein                 |  | 1.135 x 65 x 65 | 948 785 99      |
| BN126C LED60S/830 PSU L1200   | 2 x 36 W  | 6.000           | 49             | 122               | 3.000          | -               | nein                 |  | 1.135 x 65 x 65 | 948 815 99      |
| BN126C LED64S/840 PSU L1200   |   | 6.400           | 49             | 131               | 4.000          | -               | nein                 |  | 1.135 x 65 x 65 | 948 808 99      |
| <b>Lichtleiste, mit schaltbarem Betriebsgerät (PSU), Länge: 1.450 mm</b>  |   |                 |                |                   |                |                 |                      |  |                 |                 |
| BN126C LED32S/830 PSU L1500   | TOPSELLER<br>1 x 58 W   | 3.200           | 25,5           | 125               | 3.000          | -               | nein                 |  | 1.450 x 65 x 65 | 948 839 99      |
| BN126C LED35S/840 PSU L1500   |   | 3.500           | 25,5           | 137               | 4.000          | -               | nein                 |  | 1.450 x 65 x 65 | 948 822 99      |
| BN126C LED48S/830 PSU L1500   | TOPSELLER<br>1/2 x 58 W   | 4.800           | 40             | 120               | 3.000          | -               | nein                 |  | 1.450 x 65 x 65 | 948 853 99      |
| BN126C LED52S/840 PSU L1500   |   | 5.200           | 40             | 130               | 4.000          | -               | nein                 |  | 1.450 x 65 x 65 | 948 846 99      |
| BN126C LED74S/830 PSU L1500   | 2 x 58 W  | 7.400           | 59             | 125               | 3.000          | -               | nein                 |  | 1.450 x 65 x 65 | 948 877 99      |
| BN126C LED80S/840 PSU L1500   |   | 8.000           | 59             | 136               | 4.000          | -               | nein                 |  | 1.450 x 65 x 65 | 948 860 99      |
| <b>Lichtleiste, mit schaltbarem Betriebsgerät (PSU), Länge: 1.750 mm</b>  |   |                 |                |                   |                |                 |                      |  |                 |                 |
| BN126C LED60S/830 PSU L1800   | -   | 6.000           | 49             | 122               | 3.000          | -               | nein                 |  | 1.750 x 65 x 65 | 948 891 99      |
| BN126C LED64S/840 PSU L1800   |   | 6.400           | 49             | 131               | 4.000          | -               | nein                 |  | 1.750 x 65 x 65 | 948 884 99      |
| BN126C LED94S/830 PSU L1800   |   | 9.400           | 75             | 125               | 3.000          | -               | nein                 |  | 1.750 x 65 x 65 | 948 914 99      |
| BN126C LED100S/840 PSU L1800  |   | 10.000          | 75             | 133               | 4.000          | -               | nein                 |  | 1.750 x 65 x 65 | 948 907 99      |
| <b>Lichtleiste, mit DALI-regelbarem Betriebsgerät (PSD), Länge: 1.135 mm und 1.450 mm</b>                                 |   |                 |                |                   |                |                 |                      |  |                 |                 |
| BN126C LED41S/840 PSD L1200   | 1/2 x 36 W  | 4.100           | 34             | 121               | 4.000          | -               | DALI                 |  | 1.135 x 65 x 65 | 100 640 00      |
| BN126C LED64S/840 PSD L1200   | 2 x 36 W  | 6.400           | 54             | 119               | 4.000          | -               | DALI                 |  | 1.135 x 65 x 65 | 100 664 00      |
| BN126C LED52S/840 PSD L1500   | 1/2 x 58 W  | 5.200           | 43             | 121               | 4.000          | -               | DALI                 |  | 1.450 x 65 x 65 | 100 657 00      |
| BN126C LED80S/840 PSD L1500   | 2 x 58 W  | 8.000           | 63             | 127               | 4.000          | -               | DALI                 |  | 1.450 x 65 x 65 | 100 671 00      |
| <b>Lichtleiste, mit schaltbarem Betriebsgerät (PSU), Notlichttakku für 3 Stunden (ELB3), Länge: 1.135 mm und 1.450 mm</b> |   |                 |                |                   |                |                 |                      |  |                 |                 |
| BN126C LED41S/840 PSU ELB3 L1200  | 1/2 x 36 W  | 4.100           | 39             | 105               | 4.000          | -               | nein                 |  | 1.135 x 65 x 65 | 100 213 00      |
| BN126C LED52S/840 PSU ELB3 L1500  | 1/2 x 58 W  | 5.200           | 45             | 116               | 4.000          | -               | nein                 |  | 1.450 x 65 x 65 | 100 244 00      |
| BN126C LED80S/840 PSU ELB3 L1500  | 2 x 58 W  | 8.000           | 64             | 125               | 4.000          | -               | nein                 |  | 1.450 x 65 x 65 | 100 459 00      |
| <b>Zubehör</b>  |   |                 |                |                   |                |                 |                      |  |                 |                 |
| BN126Z SC   | Seil-Abhängeset, werkzeuglos, stufenlos höhenverstellbar: max. Pendellänge: 1 m |                 |                |                   |                |                 |                      |  |                 | 365 749 99      |

**Hinweis:** Interact Pro Ready für funkvernetztes, automatisiertes Licht (WIA) - ausgewählte Versionen siehe Seite 14.





## Ledinaire Lichtleiste



Nutzlebensdauer<sup>5</sup>  
50.000 h (L65)

3 Jahre  
Garantie

### Produktbeschreibung

- Schmale LED-Lichtleiste in fünf Längen: ca. 300, 600, 900, 1.200 und 1.500 mm
- Einzelleuchte, auch als Lichtband zu verwenden
- Mit integrierter Durchgangsverdrahtung
- Opale Abdeckung aus Polycarbonat
- Sehr effizient: bis zu 104 lm/W

### Vorteile

- Durch die fünf Längen vielseitig einsetzbar
- Opale Abdeckung aus Polycarbonat für gleichmäßiges Licht, mit Wand- und Deckenaufhellung
- Keine sichtbaren LEDs
- Auch als Lichtband zu verwenden, mit starrer oder flexibler Verbindung
- Einfache Montage

### Anwendungen

- Nebenräume, Flure, Kantinen, Voutenbeleuchtung



Die Ledinaire Lichtleiste hat eine integrierte Durchgangsverdrahtung und kann als Einzel- oder Lichtbandleuchte verwendet werden. eingesetzt werden.



Die Ledinaire Lichtleiste hat einen integrierten Stecker und Buchse für eine starre Lichtbandverbindung.



Die Ledinaire Lichtleiste kann mit dem mitgelieferten Verbindungskabel flexibel weiterverbunden werden.



Lieferumfang: mit Montagebügel, flexiblem Verbindungskabel (26,5 cm) und Anschlusskabel mit Buchse  
Optional als Zubehör: flexibler Verbinder mit Länge 60 cm



Montageanleitung mit Abmessungen und Gewichten

## Technische Daten

| Produktbezeichnung      | Ersatz für T8/T5 <sup>1</sup> | lm <sup>2</sup> | W <sup>3</sup> | lm/W <sup>4</sup> | K <sup>6</sup> | DV <sup>7</sup> | Dimmbar <sup>8</sup> | IP20 IK02       | Min. -20°C | Max. 35°C | CE |
|-------------------------|-------------------------------|-----------------|----------------|-------------------|----------------|-----------------|----------------------|-----------------|------------|-----------|----|
| <b>Schaltbar</b>        |                               |                 |                |                   |                |                 |                      |                 |            |           |    |
| BN021C LED5S/840 L300   | 1 x 8 W                       | 500             | 5              | 100               | 4.000          | ja              | -                    | 326 x 28 x 36   | 527 843 99 |           |    |
| BN021C LED5S/830 L300   |                               | 480             | 5              | 96                | 3.000          | ja              | -                    | 326 x 28 x 36   | 527 850 99 |           |    |
| BN021C LED10S/840 L600  | 1 x 18 W                      | 1.000           | 10             | 100               | 4.000          | ja              | -                    | 586 x 28 x 36   | 527 867 99 |           |    |
| BN021C LED10S/830 L600  |                               | 940             | 10             | 94                | 3.000          | ja              | -                    | 586 x 28 x 36   | 527 874 99 |           |    |
| BN021C LED15S/840 L900  | 1 x 30 W                      | 1.500           | 15             | 100               | 4.000          | ja              | -                    | 886 x 28 x 36   | 527 881 99 |           |    |
| BN021C LED14S/830 L900  |                               | 1.450           | 15             | 97                | 3.000          | ja              | -                    | 886 x 28 x 36   | 527 898 99 |           |    |
| BN021C LED20S/840 L1200 | 1 x 36 W                      | 2.000           | 20             | 100               | 4.000          | ja              | -                    | 1.186 x 28 x 36 | 527 904 99 |           |    |
| BN021C LED19S/830 L1200 |                               | 1.900           | 20             | 95                | 3.000          | ja              | -                    | 1.186 x 28 x 36 | 527 911 99 |           |    |
| BN021C LED25S/840 L1500 | 1 x 35 W TL-5                 | 2.500           | 24             | 104               | 4.000          | ja              | -                    | 1.486 x 28 x 36 | 527 928 99 |           |    |
| BN021C LED24S/830 L1500 |                               | 2.400           | 24             | 100               | 3.000          | ja              | -                    | 1.486 x 28 x 36 | 527 935 99 |           |    |



# Downlights

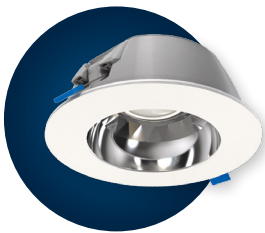

## GreenSpace PerfectFit Downlight

Passend für jeden Deckenausschnitt von 150 - 280 mm durch 3D-Drucktechnik

- Bis zu 131 Lumen pro Watt
- Mittlere Nutzlebensdauer (L80): 50.000 Stunden
- Schaltbar (PSU-E), DALI-regelbar (PSD-E) oder für Interact Pro funkvernetzt (WIA-E)
- Bildschirmarbeitsplatztaugliche Version
- Gleichspannungsgesiegt
- 5 Jahre Garantie



## CoreLine Downlight

Einfach und schnell zu installieren

- Bis zu 122 Lumen pro Watt
- Mittlere Nutzlebensdauer (L80): 50.000 Stunden
- Schaltbar (PSU-E), DALI-regelbar (PSD-E) oder für Interact Pro funkvernetzt (WIA-E)
- Weißer Reflektor oder mit Aluminiumreflektor für Büroarbeitsplätze (UGR19)
- Einfache und schnelle Montage durch Schnellsteckverbindung
- 5 Jahre Garantie



## Ledinaire Downlight

Der preisgünstige Wechsel auf LED

- Bis zu 100 Lumen pro Watt
- Mittlere Nutzlebensdauer (L65): 50.000 Stunden
- Schaltbar
- Verbessertes optisches Design
- 3 Jahre Garantie





## GreenSpace PerfectFit Downlight



### Produktbeschreibung

- Passend für jeden Deckenausschnitt von 150 - 280 mm. Größen in 5 mm Schritten.
- Externes Betriebsgerät, schaltbar, DALI-regelbar oder für Interact Pro funkvernetzt
- Mit Hochglanz-Reflektor (bis 245 mm Deckenausschnitt) oder weißem gedruckten Reflektor (ab 250 mm Deckenausschnitt)
- Versionen für Bildschirmarbeitsplätze mit UGR<sub>R</sub>19 verfügbar
- In warmweißer (3.000 K) und neutralweißer (4.000 K) Lichtfarbe

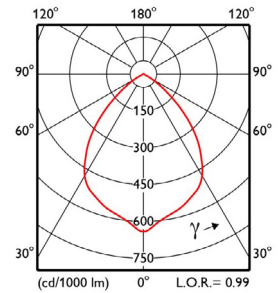

### Vorteile

- Schnellere Installation - 100% passgenau - keine Adapterringe nötig
- Ansprechendes Design und keine Adapterringe mit Farbunterschieden an der Decke
- Bis zu 65 % Energieeinsparung gegenüber konventionellen Leuchten
- Auch als Bildschirmarbeitsplatztaugliche Version verfügbar
- Geeignet zur Durchgangsverdrahtung
- Gleichspannungsgesiegt
- DN460/470 ENEC zertifiziert

### Anwendungen

- Flure und Verkehrsflächen, Treppenhäuser
- Wartezimmer, Empfangsbereiche, Einzelhandel
- Sanitärbereiche
- Büros



Montageanleitung mit Abmessungen und Gewichten

Nutzlebensdauer<sup>5</sup>  
50.000 h (L80)

5 Jahre  
Garantie

interact  
ready.

Verfügbar mit weißem, grauem und schwarzem Ring

### Technische Daten

| Produktbezeichnung             | Ersatz für KLL <sup>1</sup> | lm <sup>2</sup> | W <sup>3</sup> | lm/W <sup>4</sup> | K <sup>6</sup> | Dimmbar <sup>8</sup> | IP20    | IK02     | Min. +10°C / Max. 40°C |  | Bestell-Nr. EOC |
|--------------------------------|-----------------------------|-----------------|----------------|-------------------|----------------|----------------------|---------|----------|------------------------|--|-----------------|
| <b>Schaltbar, 3.000 K</b>      |                             |                 |                |                   |                |                      |         |          |                        |  |                 |
| DN460B LED11S/830 PSU-E C WH P | 2 x 18 W                    | 1.100           | 9,8            | 112               | 3.000          | -                    | 150     | 166 x 77 | 793 197 00             |  |                 |
| DN470B LED20S/830 PSU-E C WH P | 2 x 26 W                    | 2.100           | 16,8           | 125               | 3.000          | -                    | 200     | 216 x 94 | 793 272 00             |  |                 |
| <b>Schaltbar, 4.000 K</b>      |                             |                 |                |                   |                |                      |         |          |                        |  |                 |
| DN460B LED11S/840 PSU-E C WH P | 2 x 18 W                    | 1.125           | 9,8            | 115               | 4.000          | -                    | 150-154 | 166 x 77 | 793 203 00             |  |                 |
| TC TT155 11S/840 PSU-E WH      |                             | 1.125           | 9,8            | 115               | 4.000          | -                    | 155-159 | 175 x 77 | 563 971 00             |  |                 |
| TC TT160 11S/840 PSU-E WH      |                             | 1.125           | 9,8            | 115               | 4.000          | -                    | 160-164 | 180 x 77 | 563 988 00             |  |                 |
| TC TT165 11S/840 PSU-E WH      |                             | 1.125           | 9,8            | 115               | 4.000          | -                    | 165-169 | 185 x 77 | 563 995 00             |  |                 |
| TC TT170 11S/840 PSU-E WH      |                             | 1.125           | 9,8            | 115               | 4.000          | -                    | 170-174 | 190 x 77 | 564 008 00             |  |                 |
| TC TT175 11S/840 PSU-E WH      |                             | 1.125           | 9,8            | 115               | 4.000          | -                    | 175-179 | 195 x 77 | 959 982 00             |  |                 |
| TC TT180 11S/840 PSU-E WH      |                             | 1.125           | 9,8            | 115               | 4.000          | -                    | 180-184 | 200 x 77 | 564 015 00             |  |                 |
| TC TT185 11S/840 PSU-E WH      |                             | 1.125           | 9,8            | 115               | 4.000          | -                    | 185-189 | 205 x 77 | 564 022 00             |  |                 |
| TC TT190 11S/840 PSU-E WH      |                             | 1.125           | 9,8            | 115               | 4.000          | -                    | 190-194 | 210 x 77 | 564 039 00             |  |                 |
| TC TT195 11S/840 PSU-E WH      |                             | 1.125           | 9,8            | 115               | 4.000          | -                    | 195-199 | 215 x 77 | 564 046 00             |  |                 |
| <b>2 x 26 W</b>                |                             |                 |                |                   |                |                      |         |          |                        |  |                 |
| DN470B LED20S/840 PSU-E C WH P | 2 x 26 W                    | 2.200           | 16,8           | 131               | 4.000          | -                    | 200-204 | 216 x 94 | 793 289 00             |  |                 |
| TC TT205 20S/840 PSU-E WH      |                             | 2.200           | 16,8           | 131               | 4.000          | -                    | 205-209 | 225 x 94 | 564 053 00             |  |                 |
| TC TT210 20S/840 PSU-E WH      |                             | 2.200           | 16,8           | 131               | 4.000          | -                    | 210-214 | 230 x 94 | 564 060 00             |  |                 |
| TC TT215 20S/840 PSU-E WH      |                             | 2.200           | 16,8           | 131               | 4.000          | -                    | 215-219 | 235 x 94 | 564 077 00             |  |                 |
| TC TT220 20S/840 PSU-E WH      |                             | 2.200           | 16,8           | 131               | 4.000          | -                    | 220-224 | 240 x 94 | 564 084 00             |  |                 |
| TC TT225 20S/840 PSU-E WH      |                             | 2.200           | 16,8           | 131               | 4.000          | -                    | 225-229 | 245 x 94 | 564 091 00             |  |                 |
| TC TT230 20S/840 PSU-E WH      |                             | 2.200           | 16,8           | 131               | 4.000          | -                    | 230-234 | 250 x 94 | 564 107 00             |  |                 |
| TC TT235 20S/840 PSU-E WH      |                             | 2.200           | 16,8           | 131               | 4.000          | -                    | 235-239 | 255 x 94 | 564 114 00             |  |                 |
| TC TT240 20S/840 PSU-E WH      |                             | 2.200           | 16,8           | 131               | 4.000          | -                    | 240-244 | 260 x 94 | 564 121 00             |  |                 |
| TC TT245 20S/840 PSU-E WH      |                             | 2.200           | 16,8           | 131               | 4.000          | -                    | 245-249 | 265 x 94 | 564 138 00             |  |                 |
| <b>3 x 26 W / 2 x 32 W</b>     |                             |                 |                |                   |                |                      |         |          |                        |  |                 |
| TC TT250 30S/840 PSU-E WR WH   | 3 x 26 W / 2 x 32 W         | 2.950           | 23,5           | 118               | 4.000          | -                    | 250-254 | 270 x 94 | 591 271 00             |  |                 |
| TC TT255 30S/840 PSU-E WR WH   |                             | 2.950           | 23,5           | 118               | 4.000          | -                    | 255-259 | 275 x 94 | 595 484 00             |  |                 |
| TC TT260 30S/840 PSU-E WR WH   |                             | 2.950           | 23,5           | 118               | 4.000          | -                    | 260-264 | 280 x 94 | 597 068 00             |  |                 |
| TC TT265 30S/840 PSU-E WR WH   |                             | 2.950           | 23,5           | 118               | 4.000          | -                    | 265-269 | 285 x 94 | 596 924 00             |  |                 |
| TC TT270 30S/840 PSU-E WR WH   |                             | 2.950           | 23,5           | 118               | 4.000          | -                    | 270-274 | 290 x 94 | 591 707 00             |  |                 |
| TC TT275 30S/840 PSU-E WR WH   |                             | 2.950           | 23,5           | 118               | 4.000          | -                    | 275-279 | 295 x 94 | 596 931 00             |  |                 |
| TC TT280 30S/840 PSU-E WR WH   |                             | 2.950           | 23,5           | 118               | 4.000          | -                    | 280-284 | 300 x 94 | 583 221 00             |  |                 |



## GreenSpace PerfectFit Downlight



Ab Deckenausschnitt  
250 mm mit weißem  
Reflektor



Entblendungsring für  
bildschirmarbeitspla-  
tztaugliche Version mit  
UGR<sub>R</sub>19



Bildschirmarbeitspla-  
tztaugliche Version (UGR<sub>R</sub>19 /  
mit Entblendungsring)





Optional mit klarer  
Abdeckung (PCC) für  
IP54 Schutzart



Optional mit opaler  
Abdeckung (PCO) für  
IP54 Schutzart

### Technische Daten

| Produktbezeichnung                        | Ersatz für KLL <sup>1</sup> | lm <sup>2</sup> | W <sup>3</sup> | lm/W <sup>4</sup> | K <sup>6</sup> | Dimmbar <sup>5</sup> |  IP20 |  IK02 |  Min. -10°C |  Max. 40°C |  CE |  |
|---|-----------------------------|-----------------|----------------|-------------------|----------------|----------------------|--|--|--|---|--|---|
|   |                             |                 |                |                   |                |                      |  Ø mm |  | Ø x H mm   |   | Bestell-Nr. EOC  |   |
| <b>Schaltbar, UGR<sub>R</sub> 19 (OC)</b> |                             |                 |                |                   |                |                      |  |  |  |   |  |   |
| DN461B LED11S/830 PSU-E C WH P            | 2 x 18 W                    | 1.050           | 9,8            | 107               | 3.000          | -                    | 150  |  | 166 x 77   |   | 793 234 00   |   |
| DN461B LED11S/840 PSU-E C WH P            |                             | 1.100           | 9,8            | 112               | 4.000          | -                    | 150  |  | 166 x 77   |   | 793 241 00   |   |
| DN471B LED20S/830 PSU-E C WH P            | 2 x 26 W                    | 2.025           | 16,8           | 121               | 3.000          | -                    | 200  |  | 216 x 94   |   | 793 319 00   |   |
| DN471B LED20S/840 PSU-E C WH P            |                             | 2.100           | 16,8           | 125               | 4.000          | -                    | 200  |  | 216 x 94   |   | 793 326 00   |   |
| <b>Dimmbar</b>                            |                             |                 |                |                   |                |                      |  |  |  |   |  |   |
| DN460B LED11S/830 PSD-E C WH P            | 2 x 18 W                    | 1.100           | 9              | 122               | 3.000          | DALI                 | 150  |  | 166 x 77   |   | 013 032 00   |   |
| DN460B LED11S/840 PSD-E C WH P            |                             | 1.125           | 9              | 125               | 4.000          | DALI                 | 150  |  | 166 x 77   |   | 013 049 00   |   |
| DN470B LED20S/830 PSD-E C WH P            | 2 x 26 W                    | 2.100           | 16,8           | 125               | 3.000          | DALI                 | 200  |  | 216 x 94   |   | 012 905 00   |   |
| DN470B LED20S/840 PSD-E C WH P            |                             | 2.200           | 16,8           | 131               | 4.000          | DALI                 | 200  |  | 216 x 94   |   | 013 070 00   |   |
| <b>Dimmbar, UGR<sub>R</sub> 19 (OC)</b>   |                             |                 |                |                   |                |                      |  |  |  |   |  |   |
| DN461B LED11S/830 PSD-E C WH P            | 2 x 18 W                    | 1.050           | 9              | 117               | 3.000          | DALI                 | 150  |  | 166 x 77   |   | 013 056 00   |   |
| DN461B LED11S/840 PSD-E C WH P            |                             | 1.100           | 9              | 122               | 4.000          | DALI                 | 150  |  | 166 x 77   |   | 013 063 00   |   |
| DN471B LED20S/830 PSD-E C WH P            | 2 x 26 W                    | 2.025           | 16,8           | 121               | 3.000          | DALI                 | 200  |  | 216 x 94   |   | 013 094 00   |   |
| DN471B LED20S/840 PSD-E C WH P            |                             | 2.100           | 16,8           | 125               | 4.000          | DALI                 | 200  |  | 216 x 94   |   | 013 100 00   |   |

#### Optional auf Anfrage:

- Leuchtenlichtstrom: bis zu 4.000 lm
- Mit Interact-ready Betriebsgerät
- Mit Notlichtbatterie
- Mit Wieland-Steckverbindung
- Reflektor in weiß
- Ringfarbe in grau oder schwarz
- Schutzart IP54 durch Abdeckung aus PC
- Mit Kabel in Klasse B2Ca
- Anbaudownlight zur Deckenmontage oder Montage an der 3-Phasen Stromschiene

Die aufgelisteten Leuchten, sind nur ein Auswahl. Entdecken Sie alle Größen, Farben und Optionen des GreenSpace PerfectFit Downlights unter:

<https://www.tailored.lighting.philips.com/de/TT-Series/default.aspx>

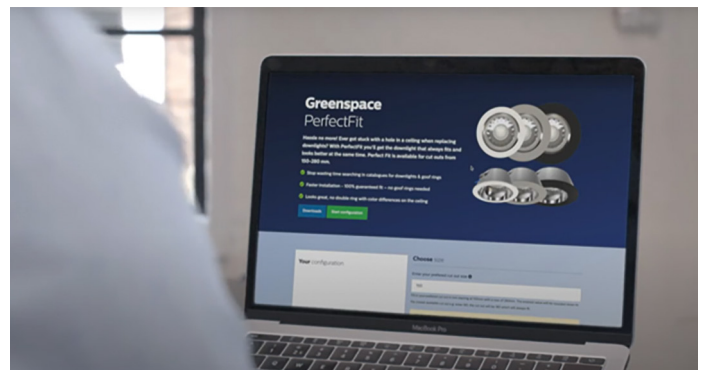



## CoreLine Downlight

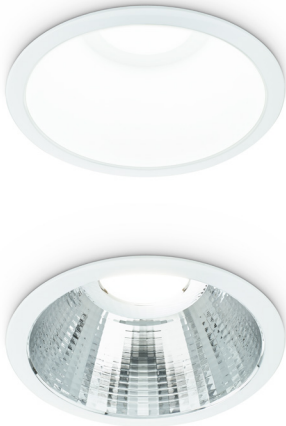

Nutzlebensdauer<sup>5</sup>  
50.000 h (L80)

5 Jahre  
Garantie

interact  
ready.

### Produktbeschreibung

- Modernes, schlichtes Downlight mit satinierte Lichtaustrittsfläche für komfortables, gleichmäßiges Licht.
- Passt in vorhandene Installationen mit den Standard-Deckenausschnitten 150 mm und 200 mm
- Mit weißem Reflektor oder Reflektor aus Aluminium. Der Aluminium Reflektor erfüllt mit UGR 19 die Anforderungen für Büroarbeitsplätze.
- In warmweißer (3.000 K) und neutralweißer (4.000 K) Lichtfarbe

### Vorteile

- Bis zu 63% Energieeinsparung gegenüber konventionellen Leuchten
- Einfache und schnelle Montage dank Schnellsteckverbindung und Weiterverdrahtungsmöglichkeit
- Optional mit IP54 Schutz auch für Sanitärbereiche geeignet

### Anwendungen

- Flure und Verkehrsflächen, Treppenhäuser
- Wartezimmer, Empfangsbereiche, Sanitärbereiche
- Einzelhandel

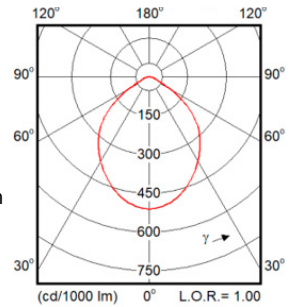

Weißer Reflektor

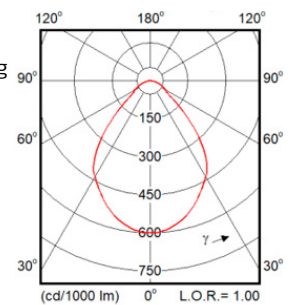

Aluminium Reflektor (UGR19)



Downlight DN142B PSU-E, weißer Reflektor



Downlight DN142B PSU-E, Aluminium Reflektor (UGR19)



Downlight DN140B PSD-E/WIA-E

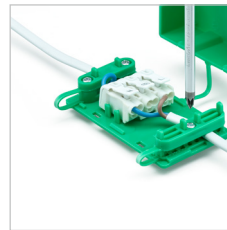

Einfacher elektrischer Anschluss über eine externe Anschlussbox mit Steckanschlussklemmen. Zur Weiterverdrahtung geeignet.



Montageanleitung mit Abmessungen und Gewichten (schaltbare Version)

## Technische Daten

| Produktbezeichnung         | Ersatz für KLL <sup>1</sup> | lm <sup>2</sup> | W <sup>3</sup> | lm/W <sup>4</sup> | K <sup>6</sup> | DV <sup>7</sup> | Dimmbar <sup>8</sup> | Ø mm | Ø x H mm  | Bestell-Nr. EOC |            |
|----------------------------|-----------------------------|-----------------|----------------|-------------------|----------------|-----------------|----------------------|------|-----------|-----------------|------------|
| <b>Schaltbar</b>           |                             |                 |                |                   |                |                 |                      |      |           |                 |            |
| DN142B 10S/830 PSU-E WR    | NEU                         | 2x18W           | 1.200          | 9,8               | 122            | 3.000           | ja                   | -    | 150       | 162 x 82        | 503 052 99 |
| DN142B 10S/830 PSU-E UGR19 | NEU                         |                 | 1.200          | 9,8               | 122            | 3.000           | ja                   | -    | 150       | 162 x 82        | 503 038 99 |
| DN142B 10S/840 PSU-E WR    | NEU                         |                 | 1.200          | 9,8               | 122            | 4.000           | ja                   | -    | 150       | 162 x 82        | 503 014 99 |
| DN142B 10S/840 PSU-E UGR19 | NEU                         |                 | 1.200          | 9,8               | 122            | 4.000           | ja                   | -    | 150       | 162 x 82        | 502 994 99 |
| DN142B 20S/830 PSU-E WR    | NEU                         | 2x26W           | 2.300          | 19,2              | 120            | 3.000           | ja                   | -    | 200       | 216 x 105       | 502 970 99 |
| DN142B 20S/830 PSU-E UGR19 | NEU                         |                 | 2.300          | 19,2              | 120            | 3.000           | ja                   | -    | 200       | 216 x 105       | 502 956 99 |
| DN142B 20S/840 PSU-E WR    | NEU                         |                 | 2.300          | 19,2              | 120            | 4.000           | ja                   | -    | 200       | 216 x 105       | 502 932 99 |
| DN142B 20S/840 PSU-E UGR19 | NEU                         |                 | 2.300          | 19,2              | 120            | 4.000           | ja                   | -    | 200       | 216 x 105       | 502 918 99 |
| <b>DALI-regelbar</b>       |                             |                 |                |                   |                |                 |                      |      |           |                 |            |
| DN140B LED10S/830 PSD-E WR | 2 x 18 W                    | 1.100           | 11,5           | 96                | 3.000          | ja              | DALI                 | 150  | 162 x 97  | 325 828 00      |            |
| DN140B LED10S/840 PSD-E WR |                             | 1.100           | 11,5           | 96                | 4.000          | ja              | DALI                 | 150  | 162 x 97  | 325 835 00      |            |
| DN140B LED20S/830 PSD-E WR | 2 x 26 W                    | 2.200           | 20,5           | 107               | 3.000          | ja              | DALI                 | 200  | 216 x 105 | 325 866 00      |            |
| DN140B LED20S/840 PSD-E WR |                             | 2.200           | 20,5           | 107               | 4.000          | ja              | DALI                 | 200  | 216 x 105 | 325 873 00      |            |
| <b>Interact Ready</b>      |                             |                 |                |                   |                |                 |                      |      |           |                 |            |
| DN140B LED20S/830 WIA-E WR | 2 x 26 W                    | 2.200           | 20,5           | 107               | 3.000          | ja              | Funk                 | 200  | 216 x 108 | 976 255 00      |            |
| DN140B LED20S/840 WIA-E WR |                             | 2.200           | 20,5           | 107               | 4.000          | ja              | Funk                 | 200  | 216 x 108 | 976 279 00      |            |

### Optional auf Anfrage:

- Mit IP54 Schutz



## Ledinaire Downlight



### Produktbeschreibung

- Passt in vorhandene Installationen mit den Standard-Deckenausschnitten 150 mm und 200 mm
- Facettenreflektor in modernem Design
- 1.200 und 2.400 lm bei bis zu 100 lm/W
- Raumseitiger IP54 Schutz

### Vorteile

- Zurückversetzte Lichtquelle für hohen Sehkomfort
- Kompaktes Design mit externem flickerfreiem Betriebsgerät
- Anschlussbox für einfache Installation
- Preisgünstigster Wechsel auf LED
- Hohe Energieeinsparung von über 50 % gegenüber konventionellen Leuchten

### Anwendungen

- Flure und Verkehrsflächen, Treppenhäuser
- Wartezimmer, Empfangsbereiche

Nutzlebensdauer<sup>5</sup>  
50.000 h (L65)

3 Jahre  
Garantie



Einfache Montage mit zwei Federklemmen



Externes flickerfreies Betriebsgerät für einfache Installation



Montageanleitung mit Abmessungen und Gewichten

## Technische Daten

| Produktbezeichnung                       | Ersatz für KLL <sup>1</sup> | lm <sup>2</sup> | W <sup>3</sup> | lm/W <sup>4</sup> | K <sup>6</sup> | IP54 raumseitig | Dimmbar <sup>8</sup> | IP20 deckenseitig | IK02 | Bestell-Nr. EOC |
|--|-----------------------------|-----------------|----------------|-------------------|----------------|-----------------|----------------------|-------------------|------|-----------------|
| <b>Schaltbar</b>                         |                             |                 |                |                   |                |                 |                      |                   |      |                 |
| DN070B LED12/830 12W 220-240V D150 RD EU | 2 x 18 W                    | 1.200           | 12             | 100               | 3.000          |                 | -                    | 150               |      | 353 985 00      |
| DN070B LED12/840 12W 220-240V D150 RD EU |                             | 1.200           | 12             | 100               | 4.000          |                 | -                    | 150               |      | 354 005 00      |
| DN070B LED24/830 24W 220-240V D200 RD EU | 2 x 26 W                    | 2.400           | 24             | 100               | 3.000          |                 | -                    | 200               |      | 354 029 00      |
| DN070B LED24/840 24W 220-240V D200 RD EU |                             | 2.400           | 24             | 100               | 4.000          |                 | -                    | 200               |      | 354 043 00      |



# Slim Downlights



## CoreLine Slim Downlight

### Superflacher LED-Ersatz für konventionelle Downlights

- Bis zu 100 Lumen pro Watt
- Mittlere Nutzlebensdauer (L70): 50.000 Stunden
- Mit Schutzart IP44
- Superflach mit 28 mm deckenseitiger Höhe
- Schaltbar, DALI-regelbar oder Interact Ready
- Einfache Reinigung durch glatte und geschlossene Oberfläche
- 5 Jahre Garantie



## Ledinaire Slim Downlight

### Preisgünstiger und flacher LED-Ersatz für konventionelle Downlights (runde Einbauversionen)

- All-in-Ausführung: MultiColour 3-in-1 mit Lichtfarbenschalter an der Leuchte für flexible Einsatzmöglichkeiten
- Ringe in Schwarz und Silber als Zubehör für neue Designs
- Bis zu 105 Lumen pro Watt
- Mittlere Nutzlebensdauer (L65): 50.000 Stunden
- Integriertes Betriebsgerät
- 3 Jahre Garantie





## CoreLine Slim Downlight



### Produktbeschreibung

- Drei Baugrößen mit drei Lichtstrompaketen:
  - Micro mit 650 lm (2 x 10 W-Ersatz),
  - Mini mit 1.100 lm (2 x 18 W-Ersatz) und
  - Compact mit 2.100 lm (2 x 26 W-Ersatz)
- Inklusive Betriebsgerät:
  - Einbauversion: externes, schaltbares, elektronisches Betriebsgerät
  - Anbauversion: integriertes schaltbares, elektronisches Betriebsgerät
- In warmweißer (3.000 K) und neutralweißer (4.000 K) Lichtfarbe

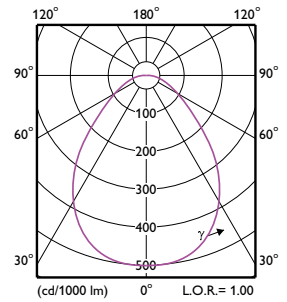

### Vorteile

- Bis zu 69% Energieeinsparung gegenüber konventionellen Leuchten
- Durch die ultraflache Bauform (31 mm) besonders für Decken mit wenig Platz in der Deckenkonstruktion geeignet
- Mit zusätzlicher Anschlussbox auch für Durchverdrahtung geeignet
- Passt in Deckenausschnitte von 70, 155 oder 205 mm
- Einfache Reinigung durch glatte, geschlossene Oberfläche
- Mit raumseitigem IP44 Schutz auch für Sanitärbereiche geeignet

### Anwendungen

- Flure und Verkehrsflächen, Treppenhäuser
- Wartezimmer, Empfangsbereiche
- Einzelhandel
- Sanitärbereiche



Montageanleitung (PSU) mit Abmessungen und Gewichten



Montageanleitung (PSD & IA1) mit Abmessungen und Gewichten

Nutzlebensdauer<sup>5</sup>  
50.000 h (L70)

5 Jahre  
Garantie

interact  
ready.



Einfache Montage dank stabiler Federklappen. Geringe Einbauhöhe von nur 28 mm



Einbauvariante 1.100 und 2.100 lm: mit Steckanschlussklemme für einfache Montage



Anbauleuchte für Deckenmontage geeignet. Mit opaler PMMA Oberfläche.



Einfache Anbaumontage mittels Montagebügel. Mit Schraubanschlussklemme.

## Technische Daten

| Produktbezeichnung                   | Ersatz für KLL <sup>1</sup> | lm <sup>2</sup> | W <sup>3</sup> | lm/W <sup>4</sup> | K <sup>6</sup> | DV <sup>7</sup> | Dimmbar <sup>8</sup> | Ø mm    | IP44 raumseitig |            | IP20 deckenseitig |  | IK02 | CE | Bestell-Nr. EOC |
|--------------------------------------|-----------------------------|-----------------|----------------|-------------------|----------------|-----------------|----------------------|---------|-----------------|------------|-------------------|--|------|----|-----------------|
|                                      |                             |                 |                |                   |                |                 |                      |         | Ø x H mm        | Ø x H mm   |                   |  |      |    |                 |
| <b>Einbauvariante, schaltbar</b>     |                             |                 |                |                   |                |                 |                      |         |                 |            |                   |  |      |    |                 |
| DN145B LED6S/830 PSU II WH           | 50 W Halogen                | 650             | 6,5            | 100               | 3.000          | -               | -                    | 68-73   | 85 x 31         | 339 450 99 |                   |  |      |    |                 |
| DN145B LED6S/840 PSU II WH           |                             | 650             | 6,5            | 100               | 4.000          | -               | -                    | 68-73   | 85 x 31         | 339 467 99 |                   |  |      |    |                 |
| DN145B LED10S/830 PSU II WH          | 2 x 18 W                    | 1.100           | 11             | 100               | 3.000          | ja              | -                    | 152-157 | 166 x 28        | 339 474 99 |                   |  |      |    |                 |
| DN145B LED10S/840 PSU II WH          |                             | 1.100           | 11             | 100               | 4.000          | ja              | -                    | 152-157 | 166 x 28        | 339 481 99 |                   |  |      |    |                 |
| DN145B LED20S/830 PSU II WH          | 2 x 26 W                    | 2.100           | 21             | 100               | 3.000          | ja              | -                    | 203-208 | 217 x 28        | 339 498 99 |                   |  |      |    |                 |
| DN145B LED20S/840 PSU II WH          |                             | 2.100           | 21             | 100               | 4.000          | ja              | -                    | 203-208 | 217 x 28        | 339 504 99 |                   |  |      |    |                 |
| <b>Einbauvariante, DALI-regelbar</b> |                             |                 |                |                   |                |                 |                      |         |                 |            |                   |  |      |    |                 |
| DN145B LED10S/830 PSD-E II WH        | 2 x 18 W                    | 1.100           | 13             | 85                | 3.000          | ja              | ja                   | 152-157 | 166 x 31        | 961 008 99 |                   |  |      |    |                 |
| DN145B LED10S/840 PSD-E II WH        |                             | 1.100           | 13             | 85                | 4.000          | ja              | ja                   | 152-157 | 166 x 31        | 961 015 99 |                   |  |      |    |                 |
| DN145B LED20S/830 PSD-E II WH        | 2 x 26 W                    | 2.100           | 22,5           | 93                | 3.000          | ja              | ja                   | 203-208 | 217 x 31        | 961 022 99 |                   |  |      |    |                 |
| DN145B LED20S/840 PSD-E II WH        |                             | 2.100           | 22,5           | 93                | 4.000          | ja              | ja                   | 203-208 | 217 x 31        | 961 039 99 |                   |  |      |    |                 |
| <b>Anbauvariante, schaltbar</b>      |                             |                 |                |                   |                |                 |                      |         |                 |            |                   |  |      |    |                 |
| DN145C LED10S/830 PSU II WH          | 2 x 18 W                    | 1.100           | 11             | 100               | 3.000          | -               | -                    | Anbau   | 171 x 50        | 339 511 99 |                   |  |      |    |                 |
| DN145C LED10S/840 PSU II WH          |                             | 1.100           | 11             | 100               | 4.000          | -               | -                    | Anbau   | 171 x 50        | 339 528 99 |                   |  |      |    |                 |
| DN145C LED20S/830 PSU II WH          | 2 x 26 W                    | 2.100           | 21             | 100               | 3.000          | -               | -                    | Anbau   | 222 x 50        | 339 535 99 |                   |  |      |    |                 |
| DN145C LED20S/840 PSU II WH          |                             | 2.100           | 21             | 100               | 4.000          | -               | -                    | Anbau   | 222 x 50        | 339 542 99 |                   |  |      |    |                 |
| <b>Interact Ready</b>                |                             |                 |                |                   |                |                 |                      |         |                 |            |                   |  |      |    |                 |
| DN145B LED10S/830 WIA-E WH           | 2 x 18 W                    | 1.100           | 11             | 100               | 3.000          | -               | Funk                 | 152-157 | 166 x 31        | 976 385 99 |                   |  |      |    |                 |
| DN145B LED10S/840 WIA-E WH           |                             | 1.100           | 11             | 100               | 4.000          | -               | Funk                 | 152-157 | 166 x 31        | 976 408 99 |                   |  |      |    |                 |
| DN145B LED20S/830 WIA-E WH           | 2 x 26 W                    | 2.100           | 21             | 100               | 3.000          | -               | Funk                 | 203-208 | 217 x 31        | 976 422 99 |                   |  |      |    |                 |
| DN145B LED20S/840 WIA-E WH           |                             | 2.100           | 21             | 100               | 4.000          | -               | Funk                 | 203-208 | 217 x 31        | 976 446 99 |                   |  |      |    |                 |





## Ledinaire Slim Downlight

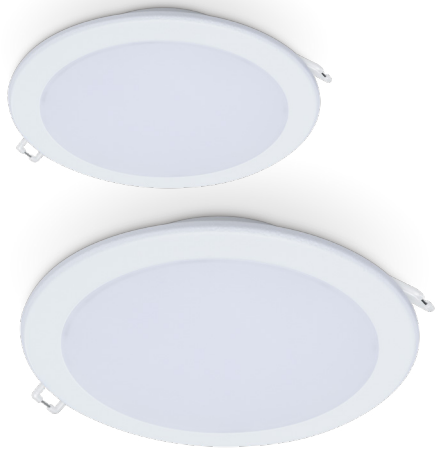

### Produktbeschreibung

- Zwei runde Baugrößen als Ein- und Anbauversion
- Einbauversion mit 150 und 200 mm Deckenausschnitt
- Auch als quadratische Einbauversion
- Integriertes Betriebsgerät

### Vorteile

- All-in: runde Einbauversion mit MultiColour 3-in-1: integrierter Lichtfarbenschalter (3.000/4.000/6.500 K) für Wahl der Lichtfarbe in der Anwendung und weniger Lagerplätze
- Ringe in Schwarz und Silber als Zubehör für leichte Änderung des Designs
- Preisgünstiger 1:1 LED-Ersatz für konventionelle Downlights
- Durch die flache Bauform (45 mm) auch für Decken mit wenig Platz in der Deckenkonstruktion geeignet
- Steckanschlussklemme für schnelle und einfache Installation

### Anwendungen

- Flure und Verkehrsflächen, Treppenhäuser
- Wartezimmer, Empfangsbereiche

3.000 K

4.000 K

6.500 K

Nutzlebensdauer<sup>5</sup>  
50.000 h (L65)

3 Jahre  
Garantie

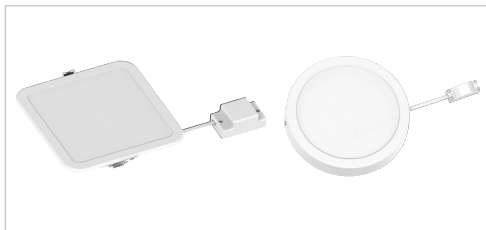

Auch als quadratische Version und Anbauversion.  
Alle Versionen mit Steckanschlussklemme

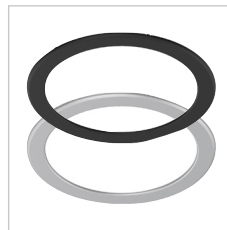

Schwarzer oder Silberner  
Ring als Zubehör



Montageanleitung mit  
Abmessungen und  
Gewichten für MultiColour  
Einbauvariante

## Technische Daten

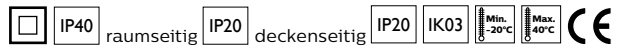

| Produktbezeichnung   | Ersatz für KLL <sup>1</sup>                            | lm <sup>2</sup> | W <sup>3</sup> | lm/W <sup>4</sup> | K <sup>6</sup>     | Dimmbar <sup>8</sup> | Ø mm    | L x B x H mm   | Bestell-Nr. EOC |
|--|--|-----------------|----------------|-------------------|--------------------|----------------------|---------|----------------|-----------------|
| <b>Einbauvariante, All-in, MultiColour 3-in-1, rund, schaltbar</b> |  |                 |                |                   |                    |                      |         |                |                 |
| DN065B G4 LED12/830_840_865 12W 220-240V D150 RD                   | 2 x 18 W   | 1.200           | 12,0           | 100               | 3.000/4.000*/6.500 | -                    | 150-155 | 175 x 175 x 45 | 464 438 00      |
| DN065B G4 LED20/830_840_865 19W 220-240V D200 RD                   | 2 x 26 W   | 2.000           | 19,0           | 105               | 3.000/4.000*/6.500 | -                    | 200-205 | 225 x 225 x 45 | 464 452 00      |
| <b>Anbauvariante, rund, schaltbar</b>                              |  |                 |                |                   |                    |                      |         |                |                 |
| DN065C G4 LED12/830 12W 220-240V 6-D175                            | 2 x 18 W   | 1.200           | 12,0           | 100               | 3.000              | -                    | n/a     | 175 x 175 x 40 | 464 476 00      |
| DN065C G4 LED12/840 12W 220-240V 6-D175                            |  | 1.200           | 12,0           | 105               | 4.000              | -                    | n/a     | 175 x 175 x 40 | 464 490 00      |
| DN065C G4 LED20/830 19W 220-240V 8-D225                            | 2 x 26 W   | 2.000           | 19,0           | 105               | 3.000              | -                    | n/a     | 225 x 225 x 40 | 464 513 00      |
| DN065C G4 LED20/840 19W 220-240V 8-D225                            |  | 2.000           | 19,0           | 105               | 4.000              | -                    | n/a     | 225 x 225 x 40 | 464 537 00      |
| <b>Einbauvariante, quadratisch, schaltbar</b>                      |  |                 |                |                   |                    |                      |         |                |                 |
| DN065B G4 LED12/830 12W 220-240V L150 SQ                           | 2 x 18 W   | 1.200           | 12,0           | 100               | 3.000              | -                    | 150-155 | 175 x 175 x 39 | 464 391 00      |
| DN065B G4 LED12/840 12W 220-240V L150 SQ                           |  | 1.200           | 12,0           | 100               | 4.000              | -                    | 150-155 | 175 x 175 x 39 | 464 414 00      |
| <b>Dekorringe</b>  |  |                 |                |                   |                    |                      |         |                |                 |
| DN065B G4 Trim Accessory D150 BK                                   | Dekorring für Ledinaire Slim Downlight 150 mm, Schwarz |                 |                |                   |                    |                      |         |                | 464 414 00      |
| DN065B G4 Trim Accessory D200 BK                                   | Dekorring für Ledinaire Slim Downlight 200 mm, Schwarz |                 |                |                   |                    |                      |         |                | 185 654 00      |
| DN065B G4 Trim Accessory D150 SI                                   | Dekorring für Ledinaire Slim Downlight 150 mm, Silber  |                 |                |                   |                    |                      |         |                | 190 115 00      |
| DN065B G4 Trim Accessory D200 SI                                   | Dekorring für Ledinaire Slim Downlight 200 mm, Silber  |                 |                |                   |                    |                      |         |                | 190 139 00      |

\* Fabrikeinstellung



# Einbaustrahler



## GreenSpace Accent Einbaustrahler

### Perfekter LED-Ersatz für konventionelle CDM-Leuchten

- Bis zu 125 Lumen pro Watt
- Mittlere Nutzlebensdauer (L80): 50.000 Stunden
- Herausschwenkbarer oder kardanisch schwenkbarer LED-Einbaustrahler für einen Deckenausschnitt von 175 mm
- Hohe Lichtqualität und Effizienz durch Verwendung von PerfectAccent Reflektoren
- 5 Jahre Garantie

BEST



## CoreLine Einbaustrahler

### Brilliante und flexible LED-Lösung

- Flexibles Konzept aus LED-Modul und Rahmen für viele Kombinationsmöglichkeiten von Lichtstrom, Lichtfarbe und Rahmentyp. Auch eine spätere Design-Änderung ist möglich.
- Zwei Größen für Deckenausschnitte von 68 mm und 78 mm
- Bis zu 115 Lumen pro Watt
- Dimmbar mit den gängigen Phasenan- und Abschnittsdimmern, mit DALI oder funkvernetzt für Interact Pro

BETTER



## Ledinaire Einbaustrahler

### Kostengünstiger LED-Einbaustrahler

- Bis zu 92 Lumen pro Watt
- Mittlere Nutzlebensdauer (L65): 50.000 Stunden
- Mit integriertem Betriebsgerät und Anschlussbox für Durchgangsverdrahtung
- Dimmbar und kompatibel mit den meisten Phasenanschnittsdimmern
- 3 Jahre Garantie

GOOD



## GreenSpace Accent Einbaustrahler



### Produktbeschreibung

- Klares und robustes Design mit kompakten Abmessungen und aus hochwertigem Aluminium
- In kardanisch schwenkbar und herauschwenkbar
- **Kardanische Version:** 30° schwenkbar in alle Richtungen mit zwei Ringen
- **Heraus-schwenkbare Version:** Bis zu 60° herauschwenkbar
- Erhältlich mit unterschiedlichen Lichtstrompaketen und Ausstrahlwinkeln

### Vorteile

- Kurze Amortisationszeit im Vergleich zu CDM-Systemen dank hoher Systemeffizienz und zusätzlicher Einsparung von Wartungskosten durch bis zu 4 x längere Lebensdauer als Entladungslampen
- Hervorragende Lichtqualität und Effizienz dank Philips PerfectAccent Reflektoren und Schutzscheibe
- Sehr geringe Abmessungen, daher geeignet für Zwischendecken mit nur 10 cm Höhe
- ENEC zertifiziert

### Anwendungen

- Akzentbeleuchtung in Büros oder Empfangsbereichen, im Lebensmitteleinzelhandel oder Modegeschäften



Montageanleitung (herauschwenkbar) mit Abmessungen und Gewichten



Montageanleitung (kardanisch schwenkbar) mit Abmessungen und Gewichten

Nutzlebensdauer<sup>5</sup>  
50.000 h (L80)

5 Jahre  
Garantie



RS342B:  
Heraus-schwenkbar bis 60°  
- dadurch Akzentuierung von höher positionierten Objekten möglich



Mit hochwertiger Schutz-scheibe – schützt LED und Reflektor vor Staub und Fingerabdrücken für stabile Qualität und Effizienz



RS343B – durch 2 Ringe sehr flexibel in alle Richtungen kardanisch schwenkbar

### Technische Daten

| Produktbezeichnung                 | Ersatz für CDM <sup>1</sup> | lm <sup>2</sup> | W <sup>3</sup> | lm/W <sup>4</sup> | K <sup>6</sup> | Ausstrahlwinkel | Dimmbar <sup>8</sup> | Ø mm | Ø x H mm  | Bestell-Nr. EOC |
|------------------------------------|-----------------------------|-----------------|----------------|-------------------|----------------|-----------------|----------------------|------|-----------|-----------------|
| <b>Heraus-schwenkbar, weiß</b>     |                             |                 |                |                   |                |                 |                      |      |           |                 |
| RS342B 17S/830 PSU-E WB CP WH      | 20 W                        | 1.700           | 14,4           | 118               | 3.000          | 36°             | –                    | 175  | 190 x 135 | 977 788 00      |
| RS342B 17S/840 PSU-E WB CP WH      |                             | 1.800           | 14,4           | 125               | 4.000          | 36°             | –                    | 175  | 190 x 135 | 977 801 00      |
| RS342B 27S/830 PSU-E WB CP WH      | 35 W                        | 2.700           | 23,5           | 115               | 3.000          | 36°             | –                    | 175  | 190 x 135 | 977 870 00      |
| RS342B 39S/827 PSU-E WB CP WH      |                             | 3.750           | 31,5           | 119               | 2.700          | 36°             | –                    | 175  | 190 x 135 | 977 948 00      |
| RS342B 39S/840 PSU-E WB CP WH      | 70 W                        | 3.800           | 31,5           | 120               | 4.000          | 36°             | –                    | 175  | 190 x 135 | 977 962 00      |
| RS342B 39S/840 PSU-E WB CP WH      |                             | 3.800           | 31,5           | 120               | 4.000          | 36°             | –                    | 175  | 190 x 135 | 977 962 00      |
| <b>Kardanisch schwenkbar, weiß</b> |                             |                 |                |                   |                |                 |                      |      |           |                 |
| RS343B 17S/830 PSU-E WB CP WH      | 20 W                        | 1.700           | 14,4           | 118               | 3.000          | 36°             | –                    | 175  | 193 x 249 | 977 993 00      |
| RS343B 17S/840 PSU-E WB CP WH      |                             | 1.800           | 14,4           | 125               | 4.000          | 36°             | –                    | 175  | 193 x 249 | 978 006 00      |
| RS343B 27S/830 PSU-E WB CP WH      | 35 W                        | 2.700           | 23,5           | 115               | 3.000          | 36°             | –                    | 175  | 193 x 249 | 978 051 00      |
| RS343B 39S/830 PSU-E WB CP WH      |                             | 3.800           | 31,5           | 120               | 3.000          | 36°             | –                    | 175  | 193 x 249 | 978 143 00      |
| RS343B 39S/840 PSU-E WB CP WH      | 70 W                        | 3.800           | 31,5           | 120               | 4.000          | 36°             | –                    | 175  | 193 x 249 | 978 150 00      |
| RS343B 39S/840 PSU-E WB CP WH      |                             | 3.800           | 31,5           | 120               | 4.000          | 36°             | –                    | 175  | 193 x 249 | 978 150 00      |

### Optional auf Anfrage:

- Leuchtenlichtstrom bis 4.900 lm

- Mit DALI-Betriebsgerät
- Wieland-Steckverbindung

- Spezielle Lichtfarben für den Lebensmittel- oder Modebereich
- Gehäusefarben auch in silber (RAL 9006) oder schwarz (RAL 9004)



## CoreLine Einbaustrahler



### Produktbeschreibung

- Zwei Deckenausschnittgrößen für Neubau oder Sanierung: 78 & 68 mm
- Baukastenlösung: Leuchtenmodul (RS150/155Z MODULE) und Einbaurahmen (RS150/155Z CFRM) können individuell kombiniert werden
- Sets (RS151/156B), fertige Kombination von Leuchtenmodul und Einbaurahmen
- dimmbar mit Phasen- und Phasenabschnittsdimmer oder funkvernetzt für Interact Pro (steuerbar per App)
- Rahmenfarben Weiß, matt (ähnlich RAL 9010), gebürstetes Aluminium, hochglänzend lackiert (ähnlich RAL 7048) oder Schwarz. Rahmen 20° schwenkbar.
- Mit LEDs in warmweißer (2.700 K oder 3.000 K) und neutralweißer (4.000 K) Lichtfarbe und sehr guter Farbwiedergabe (R<sub>a</sub> 85)
- Die Rahmen können auch zu einem späteren Zeitpunkt getauscht werden, so dass ein neues Deckendesign möglich ist.

### Vorteile

- Sehr flexibel im Design durch einfachen Austausch der Rahmen
- Mit hohem raumseitigen IP Schutz: IP44 in der schwenkbaren Version, IP65 in der starren Version. Als Modul/Rahmen einzeln bestellbar oder als Set – dadurch vielseitig einsetzbar
- Einfache Montage durch Steckanschlussklemmen
- Zur Weiterverdrahtung geeignet

### Anwendungen

- Akzent- und Allgemeinbeleuchtung in: Hotels, Restaurants und Cafés, kleinen Modegeschäften, oder repräsentativen Bereichen in Bürogebäuden, Arztpraxen oder Krankenhäusern und Sanitärbereichen

Nutzlebensdauer<sup>5</sup>  
50.000 h (L70)

5 Jahre  
Garantie



Leuchtenmodul  
(RS150/155Z MODULE)  
600 / 900 lm



Rahmen rund schwenkbar  
für IP 44 raumseitig (RS150/  
155Z CFRM RND ADJUST)  
in Weiß, Alu und Schwarz



Rahmen rund starr für IP65  
raumseitig (RS150/155Z  
CFRM RND FIX) in Weiß,  
Alu und Schwarz



Montageanleitung mit  
Abmessungen und Gewichten  
für RS150/151B PSR



Montageanleitung mit  
Abmessungen und Gewichten  
für RS155/156B PSR

## Technische Daten Deckenausschnitt 78 mm

| Produktbezeichnung   | Ersatz für Halogen <sup>1</sup> | lm <sup>2</sup> | W <sup>3</sup> | lm/W <sup>4</sup> | K <sup>5</sup> | Ausstrahlwinkel | Dimmbar <sup>8</sup> | Ø mm | Ø x H mm | Bestell-Nr. EOC | IP44  IK02 |
|--|---------------------------------|-----------------|----------------|-------------------|----------------|-----------------|----------------------|------|----------|-----------------|------------|
| <b>Sets aus Leuchtenmodul &amp; Einbaurahmen</b>                         |                                 |                 |                |                   |                |                 |                      |      |          |                 |            |
| <b>rund, schwenkbar, dimmbar über Phasenanschnitt</b>                    |                                 |                 |                |                   |                |                 |                      |      |          |                 |            |
| RS151B LED6-WB-/830 D78 PSR P16 WH                                       | 50 W                            | 750             | 7,2            | 104               | 3.000          | 36°             | ja                   | 78   | 95 x 60  | 548 114 99      |            |
| RS151B LED6-WB-/840 D78 PSR P16 WH                                       | 50 W                            | 800             | 7,2            | 110               | 4.000          | 36°             | ja                   | 78   | 95 x 60  | 548 138 99      |            |
| RS151B LED6-WB-/830 D78 PSR P16 ALU                                      | 50 W                            | 750             | 7,2            | 104               | 3.000          | 36°             | ja                   | 78   | 95 x 60  | 548 121 99      |            |
| <b>rund, schwenkbar, Interact Pro ready, funkvernetzt, dimmbar</b>       |                                 |                 |                |                   |                |                 |                      |      |          |                 |            |
| RS151B LED12-WB-/830 D78 WIA P16 WH                                      | > 50 W                          | 1.300           | 12             | 108               | 3.000          | 36°             | ja                   | 78   | 95 x 60  | 548 220 99      |            |
| RS151B LED12-WB-/840 D78 WIA P16 WH                                      | > 50 W                          | 1.380           | 12             | 115               | 4.000          | 36°             | ja                   | 78   | 95 x 60  | 548 237 99      |            |
| <b>Baukasten aus Leuchtenmodul &amp; Einbaurahmen</b>                    |                                 |                 |                |                   |                |                 |                      |      |          |                 |            |
| <b>Leuchtenmodule (es wird zusätzlich ein Einbaurahmen benötigt)</b>     |                                 |                 |                |                   |                |                 |                      |      |          |                 |            |
| RS150Z MODULE LED6-WB-/827 D78 PSR                                       | 50 W                            | 720             | 7,2            | 100               | 2.700          | 36°             | ja                   | 78   |          | 548 329 99      |            |
| RS150Z MODULE LED6-WB-/830 D78 PSR                                       | 50 W                            | 750             | 7,2            | 104               | 3.000          | 36°             | ja                   | 78   |          | 548 336 99      |            |
| RS150Z MODULE LED6-WB-/840 D78 PSR                                       | 50 W                            | 800             | 7,2            | 110               | 4.000          | 36°             | ja                   | 78   |          | 548 343 99      |            |
| RS150Z MODULE LED9-WB-/830 D78 PSR                                       | > 50 W                          | 1.000           | 10,2           | 98                | 3.000          | 36°             | ja                   | 78   |          | 548 350 99      |            |
| RS150Z MODULE LED9-WB-/840 D78 PSR                                       | > 50 W                          | 1.080           | 10,2           | 105               | 4.000          | 36°             | ja                   | 78   |          | 548 367 99      |            |
| <b>Einbaurahmen rund (es wird zusätzlich ein Leuchtenmodul benötigt)</b> |                                 |                 |                |                   |                |                 |                      |      |          |                 |            |
| RS150Z CFRM RND-FIX D78 WH   |                                 |                 |                |                   |                |                 |                      | 78   | 95       | 938 441 99      |            |
| RS150Z CFRM RND-FIX D78 ALU  |                                 |                 |                |                   |                |                 |                      | 78   | 95       | 938 465 99      |            |
| RS150Z CFRM RND-FIX D78 BK   |                                 |                 |                |                   |                |                 |                      | 78   | 95       | 938 458 99      |            |
| RS150Z CFRM RND-ADJUST D80 WH  |                                 |                 |                |                   |                |                 |                      | 78   | 95       | 938 472 99      |            |
| RS150Z CFRM RND-ADJUST D80 ALU   |                                 |                 |                |                   |                |                 |                      | 78   | 95       | 938 489 99      |            |
| RS150Z CFRM RND-ADJUST D80 BK  |                                 |                 |                |                   |                |                 |                      | 78   | 95       | 938 496 99      |            |

### Optional auf Anfrage:





- DALI-dimmbar
- Lichtstrom 1.200 für PSR Ausführung

- Eckige Einbaurahmen für 78 mm Deckenausschnitt in Weiß und Alu.
- Einbaurahmen für Betoneinbaudosen, z.B. HaloX



## CoreLine Einbaustrahler

### Technische Daten **Deckenausschnitt 68 mm**

| Produktbezeichnung   | Ersatz für Halogen <sup>1</sup> | lm <sup>2</sup> | W <sup>3</sup> | lm/W <sup>4</sup> | K <sup>5</sup> | Ausstrahlwinkel | Dimmbar <sup>8</sup> |  Ø mm |  IP44 |  IK02 |  CE | Bestell-Nr. EOC |
|--|---------------------------------|-----------------|----------------|-------------------|----------------|-----------------|----------------------|--|--|--|--|-----------------|
| <b>Sets aus Leuchtenmodul &amp; Einbaurahmen</b>                         |                                 |                 |                |                   |                |                 |                      |  |  |  |  |                 |
| <b>rund, schwenkbar, dimmbar über Phasenanschnitt</b>                    |                                 |                 |                |                   |                |                 |                      |  |  |  |  |                 |
| RS156B LED6-WB-/830 D68 PSR PI6 WH                                       | 50 W                            | 750             | 7,2            | 104               | 3.000          | 36°             | ja                   | 68   |  |  |  | 940 796 99      |
| RS156B LED6-WB-/840 D68 PSR PI6 WH                                       | 50 W                            | 800             | 7,2            | 110               | 4.000          | 36°             | ja                   | 68   |  |  |  | 940 819 99      |
| RS156B LED6-WB-/830 D68 PSR PI6 ALU                                      | 50 W                            | 750             | 7,2            | 104               | 3.000          | 36°             | ja                   | 68   |  |  |  | 940 802 99      |
| <b>rund, schwenkbar, Interact Pro ready, funkvernetzt, dimmbar</b>       |                                 |                 |                |                   |                |                 |                      |  |  |  |  |                 |
| RS156B LED12-WB-/830 D68 WIA PI6 WH                                      | > 50 W                          | 1.300           | 12             | 108               | 3.000          | 36°             | ja                   | 68   |  |  |  | 940 932 99      |
| RS156B LED12-WB-/840 D68 WIA PI6 WH                                      | > 50 W                          | 1.380           | 12             | 115               | 4.000          | 36°             | ja                   | 68   |  |  |  | 940 949 99      |
| <b>Baukasten aus Leuchtenmodul &amp; Einbaurahmen</b>                    |                                 |                 |                |                   |                |                 |                      |  |  |  |  |                 |
| <b>Leuchtenmodule (es wird zusätzlich ein Einbaurahmen benötigt)</b>     |                                 |                 |                |                   |                |                 |                      |  |  |  |  |                 |
| RS155Z MODULE LED6-WB-/827 D68 PSR                                       | 50 W                            | 720             | 7,2            | 100               | 2.700          | 36°             | ja                   | 68   |  |  |  | 941 069 99      |
| RS155Z MODULE LED6-WB-/830 D68 PSR                                       | 50 W                            | 750             | 7,2            | 104               | 3.000          | 36°             | ja                   | 68   |  |  |  | 941 076 99      |
| RS155Z MODULE LED6-WB-/840 D68 PSR                                       | 50 W                            | 800             | 7,2            | 110               | 4.000          | 36°             | ja                   | 68   |  |  |  | 941 083 99      |
| RS155Z MODULE LED9-WB-/830 D68 PSR                                       | > 50 W                          | 1.000           | 10,2           | 98                | 3.000          | 36°             | ja                   | 68   |  |  |  | 941 090 99      |
| RS155Z MODULE LED9-WB-/840 D68 PSR                                       | > 50 W                          | 1.080           | 10,2           | 105               | 4.000          | 36°             | ja                   | 68   |  |  |  | 941 106 99      |
| <b>Einbaurahmen rund (es wird zusätzlich ein Leuchtenmodul benötigt)</b> |                                 |                 |                |                   |                |                 |                      |  |  |  |  |                 |
| RS150Z CFRM RND-FIX D68 WH   | rund, starr, weiß               |                 |                |                   |                |                 |                      | 68   |  |  |  | 941 113 99      |
| RS150Z CFRM RND-FIX D68 ALU  | rund, starr, alu                |                 |                |                   |                |                 |                      | 68   |  |  |  | 941 137 99      |
| RS150Z CFRM RND-FIX D68 BK   | rund, starr, schwarz            |                 |                |                   |                |                 |                      | 68   |  |  |  | 941 120 99      |
| RS150Z CFRM RND-ADJUST D70 WH  | rund, schwenkbar, weiß          |                 |                |                   |                |                 |                      | 68   |  |  |  | 941 144 99      |
| RS150Z CFRM RND-ADJUST D70 ALU   | rund, schwenkbar, alu           |                 |                |                   |                |                 |                      | 68   |  |  |  | 941 151 99      |
| RS150Z CFRM RND-ADJUST D70 BK  | rund, schwenkbar, schwarz       |                 |                |                   |                |                 |                      | 68   |  |  |  | 941 168 99      |



## Ledinaire Einbaustrahler



### Produktbeschreibung

- LED-Einbaustrahler für einen Standard-Deckenausschnitt von 68 mm
- In schwenkbarer Ausführung
- In warmweißer (3.000 K) oder neutralweißer (4.000 K) Lichtfarbe
- Integriertes, regelbares Betriebsgerät, dimmbar an den meisten Phasenanschnittsdimmern

### Vorteile

- Externe Anschlussbox für schnelle Installation. Auch für Durchgangsverdrahtung geeignet
- Attraktives Erscheinungsbild dank eines Halogen-ähnlichen facettierten Reflektors und eines hochwertigen Aluminium-Ringes
- Die schnelle und günstige Möglichkeit um von 50 W-NV-Halogenleuchten auf LED-Leuchten umzusteigen – mit Standard-Deckenausschnitt von 68 mm
- Geeignet für den Einsatz in gedämmten Hohldecken – keine zusätzlichen Abstandshalter notwendig

### Anwendungen

- Akzent- und Allgemeinbeleuchtung in: Hotels, Restaurants und Cafes, kleinen Modegeschäften, oder repräsentativen Bereichen in Bürogebäuden, Arztpraxen oder Krankenhäusern

Nutzlebensdauer<sup>5</sup>  
50.000 h (L65)

3 Jahre  
Garantie



Attraktives Erscheinungsbild, dank Halogen-Reflektoroptik und Aluminium-Ring







Einfache Durchgangsverdrahtung dank externer Anschlussbox



Montageanleitung mit Abmessungen und Gewichten

## Technische Daten

| Produktbezeichnung               | Ersatz für Halogen <sup>1</sup> | lm <sup>2</sup> | W <sup>3</sup> | lm/W <sup>4</sup> | K <sup>6</sup> | Ausstrahlwinkel | Dimmbar <sup>8</sup> |  Ø mm |  IP20 |  IK02 |  CE | Bestell-Nr. EOC |
|----------------------------------|---------------------------------|-----------------|----------------|-------------------|----------------|-----------------|----------------------|--|--|--|--|-----------------|
| <b>Schwenkbar, weiß</b>          |                                 |                 |                |                   |                |                 |                      |  |  |  |  |                 |
| RS061B G2 LDNR LED5-36/830 WH TW | 50 W                            | 500             | 6              | 83                | 3.000          | 36°             | ja                   | 68   |  |  |  | 331 075 00      |
| RS061B G2 LDNR LED5-36/840 WH TW |                                 | 500             | 6              | 92                | 4.000          | 36°             | ja                   | 68   |  |  |  | 331 099 00      |



# Stromschienenstrahler



## **StoreFit Stromschienenstrahler** Schlichtes Design durch kleinen konischen Leuchtenkopf

- Bis zu 127 Lumen pro Watt
- Mittlere Nutzlebensdauer (L80): 100.000 Stunden
- Mit neuem hochwertigem Perfect Accent Reflektor für optimale Farbhomogenität und Effizienz
- Auch als funkvernetzte Version zur Einbindung in Interact Pro
- 5 Jahre Garantie

BEST



## **CoreLine Stromschienenstrahler** Kompaktes und modernes Design

- Bis zu 111 Lumen pro Watt
- Mittlere Nutzlebensdauer (L75): 50.000 Stunden
- Hohe Lichtqualität durch professionelle Linsenoptik
- 5 Jahre Garantie

BETTER



## StoreFit Stromschienenstrahler



Konischer Leuchtenkopf für ein zieliches Design

### Produktbeschreibung

- Moderner LED 3-Phasen Stromschienenstrahler mit GA69 Universaladapter
- Lichtfarben: warmweiß 3.000 K, neutralweiß 4.000 K mit sehr guter Farbwiedergabe  $R_a > 80$
- Lichtstrom: 2.700 Lumen (Ersatz für bis zu 35 W CDM Elite), und 3.900 lm (50 W CDM Elite)
- Gehäuse aus schwarzem oder weißem Aluminium
- Hohe Effizienz von bis zu 127 lm/W
- Mit in den Adapter integriertes, elektronisches Xitanium Betriebsgerät. Entweder schaltbar (PSU) oder funkvernetzt für Interact Pro (WIA).
- Mit GA69-Universaladapter- kompatibel mit gängigen 3-Phasen Stromschienen (z.B. Global/Nordic Aluminium, Erco, Eutrac)

### Vorteile

- Optimale Lichtqualität dank hochwertigem PerfectAccent Reflektor mit Aluminiumbeschichtung
- Schwenkbereich: 90° vertikal und 340° horizontal für hohe Flexibilität im Shop
- Zeitgemäßes und elegantes Design: Integriertes Betriebsgerät ohne Treiberbox
- Konischer Leuchtenkopf, unterstreicht eine moderne Shop-Architektur

### Anwendungen

- Verkaufsräume, repräsentative Bürogebäude, Museen

Nutzlebensdauer<sup>5</sup>  
100.000 h (L80)

5 Jahre  
Garantie

interact  
ready.



Gehäusefarbe weiß  
(RAL9003)



90° schwenkbar und 340°  
drehbar für mehr Flexibilität



Montageanleitung mit  
Abmessungen und  
Gewichten

## Technische Daten

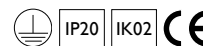

| Produktbezeichnung                           | Ersatz für CDM Elite <sup>1</sup> | lm <sup>2</sup> | W <sup>3</sup> | lm/W <sup>4</sup> | K <sup>6</sup> | Ausstrahlwinkel | Dimmbar <sup>8</sup> | L x Ø mm | Bestell-Nr. EOC |
|--|-----------------------------------|-----------------|----------------|-------------------|----------------|-----------------|----------------------|----------|-----------------|
| <b>schaltbar, 3.000 K</b>                    |                                   |                 |                |                   |                |                 |                      |          |                 |
| ST210T 27S/830 PSU WB WH                     | 35 W                              | 2.700           | 22             | 122               | 3.000          | 30°             | –                    | 110 x 83 | 982 614 00      |
| ST210T 27S/830 PSU WB BK                     |                                   | 2.700           | 22             | 122               | 3.000          | 30°             | –                    | 110 x 83 | 982 638 00      |
| ST210T 39S/830 PSU WB WH                     | 50 W                              | 3.900           | 34,5           | 113               | 3.000          | 30°             | –                    | 110 x 83 | 982 652 00      |
| ST210T 39S/830 PSU WB BK                     |                                   | 3.900           | 34,5           | 113               | 3.000          | 30°             | –                    | 110 x 83 | 982 676 00      |
| <b>schaltbar, 4.000 K</b>                    |                                   |                 |                |                   |                |                 |                      |          |                 |
| ST210T 27S/840 PSU WB WH                     | 35 W                              | 2.800           | 22             | 127               | 4.000          | 30°             | –                    | 110 x 83 | 982 690 00      |
| ST210T 27S/840 PSU WB BK                     |                                   | 2.800           | 22             | 127               | 4.000          | 30°             | –                    | 110 x 83 | 982 713 00      |
| ST210T 39S/840 PSU WB WH                     | 50 W                              | 4.100           | 37,5           | 109               | 4.000          | 30°             | –                    | 110 x 83 | 982 737 00      |
| ST210T 39S/840 PSU WB BK                     |                                   | 4.100           | 37,5           | 109               | 4.000          | 30°             | –                    | 110 x 83 | 982 751 00      |
| <b>Interact Ready, funkvernetzt, 3.000 K</b> |                                   |                 |                |                   |                |                 |                      |          |                 |
| ST210T 27S/830 WIA WB BK                     | 35 W                              | 2.700           | 22             | 122               | 3.000          | 30°             | funk                 | 110 x 83 | 011 892 00      |
| ST210T 39S/830 WIA WB WH                     | 50 W                              | 3.900           | 34,5           | 113               | 3.000          | 30°             | funk                 | 110 x 83 | 011 915 00      |
| ST210T 39S/830 WIA WB BK                     |                                   | 3.900           | 34,5           | 113               | 3.000          | 30°             | funk                 | 110 x 83 | 011 939 00      |
| <b>Interact Ready, funkvernetzt, 4.000 K</b> |                                   |                 |                |                   |                |                 |                      |          |                 |
| ST210T 27S/840 WIA WB WH                     | 35 W                              | 2.800           | 22             | 127               | 4.000          | 30°             | funk                 | 110 x 83 | 011 953 00      |
| ST210T 27S/840 WIA WB BK                     |                                   | 2.800           | 22             | 127               | 4.000          | 30°             | funk                 | 110 x 83 | 011 977 00      |
| ST210T 39S/840 WIA WB WH                     | 50 W                              | 4.100           | 37,5           | 109               | 4.000          | 30°             | funk                 | 110 x 83 | 011 991 00      |
| ST210T 39S/840 WIA WB BK                     |                                   | 4.100           | 37,5           | 109               | 4.000          | 30°             | funk                 | 110 x 83 | 011 137 00      |

### Optional auf Anfrage:

- Warmweiß CRI 90 (3.000 K)

- Auch in engstrahlend, mittelbreitstrahlend und sehr breitstrahlend verfügbar





## CoreLine Stromschienenstrahler Gen2



### Produktbeschreibung

- Kompakter LED 3-Phasen Stromschienenstrahler im modernen Design
- Lichtfarben: warmweiß 3.000 K, neutralweiß 4.000 K mit exzellenter Farbwiedergabe  $R_a \geq 90$
- Lichtstrom: 3.000 Lumen (Ersatz für bis zu 35 W CDM)
- Schwenkbereich: 60° vertikal und 355° horizontal für vielfältige Beleuchtungsmöglichkeiten
- Gehäuse aus schwarzem oder weißem Aluminium
- Ausstrahlungswinkel: 25° oder 38°
- Mit in die Leuchte integriertem, schaltbarem, elektronischem Betriebsgerät
- Passive Kühltechnologie
- Mit GA69-Universaladapter- kompatibel mit gängigen 3-Phasen Stromschienen (z.B. Global/Nordic Aluminium, Erco, Eutrac)

### Vorteile

- Unauffälliges Design: Integriertes Betriebsgerät – keine Treiberbox
- Kompakte Abmessungen für einen modernen Verkaufsraum
- Hohe Lichtqualität durch professionelle Linsenoptik
- Reduzierte Blendung für ein angenehmes Lichterlebnis
- Energieeffizient mit bis zu 111 lm/W

### Anwendungen

- Verkaufsräume, repräsentative Bürogebäude, Museen

Nutzlebensdauer<sup>5</sup>  
50.000 h (L75)

5 Jahre  
Garantie



Professionelle Linsenoptik für optimale Farbhomogenität; Reduzierte Blendung



Mit passiver Kühlung



In weiß (RAL 9003) und schwarz (RAL 9004) erhältlich



Montageanleitung mit Abmessungen und Gewichten

## Technische Daten

| Produktbezeichnung                     | Ersatz für CDM <sup>1</sup> | lm <sup>2</sup> | W <sup>3</sup> | lm/W <sup>4</sup> | Ausstrahlwinkel <sup>5</sup> | K <sup>6</sup> | Dimmbar <sup>8</sup> | L x Ø mm | Bestell-Nr. EOC |
|--|-----------------------------|-----------------|----------------|-------------------|------------------------------|----------------|----------------------|----------|-----------------|
| <b>schaltbar, mittelbreitstrahlend</b> |                             |                 |                |                   |                              |                |                      |          |                 |
| ST151T LED30S/930 MB WH                | CDM 35W                     | 3.000           | 30             | 100               | 25°                          | 3.000          | –                    | 196 x 80 | 528 574 99      |
| ST151T LED30S/940 MB WH                |                             | 3.000           | 27             | 111               | 25°                          | 4.000          | –                    | 196 x 80 | 528 581 99      |
| ST151T LED30S/930 MB BK                |                             | 3.000           | 30             | 100               | 25°                          | 3.000          | –                    | 196 x 80 | 528 550 99      |
| ST151T LED30S/940 MB BK                |                             | 3.000           | 27             | 111               | 25°                          | 4.000          | –                    | 196 x 80 | 528 567 99      |
| <b>schaltbar, breitstrahlend</b>       |                             |                 |                |                   |                              |                |                      |          |                 |
| ST151T LED30S/930 WB WH                | CDM 35W                     | 3.000           | 30             | 100               | 38°                          | 3.000          | –                    | 196 x 80 | 528 611 99      |
| ST151T LED30S/940 WB WH                |                             | 3.000           | 27             | 111               | 38°                          | 4.000          | –                    | 196 x 80 | 528 628 99      |
| ST151T LED30S/930 WB BK                |                             | 3.000           | 30             | 100               | 38°                          | 3.000          | –                    | 196 x 80 | 528 598 99      |
| ST151T LED30S/940 WB BK                |                             | 3.000           | 27             | 111               | 38°                          | 4.000          | –                    | 196 x 80 | 528 604 99      |

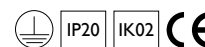

## Maßgeschneiderte 3D-gedruckte Beleuchtung

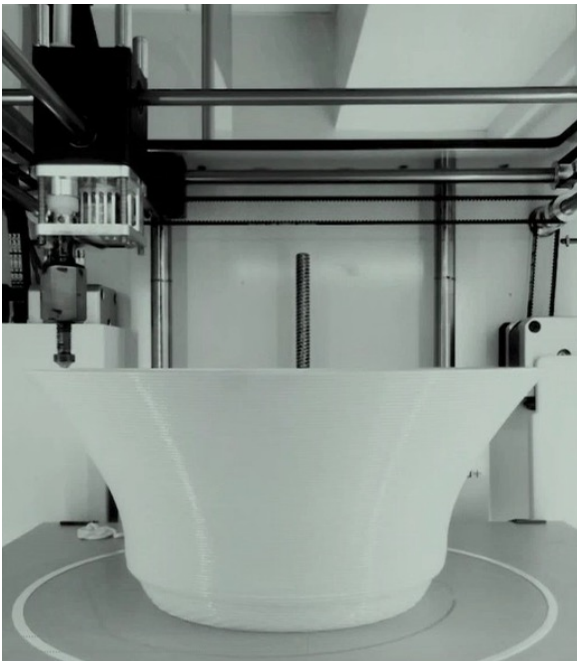

### Mehr Nachhaltigkeit dank Kreislaufwirtschaft

Wir produzieren unsere Produkte auf eine Weise, die den Abfall auf ein Minimum reduziert. Das Polycarbonat der 3D-gedruckten Leuchten von Philips MyCreation ist zu 100% recycelbar. Unser Konzept ermöglicht es daher, neue Leuchten aus alten zu drucken. Von dieser Abfallminimierung profitiert die Umwelt.

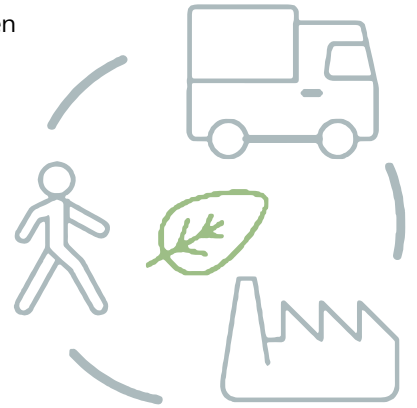

Konfigurieren Sie eine Leuchte für Ihr Projekt

1. Modell auswählen
2. Spezifikationen auswählen
3. Schirmfarbe auswählen
4. Textur auswählen
5. Steuerungsoption wählen
6. Montageart wählen
7. Bestellen!



[www.philips.de/3Dserie](http://www.philips.de/3Dserie)

### MYCREATION

#### Grand

LED



##### Produktbeschreibung

Die moderne Grand Leuchterserie gibt es in drei Formen in jeweils zwei Größen. Mit den zeitgemäßen Farben und Texturen können zahlreiche Designs für eine trendige Umgebung geschaffen werden.

- Bis zu 4.200 lm Lichtstrom mit vier Ausstrahlungswinkeln
- Schaltbar, DALI-regelbar oder funkvernetzt für Interact Pro
- Deckenbaldachin oder Stromschienenmontage

Nutzlebensdauer  
50.000 h (L80)

5 Jahre  
Garantie

#### Technische Daten

| Produktbezeichnung                    |  | lm <sup>2</sup> | W <sup>3</sup> | lm/W <sup>4</sup> | K <sup>6</sup> | Dimm-<br>bar <sup>3</sup> | Ø x H<br>mm | Bestell-Nr.<br>EOC |
|---------------------------------------|--|-----------------|----------------|-------------------|----------------|---------------------------|-------------|--------------------|
| <b>Grand</b>                          | <b>LED Pendelleuchte mit Deckenbaldachin</b>   |                 |                |                   |                |                           |             |                    |
| ES-M S 23S/830 PSU DF IS WH401 T414WH | Form: Elegant Medium, Innenschirm (diffuse Lichtverteilung), Außenschirm: Satin-Weiß, Grobe Wellen, Deckenbaldachin: Weiß            | 2.260           | 17             | 133               | 3.000          | nein                      | 300 x 308   | 147 669 00         |
| ES-L S 37S/830 PSU DF IS BR401 T441WH | Form: Elegant Groß, Innenschirm (diffuse Lichtverteilung), Außenschirm: Satin-Cappuccino, Rhombus, Deckenbaldachin: Weiß             | 3.580           | 28,7           | 125               | 3.000          | nein                      | 400 x 376   | 147 676 00         |
| RS-L S 23S/830 PSU DF IS BK402 T801BK | Form: Robust Medium, Innenschirm (diffuse Lichtverteilung), Außenschirm: Satin-Schwarz, Facetten, Deckenbaldachin: Schwarz           | 2.260           | 17             | 133               | 3.000          | nein                      | 310 x 308   | 147 683 00         |
| RS-L S 37S/830 PSU DF IS BZ410 T304BZ | Form: Robust Groß, Innenschirm (diffuse Lichtverteilung), Außenschirm: Satin-Bronze, Frost, Deckenbaldachin: Satin-Bronze            | 3.580           | 28,7           | 125               | 3.000          | nein                      | 400 x 376   | 147 690 00         |
| NS-M S 23S/830 PSU DF IS BR401 T204WH | Form: Natural Medium, Innenschirm (diffuse Lichtverteilung), Außenschirm: Satin-Cappuccino, Natürliche Linien, Deckenbaldachin: Weiß | 2.260           | 17             | 133               | 3.000          | nein                      | 300 x 352   | 147 706 00         |
| NS-L S 37S/830 PSU DF IS GN402 T404WH | Form: Natural Groß, Innenschirm (diffuse Lichtverteilung), Außenschirm: Satin-Salbei, Dünen, Deckenbaldachin: Weiß                   | 3.580           | 28,7           | 125               | 3.000          | nein                      | 400 x 406   | 147 713 00         |

#### Dome

LED



##### Produktbeschreibung

Die Dome Leuchterserie gibt es mit verschiedensten Ausstrahlungswinkel- und Reflektorooptionen. Zusammen mit der leistungsstarken LED-Einheit die optimale Wahl für anspruchsvolle Beleuchtungslösungen

- Bis zu 8.000 lm Lichtstrom
- Schaltbar, DALI-regelbar oder funkvernetzt für Interact Pro
- Deckenbaldachin oder Stromschienenmontage

Nutzlebensdauer  
50.000 h (L80)

5 Jahre  
Garantie

#### Technische Daten

| Produktbezeichnung                  |  | lm <sup>2</sup> | W <sup>3</sup> | lm/W <sup>4</sup> | K <sup>6</sup> | Dimm-<br>bar <sup>3</sup> | Ø x H<br>mm | Bestell-Nr.<br>EOC |
|-------------------------------------|--|-----------------|----------------|-------------------|----------------|---------------------------|-------------|--------------------|
| <b>Dome</b>                         | <b>LED Pendelleuchte mit Deckenbaldachin</b>   |                 |                |                   |                |                           |             |                    |
| TC BA-L S 27S/840 PSU WRF WH100T214 | Reprägrter Reflektor mit Blumenmuster in Hochglanz-Weiß (UGR19), Außenschirm: Weiß durchscheinend, Grobe Wellen, Deckenbaldachin: Weiß | 2.850           | 26,5           | 107               | 4.000          | nein                      | 415 x 420   | 147 720 00         |
| TC BA-L S 80S/840 PSU WRB GR403T204 | Gewellter Reflektor in Hochglanz-Weiß, Außenschirm: Satin-Anthrazit, Natürliche Linien, Deckenbaldachin: Satin-Anthrazit               | 7.770           | 68,5           | 113               | 4.000          | nein                      | 415 x 420   | 147 737 00         |

#### Jewels und Coastal Breeze

E27

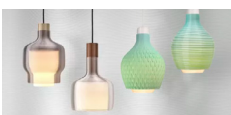

##### Produktbeschreibung

Die luxuriöse Jewels Serie sorgt für eine gemütliche und hochwertige Atmosphäre. Ein echter Hingucker in jeder Umgebung – wie ein Juwel.

Die türkise Farbe der Coastal Breeze Serie spiegelt die Herkunft des verwendeten Materials wider: Sie wird zu 100% aus recycelten Fischernetzen (Nylon) hergestellt – from waste to wonder. Alle Leuchten verfügen über ein 1,75 m langes Kabel

2 Jahre  
Garantie

#### Technische Daten

| Produktbezeichnung                     |   | Ø x H<br>mm | Bestell-Nr.<br>EOC |
|--|---|-------------|--------------------|
| <b>Special Edition Coastal Breeze</b>  | <b>Pendelleuchte mit E27-Fassung und Deckenbaldachin</b>  |             |                    |
| DL-D3S PS E27 OT404TU100 ACL100 FWH WH | Coastal Breeze, Form: Droplet Three, 100% recyceltes Fischernetz, Textur: Düne, Kabel und Deckenbaldachin Weiß        | 215 x 318   | 140 271 00         |
| DL-D3S PS E27 OT442TU100 ACL100 FWH WH | Coastal Breeze, Form: Droplet Three, 100% recyceltes Fischernetz, Textur: Raute klein, Kabel und Deckenbaldachin Weiß | 215 x 318   | 145 962 00         |
| <b>Special Edition Jewels</b>          | <b>Pendelleuchte mit E27-Fassung und Deckenbaldachin</b>  |             |                    |
| DL J1S PS E27 OT101GR000 AGO400 FBK BK | Form: Jewels Three, Textur: Feine Rillen, Rauchgrau-durchscheinend, Kabel und Deckenbaldachin Schwarz                 | 202 x 309   | 146 815 00         |
| DL J3S PS E27 OT101CL000 ABZ410 FBK BK | Form: Jewels One, Textur: Feine Rillen, Transparent, Kabel und Deckenbaldachin Schwarz                                | 202 x 309   | 146 808 00         |

# Scheinwerfer



## OptiVision Scheinwerfer Modernste Flächen- und Sportplatzbeleuchtung

- Bis zu 157 Lumen pro Watt
- Systemlichtstrom von 95.000 bis zu 223.000 Lumen
- Mittlere Nutzlebensdauer (L94): 100.000 Stunden
- Symmetrisch oder asymmetrisch strahlende Optiken
- 5 Jahre Garantie



## ClearFlood Scheinwerfer Effiziente LED-Lösung für Flächenbeleuchtung

- Bis zu 160 Lumen pro Watt
- Systemlichtstrom von 12.300 bis zu 70.000 Lumen
- Mittlere Nutzlebensdauer (L90): 100.000 Stunden
- Symmetrisch oder asymmetrisch strahlende Optiken
- 5 Jahre Garantie



## CoreLine Tempo Scheinwerfer Kompakt und effizient

- Bis zu 144 Lumen pro Watt
- Systemlichtstrom von 4.200 bis 41.300 Lumen
- Mittlere Nutzlebensdauer (L80): bis zu 100.000 Stunden
- Symmetrisch oder asymmetrisch strahlende Optik
- Kompaktes, robustes und sehr flaches Leuchtgehäuse
- 5 Jahre Garantie



## Ledinaire Scheinwerfer Gen3 Effizient, zuverlässig, kompakt

- Bis zu 120 Lumen pro Watt
- Systemlichtstrom von 1.100 bis 24.000 Lumen
- Mittlere Nutzlebensdauer (L70): 50.000 Stunden
- Symmetrisch oder asymmetrisch strahlende Optik
- Mit Bewegungs- und Tageslichtsensor erhältlich
- 3 Jahre Garantie





## OptiVision LED Gen3.5



Nutzlebensdauer<sup>5</sup>  
100.000 h (L94)

5 Jahre  
Garantie

### Produktbeschreibung

- Ersatz für traditionelle HID Scheinwerfer bis 2.000 W
- Hocheffizientes optisches System mit symmetrischen oder asymmetrischen Lichtverteilungen
- Weitere Energieeinsparungsmöglichkeit durch zusätzliche Steuerung und Dimmung
- Einfache Montage und Wartung dank externem Betriebsgerät und geringem Gewicht

### Vorteile

- Hocheffiziente Optiken und Zubehör (Zielfernrohr/LO Blendschutzraster) für eine optimale Streulichtkontrolle und Vermeidung von Lichtverschmutzung
- Eine optionale Systemsteuerung ermöglicht zusätzliche Energieeinsparungen (auch nachträglich realisierbar)
- Minimierung der Wartungskosten und des Energieverbrauchs dank langlebiger LEDs und optimiertem Wärmemanagement des Scheinwerfers sowie des zuverlässigen externen IP66-Betriebsgerätes

### Anwendungen

- Flutlichtbeleuchtung für den Sportbereich, Logistikbereiche, Industriegebiete, Parkbereiche



BVP528: Ausführung mit 3 LED-Modulen



BVP518: Ausführung mit 2 LED-Modulen



Optionale Befestigung des Betriebsgerät auf dem Montagebügel (HGB)



Einstellhilfe inkl. Zielfernrohr für eine normgerechte Beleuchtung\*\*



Internes Blendschutzraster LO

## Technische Daten

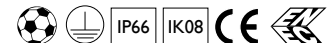

| Produktbezeichnung   | Ersatz für Hochdruck-Entladungslampe <sup>1</sup>                               | lm <sup>2</sup> | W <sup>3</sup> | lm/W <sup>4</sup> | K <sup>6</sup> | Dimmbar <sup>8</sup> | L x B x H mm    | Bestell-Nr. EOC |
|--|---|-----------------|----------------|-------------------|----------------|----------------------|-----------------|-----------------|
| <b>Asymmetrische Optik, DALI dimmbar, Ballwurfsicher gemäß VDE 0710-13</b> |   |                 |                |                   |                |                      |                 |                 |
| BVP528 2590/740 BV A35-WB D9 T35 OUT LO*                                   | <b>2.000W</b>   | 181.300         | 1.500          | 121               | 4.000          | DALI                 | 737 x 695 x 128 | 553 279 00      |
| BVP528 2590/740 BV A35-NB D9 T35 OUT LO*                                   | <b>2.000W</b>   | 152.800         | 1.500          | 102               | 4.000          | DALI                 | 737 x 695 x 128 | 553 255 00      |
| BVP518 1720/740 BV A35-WB D9 T35 OUT LO*                                   | <b>1.000W</b>   | 120.400         | 1.010          | 119               | 4.000          | DALI                 | 538 x 695 x 118 | 553 255 00      |
| BVP528 2470/730 BV A35-WB D9 T35 OUT LO*                                   | <b>2.000W</b>   | 167.900         | 1.500          | 112               | 3.000          | DALI                 | 737 x 695 x 128 | 553 323 00      |
| BVP528 2470/730 BV A35-NB D9 T35 OUT LO*                                   | <b>2.000W</b>   | 140.800         | 1.500          | 94                | 3.000          | DALI                 | 737 x 695 x 128 | 553 316 00      |
| BVP518 1650/730 BV A35-WB D9 T35 OUT LO*                                   | <b>1.000W</b>   | 112.200         | 1.000          | 112               | 3.000          | DALI                 | 538 x 695 x 118 | 553 224 00      |
| BVP528 2590/740 BV A65-WB D9 T35 OUT                                       | <b>2.000W</b>   | 196.800         | 1.500          | 131               | 4.000          | DALI                 | 737 x 695 x 128 | 553 330 00      |
| BVP518 1720/740 BV A65-WB D9 T35 OUT                                       | <b>1.000W</b>   | 130.700         | 1.010          | 129               | 4.000          | DALI                 | 538 x 695 x 118 | 553 248 00      |
| <b>Zubehör</b>   |   |                 |                |                   |                |                      |                 |                 |
| ZVP417 Einstellhilfe**   | Einstellhilfe inkl. Zielfernrohr für normgerechte Beleuchtung                   |                 |                |                   |                |                      |                 | 877 637 00      |
| HGB Bausatz  | Bausatz zur optionalen Befestigung des externen Betriebsgerätes am Montagebügel |                 |                |                   |                |                      |                 | 895 006 00      |

\* BMU förderfähig

\*\* Einstellhilfe & Zielfernrohr abweichend von Abbildung

BV: Externes Betriebsgerät beigelegt - Montage bis zu einer Entfernung von 200m zum Scheinwerfer möglich

HGB: Betriebsgeräte am Montagebügel befestigt

LO: Ausführung für optimale Kontrolle und Begrenzung des Streulichts gemäß LAI

### Optional auf Anfrage:

- 5.700 K
- Weitere Lichtstrompakete
- Konstantlichtstrom
- Diverse Optiken
- Lichtsteuerung



## Musteranlage: 6 Masten (16 m), 75 lux

### Eckmaste im Bereich Eckfahne

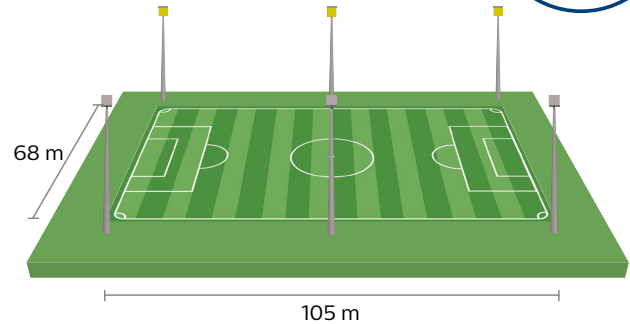

Distanz Wohnbebauung bis Seitenlinie zur Einhaltung der Blendung nach LAI ( $k < 64$ )

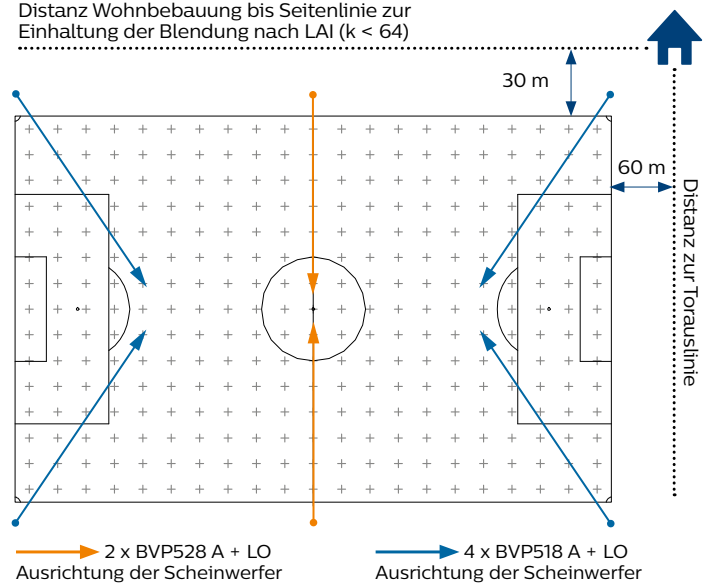

### Technische Daten

|                                  |  |
|----------------------------------|--|
| Masten                           | 6 Stk., Höhe: 16 m   |
| Scheinwerfer                     | 4 x OptiVison LED Gen3.5, 1010W<br>2 x OptiVison LED Gen3.5, 1500 W          |
| Produktbezeichnung <sup>1)</sup> | 4 x BVP518 100K 1xLED1720/740 A + LO<br>2 x BVP528 100K 1xLED2590/740 A + LO |
| Anlagensystemleistung            | 7 kW   |
| Eh mittel                        | > 75 Lux nach EN 12193   |
| Emin/Emittel                     | > 0,5  |
| Farbwiedergabe $R_a$             | > 70   |
| Blendung GR max                  | 55   |
| Licht oberhalb 90° ULOR          | 0%   |
| Wartungsfaktor MF                | 0,9  |

1) Die Lichtberechnung inkl. Optikauswahl und Ausrichtkoordinaten wird bei Auftragserteilung bereitgestellt.

### Der optimale Scheinwerfer auch für eng bebaute Wohngebiete

- Nur sechs Scheinwerfer rücken die Spieler ins richtige Licht „zur Freude der Zuschauer“
- Einhaltung der Blendungsbegrenzung nach LAI Schrift<sup>2)</sup> und ÖN O1052 durch exakte Lichtverteilung bei minimalem Streulicht. Kann mit dem Blendschutzraster (LO) auch in Wohngebieten eingesetzt werden
- Optimal für Renovierungen geeignet und sowohl in 230V als auch 400V Anlagen einsetzbar.
- Durch den Einsatz von internen Blendschutzrastern sind externe Abschirmungen, die die Windlast erhöhen, überflüssig
- Sofortiges Licht durch LED kann auch in den Spielpausen in den Zeiten zwischen den Trainings reduziert werden
- Minimierung der Unterhaltskosten und des Ausfallrisikos Dank langlebiger und effizienter LEDs

2) Hinweise zur Messung, Beurteilung und Minderung von Lichtimmissionen der Bund/Länder-Arbeitsgemeinschaft für Immissionsschutz (LAI) Beschluss der LAI vom 13.09.2012

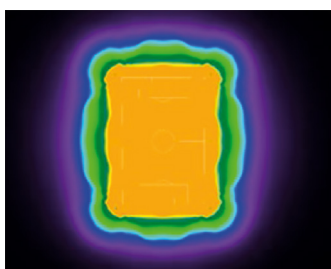

**Standard:** Beleuchtung eines Sportplatzes mit normalen Scheinwerfern ohne Streulichtbegrenzung

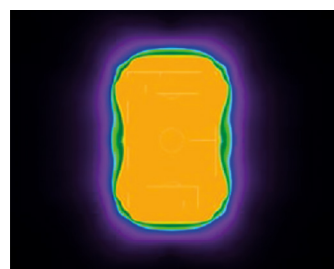

**LO:** Beleuchtung eines Sportplatzes mit Scheinwerfern mit Streulichtbegrenzung (LO)

### Steuerung Perfect Play Basis für einfaches Energiesparen & Dimmen (BMU förderfähig)

- Einfache Installation der Steuerkomponenten im Schaltschrank
- Dimmen der Beleuchtung per Knopfdruck auf zum Beispiel 50 %
- Keine Installation zusätzlicher Leitungen vom Schaltschrank zum Mast/Scheinwerfer notwendig
- Dank LED-Technologie und Lichtsteuerung werden CO2 sowie Energie- und Wartungskosten reduziert
- Einfaches Upgrade auf Premium Variante (Interaktive Steuerung per Tablet oder Smartphone) über zertifizierte Partner möglich

\* Abhängig von Platz- und Mastgeometrie

## Musteranlage 1: 4 Masten (16 m), 80 lux

### Mittelmaste

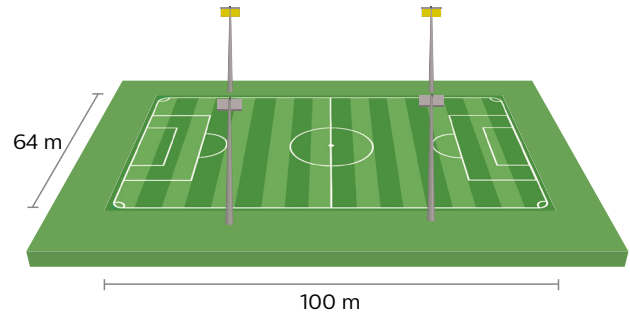

Distanz Wohnbebauung bis Seitenlinie zur Einhaltung der Blendungsbegrenzung

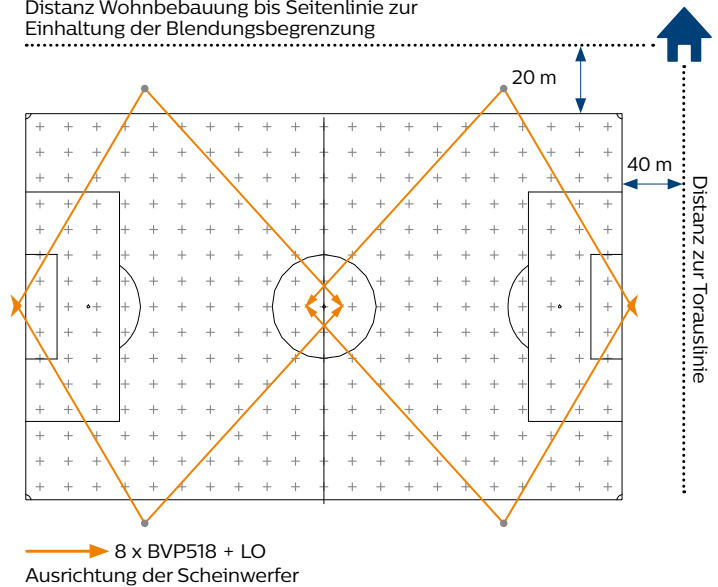

### Technische Daten

|                        |   |
|------------------------|---|
| Masten                 | 4 Stk., Höhe: 16 m                      |
| Scheinwerfer           | 8 x OptiVision LED Gen3.5, 1.000 W      |
| Produktbezeichnung*    | 8x BVP518 1720/740 BV A35-WB T35 OUT LO |
| Anlagensystemleistung  | 8 kW                                    |
| Eh mittel              | > 94 lux                                |
| Emin/Emittel           | > 0,6                                   |
| Farbwiedergabe $R_a$   | > 70                                    |
| Blendung GR max        | < 50                                    |
| Licht oberhalb 90° ULR | 0%                                      |
| Wartungsfaktor MF      | 0,9                                     |

\* Die Lichtberechnung inkl. Optikauswahl und Ausrichtkoordinaten wird bei Auftragserteilung bereitgestellt.

### Das Produkt – OptiVision LED Gen3.5

- Optimale Blendungsbegrenzung durch exakte Lichtverteilung bei minimalem Streulicht
- Bessere Insektenverträglichkeit dank fehlender UV-Strahlung (auch in 3.000K erhältlich für noch bessere Verträglichkeit für Insekten)
- Hervorragende Lichtqualität für Spieler und Zuschauer durch gute Farbwiedergabe
- Minimierung der Betriebskosten und des Ausfallrisikos dank langlebiger LEDs und optimiertem Wärmemanagement
- Sofortiges Licht ohne Aufwärm- und Abkühlzeit dank LED-Technik

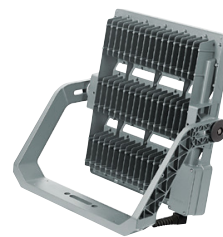

BV Ausführung:  
Externes Betriebsgerät für entfernte Montage im Karton beigelegt



HGB Ausführung:  
Externes Betriebsgerät auf Montagebügel vormontiert

effeSPORT ist ein nationales Förderprogramm des Fachverbandes der Beleuchtungsindustrie FVB zur Sanierung der Beleuchtungen von Sportanlagen. [www.affesport.ch](http://www.affesport.ch)

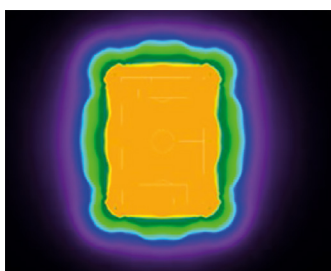

**Standard:**  
Beleuchtung eines Sportplatzes mit normalen Scheinwerfern ohne Streulichtbegrenzung

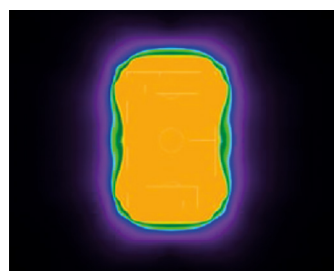

**LO:**  
Beleuchtung eines Sportplatzes mit Scheinwerfern mit Streulichtbegrenzung (LO)

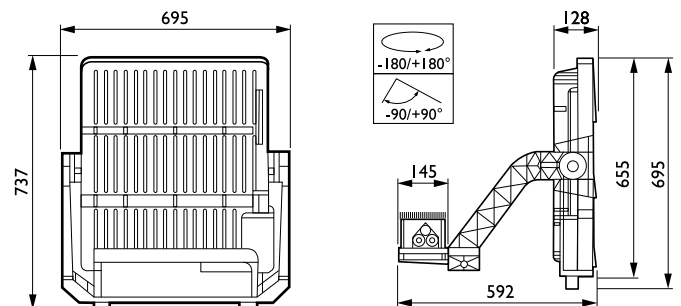

Ausführung BVP528. Abmessungen in mm



## ClearFlood



Nutzlebensdauer<sup>5</sup>  
100.000 h (L90)

5 Jahre  
Garantie

### Produktbeschreibung

- Optimale Anpassung an die Projektanforderungen durch eine breite Auswahl an Optiken
- Entwickelt für 1:1-Ersatz von konventionellen Scheinwerfern mit Hochdruck-Entladungslampen bis 1000 W
- Einfache Installation und simples Wartungskonzept

### Vorteile

- Minimale Wartungskosten durch langlebige LED
- Kurze Amortisationszeit
- Diverse Steuerungsoptionen gewährleisten eine intelligente Beleuchtung mit höherer Effizienz
- Kompatibel mit PerfectPlay-Beleuchtungssystem

### Anwendungen

- Flughäfen und Hafenanlagen
- Industrie- und Logistikflächen
- Sportanlagen



Die ClearFlood BVP650 verfügt über einen Zugang zum Geräteraum (Treiber) und LED-Modul



ClearFlood Large BVP651 verfügt über einen getrennten Zugang zum Geräteraum (Treiber) und LED-Modul



Winkelskala für eine einfache Montage



Montageanleitung BVP650 mit Abmessungen und Gewichten



Montageanleitung BVP651 mit Abmessungen und Gewichten

## Technische Daten

| Produktbezeichnung                 | Ersatz für Hochdruck-Entladungslampe <sup>1</sup> | lm <sup>2</sup> | W <sup>3</sup> | lm/W <sup>4</sup> | K <sup>6</sup> | L x B x H mm   | Bestell-Nr. EOC |
|------------------------------------|---|-----------------|----------------|-------------------|----------------|----------------|-----------------|
| <b>Symmetrische Optik (S)</b>      |   |                 |                |                   |                |                |                 |
| BVP650 LED140-4S/740 S ALU PSU     | bis zu 150 W/140 W                                | 12.542          | 87             | 144               | 4.000          | 562 x 580 x 95 | 090 319 00      |
| BVP650 LED240-4S/740 S ALU PSU     | bis zu 250 W                                      | 21.182          | 147            | 144               | 4.000          | 562 x 580 x 95 | 090 364 00      |
| BVP650 LED340-4S/740 S ALU PSU     | bis zu 250 W                                      | 29.406          | 220            | 133               | 4.000          | 562 x 580 x 95 | 090 418 00      |
| BVP651 LED450-4S/740 S ALU PSU     | bis zu 400 W                                      | 39.150          | 275            | 142               | 4.000          | 817 x 597 x 80 | 107 758 00      |
| BVP651 LED500-4S/740 S ALU PSU     | bis zu 2 x 400 W                                  | 43.000          | 310            | 139               | 4.000          | 817 x 597 x 80 | 107 826 00      |
| BVP651 LED550-4S/740 S ALU PSU     | bis zu 400 W                                      | 48.160          | 350            | 140               | 4.000          | 817 x 597 x 80 | 107 895 00      |
| BVP651 LED600-4S/740 S ALU PSU     | bis zu 1.000 W                                    | 51.600          | 383            | 136               | 4.000          | 817 x 597 x 80 | 107 963 00      |
| BVP651 LED650-4S/740 S ALU PSU     | bis zu 1.000 W                                    | 56.100          | 418            | 134               | 4.000          | 817 x 597 x 80 | 108 038 00      |
| BVP651 LED700-4S/740 S ALU PSU     | bis zu 1.000 W                                    | 59.500          | 455            | 131               | 4.000          | 817 x 597 x 80 | 108 106 00      |
| BVP651 LED750-4S/740 S ALU PSU     | bis zu 1.000 W                                    | 63.840          | 500            | 129               | 4.000          | 817 x 597 x 80 | 112 813 00      |
| BVP651 LED800-4S/740 S ALU PSU     | bis zu 1.000 W                                    | 67.200          | 540            | 124               | 4.000          | 817 x 597 x 80 | 889 760 00      |
| <b>Asymmetrische Optik (OFA52)</b> |   |                 |                |                   |                |                |                 |
| BVP650 LED140-4S/740 OFA52 ALU PSU | bis zu 150 W/140 W                                | 12.347          | 87             | 141               | 4.000          | 562 x 580 x 95 | 090 463 00      |
| BVP650 LED240-4S/740 OFA52 ALU PSU | bis zu 250 W                                      | 20.853          | 147            | 142               | 4.000          | 562 x 580 x 95 | 090 517 00      |
| BVP650 LED340-4S/740 OFA52 ALU PSU | bis zu 250 W                                      | 28.950          | 220            | 131               | 4.000          | 562 x 580 x 95 | 090 562 00      |
| BVP651 LED450-4S/740 OFA52 ALU PSU | bis zu 400 W                                      | 38.700          | 275            | 141               | 4.000          | 817 x 597 x 80 | 107 765 00      |
| BVP651 LED500-4S/740 OFA52 ALU PSU | bis zu 2 x 400 W                                  | 42.500          | 310            | 137               | 4.000          | 817 x 597 x 80 | 107 833 00      |
| BVP651 LED550-4S/740 OFA52 ALU PSU | bis zu 400 W                                      | 47.600          | 350            | 138               | 4.000          | 817 x 597 x 80 | 107 901 00      |
| BVP651 LED600-4S/740 OFA52 ALU PSU | bis zu 1.000 W                                    | 51.000          | 383            | 134               | 4.000          | 817 x 597 x 80 | 107 970 00      |
| BVP651 LED650-4S/740 OFA52 ALU PSU | bis zu 1.000 W                                    | 55.440          | 418            | 132               | 4.000          | 817 x 597 x 80 | 108 045 00      |
| BVP651 LED700-4S/740 OFA52 ALU PSU | bis zu 1.000 W                                    | 58.800          | 455            | 129               | 4.000          | 817 x 597 x 80 | 108 113 00      |
| BVP651 LED750-4S/740 OFA52 ALU PSU | bis zu 1.000 W                                    | 63.080          | 500            | 127               | 4.000          | 817 x 597 x 80 | 112 820 00      |
| BVP651 LED800-4S/740 OFA52 ALU PSU | bis zu 1.000 W                                    | 66.400          | 540            | 123               | 4.000          | 817 x 597 x 80 | 889 753 00      |

### Optional auf Anfrage:

- 3.000 oder 5.700
- Individuelle Lichtstrompakete
- Konstantlichtstrom
- Diverse Optiken
- Diverse Steuerungsoptionen (DALI, LineSwitch, etc)
- Meerwasserbeständige MSP Lackierung
- Ballwurfsicherheit
- Diverse Gehäusefarben





## CoreLine Tempo



### Produktbeschreibung

- Entwickelt für 1:1-Ersatz von konventionellen Scheinwerfern mit Hochdruck-Entladungslampen bis 400 W
- Lichtstrompakete von 4.200 bis 41.280 Lumen
- Kompaktes, robustes und sehr flaches Leuchtengehäuse

### Vorteile

- Sehr hohe Energieeinsparungen im Vergleich zu konventionellen Lichtlösungen
- Vorinstalliertes Anschlusskabel (1 m) mit Kabelverbinder für eine einfache Installation
- Hocheffizient: Bis zu 144 lm/W Leuchten- Lichtausbeute

### Anwendungen

- Freiflächen und Sportanlagen
- Industriefläche und Ladezonen
- Gebäudefassaden
- Werbetafeln

Nutzlebensdauer<sup>5</sup>  
75.000/100.000 h (L80)

5 Jahre  
Garantie



Montageanleitung BVP110  
inkl. Maße und Gewichte

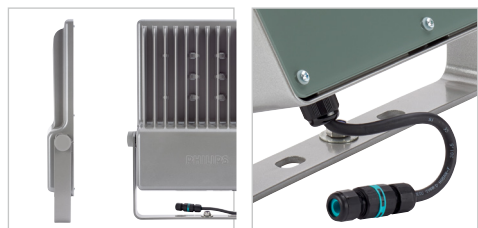

Robustes und sehr flaches Gehäuse mit passiver Kühlung für optimales Thermomanagement und lange Lebensdauer.

Einfacher elektrischer Anschluss mit außenliegendem Kabelverbinder (IP68)



Montageanleitung BVP125  
inkl. Maße und Gewichte



Montageanleitung BVP130  
inkl. Maße und Gewichte



Montageanleitung BVP140  
inkl. Maße und Gewichte

## Technische Daten

| Produktbezeichnung            | BVP110:   |                 |                | BVP125/130:       |                      |                | BVP140:        |                 |  |
|-------------------------------|---|-----------------|----------------|-------------------|----------------------|----------------|----------------|-----------------|--|
|                               | Ersatz für Hochdruck-Entladungslampe <sup>1</sup> | lm <sup>2</sup> | W <sup>3</sup> | lm/W <sup>4</sup> | h <sup>5</sup> (L80) | K <sup>6</sup> | L x B x H mm   | Bestell-Nr. EOC |  |
| <b>Symmetrische Optik (S)</b> |   |                 |                |                   |                      |                |                |                 |  |
| BVP110 LED42/NW S             | bis zu 70 W                                       | 4.200           | 38             | 111               | 75.000               | 4.000          | 285 x 254 x 52 | 306 360 00      |  |
| BVP125 LED80-4S/730 S         | bis zu 150 W                                      | 8.000           | 72             | 114               | 100.000              | 3.000          | 389 x 265 x 67 | 905 217 00      |  |
| BVP125 LED80-4S/740 S         | bis zu 150 W                                      | 8.000           | 66             | 124               | 100.000              | 4.000          | 389 x 265 x 67 | 455 903 00      |  |
| BVP125 LED120-4S/730 S        | bis zu 250 W                                      | 12.000          | 106            | 116               | 100.000              | 3.000          | 389 x 265 x 67 | 905 194 00      |  |
| BVP125 LED120-4S/740 S        | bis zu 250 W                                      | 12.000          | 98             | 126               | 100.000              | 4.000          | 389 x 265 x 67 | 455 897 00      |  |
| BVP130 LED160-4S/730 S        | bis zu 250 W                                      | 16.000          | 136            | 121               | 100.000              | 3.000          | 486 x 389 x 40 | 905 255 00      |  |
| BVP130 LED160-4S/740 S        | bis zu 250 W                                      | 16.000          | 126            | 130               | 100.000              | 4.000          | 486 x 389 x 40 | 096 441 00      |  |
| BVP130 LED210-4S/730 S        | bis zu 400 W                                      | 20.500          | 170            | 121               | 100.000              | 3.000          | 486 x 389 x 40 | 905 248 00      |  |
| BVP130 LED210-4S/740 S        | bis zu 400 W                                      | 21.000          | 164            | 130               | 100.000              | 4.000          | 486 x 389 x 40 | 096 434 00      |  |
| BVP130 LED260-4S/730 S        | bis zu 400 W                                      | 26.000          | 240            | 110               | 100.000              | 3.000          | 486 x 389 x 40 | 905 231 00      |  |
| BVP130 LED260-4S/740 S        | bis zu 400 W                                      | 26.000          | 220            | 120               | 100.000              | 4.000          | 486 x 389 x 40 | 096 427 00      |  |
| BVP140 LED360-4S 31K3/730 S*  | bis zu 400 W                                      | 31.300          | 245            | 128               | 100.000              | 3.000          | 627 x 560 x 70 | 905 309 00      |  |
| BVP140 LED360-4S 31K3/740 S*  | bis zu 400 W                                      | 31.300          | 225            | 139               | 100.000              | 4.000          | 627 x 560 x 70 | 872 847 00      |  |
| BVP140 LED420-4S 36K1/730 S*  | bis zu 400 W                                      | 36.100          | 275            | 131               | 100.000              | 3.000          | 627 x 560 x 70 | 905 293 00      |  |
| BVP140 LED420-4S 36K1/740 S*  | bis zu 400 W                                      | 36.100          | 250            | 144               | 100.000              | 4.000          | 627 x 560 x 70 | 872 830 00      |  |
| BVP140 LED450-4S 38K7/730 S*  | bis zu 400 W                                      | 38.700          | 295            | 131               | 100.000              | 3.000          | 627 x 560 x 70 | 905 286 00      |  |
| BVP140 LED480-4S 41K3/740 S*  | bis zu 400 W                                      | 41.280          | 295            | 140               | 100.000              | 4.000          | 627 x 560 x 70 | 872 823 00      |  |

\* Type BVP140 abweichend von Abbildung

### Optional auf Anfrage:

- DALI

## Technische Daten

| Produktbezeichnung             | Ersatz für Hochdruck-Entladungslampe <sup>1</sup> | lm <sup>2</sup> | W <sup>3</sup> | lm/W <sup>4</sup> | h <sup>5</sup><br>(L80) | K <sup>6</sup> | L x B x H<br>mm | Bestell-Nr.<br>EOC |
|--------------------------------|---|-----------------|----------------|-------------------|-------------------------|----------------|-----------------|--------------------|
| <b>Asymmetrische Optik (A)</b> |   |                 |                |                   |                         |                |                 |                    |
| BVP110 LED42/NW A              | bis zu 70 W                                       | 4.200           | 38             | 111               | 75.000                  | 4.000          | 285 x 254 x 52  | 306 353 00         |
| BVP125 LED80-4S/730 A          | bis zu 150 W                                      | 8.000           | 72             | 114               | 100.000                 | 3.000          | 389 x 265 x 67  | 905 187 00         |
| BVP125 LED80-4S/740 A          | bis zu 150 W                                      | 8.000           | 66             | 124               | 100.000                 | 4.000          | 389 x 265 x 67  | 455 880 00         |
| BVP125 LED120-4S/730 A         | bis zu 250 W                                      | 12.000          | 106            | 116               | 100.000                 | 3.000          | 389 x 265 x 67  | 905 156 00         |
| BVP125 LED120-4S/740 A         | bis zu 250 W                                      | 12.000          | 98             | 126               | 100.000                 | 4.000          | 389 x 265 x 67  | 455 873 00         |
| BVP130 LED160-4S/730 A         | bis zu 250 W                                      | 16.000          | 136            | 121               | 100.000                 | 3.000          | 486 x 389 x 40  | 905 200 00         |
| BVP130 LED160-4S/740 A         | bis zu 250 W                                      | 16.000          | 126            | 130               | 100.000                 | 4.000          | 486 x 389 x 40  | 096 410 00         |
| BVP130 LED205-4S/730 A         | bis zu 400 W                                      | 20.500          | 170            | 121               | 100.000                 | 3.000          | 486 x 389 x 40  | 905 163 00         |
| BVP130 LED210-4S/740 A         | bis zu 400 W                                      | 21.000          | 164            | 130               | 100.000                 | 4.000          | 486 x 389 x 40  | 096 403 00         |
| BVP130 LED260-4S/730 A         | bis zu 400 W                                      | 26.000          | 240            | 110               | 100.000                 | 3.000          | 486 x 389 x 40  | 905 170 00         |
| BVP130 LED260-4S/740 A         | bis zu 400 W                                      | 26.000          | 220            | 120               | 100.000                 | 4.000          | 486 x 389 x 40  | 096 397 00         |
| BVP140 LED360-4S 30K6/730 A*   | bis zu 400 W                                      | 30.600          | 245            | 125               | 100.000                 | 3.000          | 627 x 560 x 70  | 905 279 00         |
| BVP140 LED360-4S 30K6/740 A*   | bis zu 400 W                                      | 30.600          | 225            | 136               | 100.000                 | 4.000          | 627 x 560 x 70  | 872 809 00         |
| BVP140 LED420-4S 35K3/730 A*   | bis zu 400 W                                      | 35.280          | 275            | 128               | 100.000                 | 3.000          | 627 x 560 x 70  | 905 262 00         |
| BVP140 LED420-4S 35K3/740 A*   | bis zu 400 W                                      | 35.280          | 250            | 141               | 100.000                 | 4.000          | 627 x 560 x 70  | 872 793 00         |
| BVP140 LED450-4S 37K8/730 A*   | bis zu 400 W                                      | 37.800          | 295            | 128               | 100.000                 | 3.000          | 627 x 560 x 70  | 905 224 00         |
| BVP140 LED480-4S 40K3/740 A*   | bis zu 400 W                                      | 40.320          | 295            | 137               | 100.000                 | 4.000          | 627 x 560 x 70  | 872 786 00         |

\* Type BVP140 abweichend von Abbildung



## Ledinaire Scheinwerfer Gen3



Nutzlebensdauer<sup>5</sup>  
50.000 h (L70)

3 Jahre  
Garantie

### Produktbeschreibung

- Kompaktes und robustes Aluminium-Gehäuse mit Echtglasabdeckung
- Lichtstrompakete von 1.100 bis 24.000 Lumen
- Symmetrische oder asymmetrische Lichtverteilung
- LEDs in neutralweißer (4.000 K) oder warmweißer (3.000 K) Lichtfarbe und guter Farbwiedergabe ( $R_a \geq 90$ )
- Ausführung mit beweglichem Bewegungs- und Tageslichtsensor (MDU)

### Vorteile

- Sehr Energieeffizient mit bis zu 120 lm/W
- Geringes Montagegewicht und hochwertige Verarbeitung
- Vorinstalliertes Anschlusskabel für eine einfache Installation (1m: 10 bis 50W / 2m: 70 bis 200W)

### Anwendungen

- Freiflächen, Sportanlagen und Industrieflächen
- Gebäudefassaden und Parkplätze Baustellen



Montageanleitung  
BVP164/165 SWB  
inkl. Maße und Gewichte



Ledinaire Ausführung mit beweglichem Bewegungs- und Tageslichtsensor (MDU)



Ledinaire Ausführung mit asymmetrischer Optik (AWB)



Zubehör: Erdspeiß



Montageanleitung  
BVP164/165 AWB inkl.  
Maße und Gewichte



Montageanleitung  
BVP164 MDU  
inkl. Maße und Gewichte

### Technische Daten

| Produktbezeichnung  | Ersatz für                         | lm <sup>2</sup> | BVP164:        |                   |                |                  | BVP165:         |  |  |  |
|---|------------------------------------|-----------------|----------------|-------------------|----------------|------------------|-----------------|--|--|--|
|   |                                    |                 | W <sup>3</sup> | lm/W <sup>4</sup> | K <sup>6</sup> | L x B x H mm     | Bestell-Nr. EOC |  |  |  |
| <b>Symmetrische Optik (SWB)</b>   |                                    |                 |                |                   |                |                  |                 |  |  |  |
| BVP164 LED11/830 PSU 10W SWB CE   | bis zu 100W (Halogen)              | 1.100           | 10             | 110               | 3.000          | 111 x 64 x 25,5  | 533 646 99      |  |  |  |
| BVP164 LED12/840 PSU 10W SWB CE   | bis zu 100W (Halogen)              | 1.200           | 10             | 120               | 4.000          | 111 x 64 x 25,5  | 533 561 99      |  |  |  |
| BVP164 LED22/830 PSU 20W SWB CE   | bis zu 250W (Halogen)              | 2.200           | 20             | 110               | 3.000          | 130 x 82 x 25,5  | 533 639 99      |  |  |  |
| BVP164 LED24/840 PSU 20W SWB CE   | bis zu 250W (Halogen)              | 2.400           | 20             | 120               | 4.000          | 130 x 82 x 25,5  | 533 554 99      |  |  |  |
| BVP164 LED33/830 PSU 30W SWB CE   | bis zu 300W (Halogen)              | 3.300           | 30             | 110               | 3.000          | 182 x 117 x 25,5 | 533 622 99      |  |  |  |
| BVP164 LED36/840 PSU 30W SWB CE   | bis zu 300W (Halogen)              | 3.600           | 30             | 120               | 4.000          | 182 x 117 x 25,5 | 533 547 99      |  |  |  |
| BVP164 LED55/830 PSU 50W SWB CE   | bis zu 400W (Halogen)              | 5.500           | 50             | 110               | 3.000          | 232 x 150 x 26   | 533 615 99      |  |  |  |
| BVP164 LED60/840 PSU 50W SWB CE   | bis zu 400W (Halogen)              | 6.000           | 50             | 120               | 4.000          | 232 x 150 x 26   | 533 530 99      |  |  |  |
| BVP164 LED77/830 PSU 70W SWB CE   | bis zu 550W (Halogen)              | 7.700           | 70             | 110               | 3.000          | 284 x 175 x 27   | 533 608 99      |  |  |  |
| BVP164 LED84/840 PSU 70W SWB CE   | bis zu 550W (Halogen)              | 8.400           | 70             | 120               | 4.000          | 284 x 175 x 27   | 533 523 99      |  |  |  |
| BVP165 LED110/830 PSU 100W SWB CE   | bis zu 125 W (HPI)                 | 11.000          | 100            | 110               | 3.000          | 312 x 185 x 32,5 | 533 592 99      |  |  |  |
| BVP165 LED120/840 PSU 100W SWB CE   | bis zu 250 W (HPI)                 | 12.000          | 100            | 120               | 4.000          | 312 x 185 x 32,5 | 533 516 99      |  |  |  |
| BVP165 LED165/830 PSU 150W SWB CE   | bis zu 250 W (HPI)                 | 16.500          | 150            | 110               | 3.000          | 409 x 242 x 32,5 | 533 585 99      |  |  |  |
| BVP165 LED180/840 PSU 150W SWB CE   | bis zu 250 W (HPI)                 | 18.000          | 150            | 120               | 4.000          | 409 x 242 x 32,5 | 533 509 99      |  |  |  |
| BVP165 LED220/830 PSU 200W SWB CE   | bis zu 400 W (HPI)                 | 22.000          | 200            | 110               | 3.000          | 482 x 296 x 35,7 | 533 578 99      |  |  |  |
| BVP165 LED240/840 PSU 200W SWB CE   | bis zu 400 W (HPI)                 | 24.000          | 200            | 120               | 4.000          | 482 x 296 x 35,7 | 533 493 99      |  |  |  |
| <b>Symmetrische Optik (SWB), flexibel einstellbarer Bewegungs- und Tageslichtsensor (MDU)</b> |                                    |                 |                |                   |                |                  |                 |  |  |  |
| BVP164 LED11/830 PSU 10W SWB MDU CE   | bis zu 100W (Halogen)              | 1.100           | 10             | 110               | 3.000          | 155 x 64 x 52    | 534 827 99      |  |  |  |
| BVP164 LED12/840 PSU 10W SWB MDU CE   | bis zu 100W (Halogen)              | 1.200           | 10             | 120               | 4.000          | 155 x 64 x 52    | 534 810 99      |  |  |  |
| BVP164 LED22/830 PSU 20W SWB MDU CE   | bis zu 250W (Halogen)              | 2.200           | 20             | 110               | 3.000          | 172 x 82 x 52    | 534 803 99      |  |  |  |
| BVP164 LED24/840 PSU 20W SWB MDU CE   | bis zu 250W (Halogen)              | 2.400           | 20             | 120               | 4.000          | 172 x 82 x 52    | 534 797 99      |  |  |  |
| BVP164 LED33/830 PSU 30W SWB MDU CE   | bis zu 300W (Halogen)              | 3.300           | 30             | 110               | 3.000          | 220 x 117 x 53   | 534 780 99      |  |  |  |
| BVP164 LED36/840 PSU 30W SWB MDU CE   | bis zu 300W (Halogen)              | 3.600           | 30             | 120               | 4.000          | 220 x 117 x 53   | 534 773 99      |  |  |  |
| BVP164 LED55/830 PSU 50W SWB MDU CE   | bis zu 400W (Halogen)              | 5.500           | 50             | 110               | 3.000          | 263 x 150 x 53   | 534 766 99      |  |  |  |
| BVP164 LED60/840 PSU 50W SWB MDU CE   | bis zu 400W (Halogen)              | 6.000           | 50             | 120               | 4.000          | 263 x 150 x 53   | 534 759 99      |  |  |  |
| BVP164 LED77/830 PSU 70W SWB MDU CE   | bis zu 550W (Halogen)              | 7.700           | 70             | 110               | 3.000          | 293 x 175 x 53   | 534 742 99      |  |  |  |
| BVP164 LED84/840 PSU 70W SWB MDU CE   | bis zu 550W (Halogen)              | 8.400           | 70             | 120               | 4.000          | 293 x 175 x 53   | 534 735 99      |  |  |  |
| <b>Asymmetrische Optik (AWB)</b>  |                                    |                 |                |                   |                |                  |                 |  |  |  |
| BVP164 LED70/830 PSU 70W AWB CE   | bis zu 125 W (HPI)                 | 7.000           | 70             | 100               | 3.000          | 312 x 185 x 32,5 | 536 333 99      |  |  |  |
| BVP164 LED73/840 PSU 70W AWB CE   | bis zu 125 W (HPI)                 | 7.350           | 70             | 105               | 4.000          | 312 x 185 x 32,5 | 534 964 99      |  |  |  |
| BVP165 LED100/830 PSU 100W AWB CE   | bis zu 125 W (HPI)                 | 10.000          | 100            | 100               | 3.000          | 409 x 242 x 32,5 | 536 326 99      |  |  |  |
| BVP165 LED105/840 PSU 100W AWB CE   | bis zu 125 W (HPI)                 | 10.500          | 100            | 105               | 4.000          | 409 x 242 x 32,5 | 534 957 99      |  |  |  |
| BVP165 LED150/830 PSU 150W AWB CE   | bis zu 250 W (HPI)                 | 15.000          | 150            | 100               | 3.000          | 409 x 242 x 32,5 | 536 319 99      |  |  |  |
| BVP165 LED157/840 PSU 150W AWB CE   | bis zu 250 W (HPI)                 | 15.700          | 150            | 105               | 4.000          | 409 x 242 x 32,5 | 534 940 99      |  |  |  |
| BVP165 LED200/830 PSU 200W AWB CE   | bis zu 400 W (HPI)                 | 20.000          | 200            | 100               | 3.000          | 482 x 296 x 35,7 | 536 302 99      |  |  |  |
| BVP165 LED210/840 PSU 200W AWB CE   | bis zu 400 W (HPI)                 | 21.000          | 200            | 105               | 4.000          | 482 x 296 x 35,7 | 534 933 99      |  |  |  |
| <b>Zubehör</b>  |                                    |                 |                |                   |                |                  |                 |  |  |  |
| ZVP164 SPK 160mm M4   | Erdspeiß für BVP164 10W, 20W & 30W |                 |                |                   |                | 38 x 160         | 929 937 99      |  |  |  |
| ZVP164 SPK 160mm M6   | Erdspeiß für BVP164 50W & 70W      |                 |                |                   |                | 38 x 160         | 929 944 99      |  |  |  |
| ZVP165 SPK 265mm M8   | Erdspeiß für BVP165 100W           |                 |                |                   |                | 60 x 265         | 929 951 99      |  |  |  |
| ZVP165 SPK 265mm M10  | Erdspeiß für BVP164 150W & 200W    |                 |                |                   |                | 60 x 265         | 929 968 99      |  |  |  |



# Straßenleuchten



## LumiStreet Gen2

### Die effizienteste und langlebigste LED-Straßenleuchte

- Bis zu 150 Lumen pro Watt
- Mittlere Nutzlebensdauer (L90): 100.000 Stunden
- Hohe Schutzart und Schlagfestigkeit
- Universeller Mastadapter: Aufsatz- und Ansatzmontage am Zopfmaß 48-76 mm
- Homogene Lichtverteilung durch Mehrfachüberlagerungsoptik
- 5 Jahre Garantie



## ClearWay Gen2

### Einfach zu installieren und mit langer Lebensdauer

- Bis zu 150 Lumen pro Watt
- Mittlere Nutzlebensdauer (L80): 100.000 Stunden
- Universeller Mastadapter: Aufsatz- und Ansatzmontage am Zopfmaß 48-76mm
- Homogene Lichtverteilung durch Mehrfachüberlagerungsoptik
- Verstellbarer Neigungswinkel
- 5 Jahre Garantie





## LumiStreet Gen2



Nutzlebensdauer<sup>5</sup>  
100.000 h (L90)

5 Jahre  
Garantie



### Produktbeschreibung

- Die effizienteste und langlebigste LED-Straßenleuchte
- Bis zu 150 Lumen pro Watt
- Kompaktes und flaches Gehäuse bestehend aus Aluminiumdruckguss und gehärtetem Flachglas
- Geräteraumabdeckung aus Aluminium

### Vorteile

- Universeller Mastadapter für einfache Aufsatz- und Ansatzmontage am Zopfmaß 48-76 mm
- Mehrfachüberlagerungsoptik für eine sehr homogene Lichtverteilung
- Hohe Schutzart mit IP66 und Schlagfestigkeit mit IK09 für erhöhte Robustheit

### Anwendungen

- Haupt- und Nebenstraßen, Rad und Fußwege, Parkplätze
- Werkstraßen und Industrieanlagen



Montageanleitung  
BGP291/292 inkl.  
Maße und Gewichte

## Technische Daten

| Produktbezeichnung                       | Ersatz für HPL <sup>1</sup> | lm <sup>2</sup> | W <sup>3</sup> | lm/W <sup>4</sup> | K <sup>5</sup> | Für Mastzopf-durchmesser | L x B x H mm   | Bestell-Nr. EOC |
|--|-----------------------------|-----------------|----------------|-------------------|----------------|--------------------------|----------------|-----------------|
| BGP291 LED25-4S/740 II DM11 48/76S POLE  | <b>80W</b>                  | 2.200           | 16             | 136               | 4.000          | 48-76                    | 472 x 234 x 95 | 125 629 00      |
| BGP291 LED35-4S/740 II DM11 48/76S POLE  | <b>125W</b>                 | 3.150           | 22             | 142               | 4.000          | 48-76                    | 472 x 234 x 95 | 125 636 00      |
| BGP292 LED70-4S/740 II DM11 48/76S POLE  | <b>250W</b>                 | 6.230           | 43             | 145               | 4.000          | 48-76                    | 573 x 234 x 95 | 125 643 00      |
| BGP292 LED120-4S/740 II DM11 48/76S POLE | <b>400W</b>                 | 10.440          | 75             | 139               | 4.000          | 48-76                    | 573 x 234 x 95 | 125 650 00      |

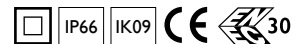



## ClearWay Gen2



Nutzlebensdauer<sup>5</sup>  
100.000 h (L80)

5 Jahre  
Garantie



### Produktbeschreibung

- Einfach zu installieren und mit langer Nutzlebensdauer
- Bis zu 150 Lumen pro Watt
- Kompaktes und flaches Gehäuse bestehend aus Aluminiumdruckguss und gehärtetem Flachglas

### Vorteile

- Universeller Mastadapter für einfache Aufsatz- und Ansatzmontage am Zopfmaß 48-76 mm
- Einfache Neigungsverstellung ohne Öffnen der Abdeckung
- Mehrfachüberlagerungsoptik für eine sehr homogene Lichtverteilung
- Hohe Schutzart mit IP66 und Schlagfestigkeit mit IK08 für erhöhte Robustheit

### Anwendungen

- Haupt- und Nebenstraßen, Rad- und Fußwege
- Parkplätze, Werkstraßen und Industrieanlagen



Montageanleitung  
BGP307 inkl.  
Maße und Gewichte

### Technische Daten

| Produktbezeichnung                     | Ersatz für HPL <sup>1</sup> | lm <sup>2</sup> | W <sup>3</sup> | lm/W <sup>4</sup> | K <sup>6</sup> | Für Mastzopf-durchmesser | L x B x H mm    | Bestell-Nr. EOC |
|--|-----------------------------|-----------------|----------------|-------------------|----------------|--------------------------|-----------------|-----------------|
| BGP307 LED18-4S/740 I DM11 48/76S      | <b>80 W</b>                 | 1.584           | 12             | 132               | 4.000          | 48-76                    | 526 x 326 x 109 | 996 294 00      |
| BGP307 LED35-4S/740 I DM11 48/76S      | <b>125 W</b>                | 3.080           | 22             | 140               | 4.000          | 48-76                    | 526 x 326 x 109 | 996 300 00      |
| BGP307 LED69-4S/740 I DM11 48/76S      | <b>250 W</b>                | 6.160           | 41             | 150               | 4.000          | 48-76                    | 526 x 326 x 109 | 996 317 00      |
| BGP307 LED120-4S/740 I DM11 48/76S     | <b>400 W</b>                | 10.200          | 74             | 138               | 4.000          | 48-76                    | 526 x 326 x 109 | 996 324 00      |
| <b>Parkplatzversion</b>                |                             |                 |                |                   |                |                          |                 |                 |
| BGP307 LED69-4S/740 II DX10 D11 48/76S | <b>bis 250W</b>             | 5.900           | 41             | 143               | 4.000          | 48-76                    | 526 x 326 x 109 | 119 970 00      |

#### Parkplatzversion:

Für Ein- und Mehrreihige Parkplätze: Masthöhe 6m, Mastabstand 27,5m (alle 11 Parkplätze eine Leuchte)  
Beleuchtungsstärke Emittel >= 10lx\*, Gleichmäßigkeit Uo >= 0,25

Dimmung auf 50% über zusätzlich Steuerphase möglich. Inklusive 6m Anschlussleitung.

\*laut DIN EN 12464-2 mit der Ref 5.9.2 mit einer mittleren Beleuchtungsstärke von Em von 10 lux (Uo 0,25, RGL 50 und R<sub>a</sub> 20)  
für mittleres Verkehrsaufkommen, z.B. Parkplätze von Warenhäusern, Bürogebäuden, Fabriken, Sportanlagen und Mehrzweckhallen



Wirksamkeit an SARS-CoV-2 wissenschaftlich getestet!<sup>1</sup>

# Effektive und einfache Luftdesinfektion für Ihre Räumlichkeiten

Die Corona-Pandemie stellt uns alle vor große Herausforderungen. Wir wissen inzwischen, dass wir das Infektionsgeschehen mit umfassenden Hygienekonzepten positiv beeinflussen können.

Auch das Umweltbundesamt sieht UV-C-Licht als geeignete Technologie, Krankheitserreger in der Raumluft zu inaktivieren.<sup>2</sup>

Seit über 35 Jahren sind Philips Produkte wegweisend auf dem Gebiet der professionellen UV-C-Technologie zur Desinfektion. Im Zuge der Pandemie haben wir unser Portfolio erweitert. Einfach, effektiv sowie leicht zu installieren und zu warten ist unser mobiles

Modell UVCA200, welches sich so perfekt für die Anwendung in Kindergärten und Kitas eignet. Es ist dank seiner Rollen frei beweglich, per intuitivem Touch-Display steuerbar und verfügt über drei verschiedene Leistungsstufen, die einen leisen Betrieb ermöglichen. Der Einsatz der Luftreiniger hat sich bereits in vielen Schulen, beispielsweise in München oder Augsburg, bewährt.

## Möchten Sie mehr wissen?

Mehr Informationen zum Thema UVC und Desinfektion mit Philips-Lösungen finden Sie im Internet.



## Ihre Vorteile

- Labortests<sup>1</sup> bestätigen eine mikrobiologische Reduktion von  $\geq 95\%$  nach 1 Stunde in  $80\text{ m}^3$  Raumluft
- Luftdurchsatz von bis zu  $600\text{ m}^3/\text{h}$
- Sichere und zuverlässige Deaktivierung von SARS-CoV-2 und Grippeviren
- Leiser Betrieb im Unterricht  $< 40\text{ dB(A)}^3$
- Anschluss per Plug-and-Play an herkömmliche Steckdose
- Einfache Wartung, keine teuren Filterwechsel nötig

## Wie viele Geräte benötige ich?

Pro  $30\text{ m}^2$  Grundfläche wird ein Gerät benötigt. Bei größeren Flächen können sich mehrere Geräte ergänzen.

## Was genau kann UV-C-Licht?

UV-C-Licht wird künstlich erzeugt und bezeichnet die kurzwellige Form von ultravioletem Licht. Es kann Viren, Bakterien und Keime inaktivieren, indem es die DNA und/oder RNA von Mikro-organismen beschädigt und dadurch unschädlich macht.

Sie wird bereits seit mehr als 40 Jahren in großem Stil eingesetzt – und das mit beträchtlichem Erfolg: Alle bislang getesteten Bakterien und Viren sprechen auf eine UV-C-Desinfektion an.

1. Philips UV-C-Technologie zur Raumluftdesinfektion in Laboren mit einer Zulassung für biologische Arbeitsstoffe der Risikogruppe 3 untersucht. Weitere Informationen unter: [www.luftreiniger.signify-data.com/](http://www.luftreiniger.signify-data.com/)  
2. Statement IRK "Lüftung, Lüftungsanlagen und mobile Luftreiniger an Schulen" aktualisiert am 05.01.2022: [www.umweltbundesamt.de/themen/gesundheit/umwelteinfluesse-auf-den-menschen/innenraumluft/](http://www.umweltbundesamt.de/themen/gesundheit/umwelteinfluesse-auf-den-menschen/innenraumluft/)  
3. Abhängig von der Position und Anzahl der Geräte sowie Richtung, Entfernung, Lüfterstufe, Raumgeometrie und -eigenschaften.

## Mit UV-C Luftreinigungsgeräten gegen Viren - Luftdesinfektion durch UV-C für Ihr Hygienekonzept!



Sorgen Sie ab sofort für ein bakterien- und virenfrees Umfeld in Innenräumen – wissenschaftlich bewiesen. Setzen Sie auf den Marktführer Philips mit mehr als 35 Jahren UV-C Erfahrung

### Mobiles Luftreinigungsgerät UVCA200 Standgerät mit Rollen

**UV-C Licht wirkt nachweislich gegen alle getesteten Viren und Bakterien**

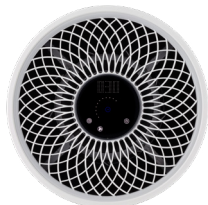

Ansicht von oben mit Touchdisplay

| Raumfläche bei bis 2,7 m Deckenhöhe | Anzahl UV-C Geräte |
|-------------------------------------|--------------------|
| 30 m <sup>2</sup>                   | 1                  |
| 60 m <sup>2</sup>                   | 2                  |

#### Produktbeschreibung

Setzen Sie auf effektive Virenbekämpfung mit UV-C Licht zur Luftreinigung anstelle von Geräten mit Filtern. Die Raumluft wird angesaugt und im Gerät mit speziellem UV-C Licht bestrahlt - damit werden Keime, Viren, Bakterien und Sporen unschädlich gemacht! Reduziert nach 1 Stunde  $\geq 95\%$  Coronaviren & sonstige Keime/Viren.

#### Vorteile

- Für professionelle Luftdesinfektions-Anwendungen geeignet – Labortests bestätigen mikrobiologische Reduktion von  $\geq 95\%$  nach 1 h Betrieb - die saubere Luft tritt an der Oberseite des Gerätes aus
- Flüsterleiser Betrieb <35 dBA gemäß ASR 3.7 „Lärm“
- Einfach zu bedienen dank Touch-Display oben am Gerät
- Mobil durch Rollen, keine Installation notwendig
- Drei Leistungsstufen für verschiedene Lüftergeschwindigkeiten
- Timer-Einstellungen: Nachlauf 30/60/120 Min. oder Dauer AN
- Sicherer Betrieb inkl. Kindersicherung, keine Ozon-Emissionen
- Elegantes Design, robustes Gehäuse aus Polycarbonat in Weiß
- Sofort aufstellbereit mit 1,5m Anschlusskabel mit Euro-Stecker

#### Anwendungen

- Praxen, Büro- und Besprechungsräume, Friseursalons, Gastronomie, Kiosk/Shops/Boutiquen, Schulen und Kindergärten, Wartebereiche, Mitarbeiterräume, medizinische Einrichtungen uvm.
- Empfehlung: Ein Gerät pro 30m<sup>2</sup> Raumgröße (empf. Raumvolumen 80m<sup>3</sup>)

#### UV-C Licht im Vergleich zu HEPA-Filtern:

- Wartungsfrei bis zum Lampenwechsel - keine HEPA-Filter notwendig

**Auch nach Covid eine sinnvolle Anwendung für reine Luft:** wirkt gegen eine Vielzahl von Keimen Bakterien & Viren wie bspw. Grippe

| Produktbezeichnung            | Bereits eingebautes Leuchtmittel | Leistung [W] | Nutzlebensdauer [h] | Lautstärke (min/max) [dB-A] | Volumenstrom [m <sup>3</sup> /h] | L x B x H [mm]  | Philips Art.Nr. |
|-------------------------------|----------------------------------|--------------|---------------------|-----------------------------|----------------------------------|-----------------|-----------------|
| UVCA200 EU 4xPL-L 18W/TUV HFP | 4x Philips TUV PL-L18W           | 120          | 9.000               | 29-65                       | bis 600                          | 360 x 360 x 790 | 531 017 00      |





## Desinfektion der Luft



Deckenmontage SM355x



Wandmontage WL34xW

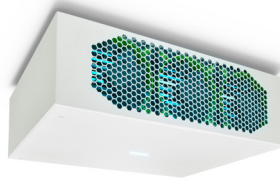

UV-C Active Air SM310C



UVCA200



### Technische Daten

| Produktbezeichnung            | Beschreibung              | Effizienz gegen SARS-CoV-2 <sup>9</sup> | Lüfter/ m <sup>3</sup> /Std | Lampe(n)     | Systemleistung | L x B x H mm    | Bestell-Nr. EOC |
|-------------------------------|---------------------------|---|-----------------------------|--------------|----------------|-----------------|-----------------|
| <b>Luftdesinfektion</b>       |                           |   |                             |              |                |                 |                 |
| SM355B 4xTUV PLS 9W HFM       | Deckeneinbau, 600er Modul | Bis zu 50 eACH                          | Nein / -                    | 4 x 9 W TUV  | 38 W           | 595 x 595 x 155 | 965 003 00      |
| SM355B 4xTUV PLS 9W HFM MR62  | Deckeneinbau 625er Modul  | Bis zu 50 eACH                          | Nein / -                    | 4 x 9 W TUV  | 38 W           | 620 x 620 x 155 | 965 010 00      |
| SM355C 4x TUV PLS 9W HFM SMB  | Anbau                     | Bis zu 50 eACH                          | Nein / -                    | 4 x 9 W TUV  | 38 W           | 595 x 595 x 214 | 965 041 00      |
| SM355P 4x TUV PLS 9W HFM SM4  | Pendel                    | Bis zu 50 eACH                          | Nein / -                    | 4 x 9 W TUV  | 38 W           | 500 x 500 x 123 | 965 034 00      |
| WL345W 1xTUV T5 25W HFS       | Wand                      | Bis zu 50 eACH                          | Nein / -                    | 1 x 25 W TUV | 30 W           | 533 x 185 x 140 | 904 459 00      |
| WL346W 1xTUV T5 25W HFS       | Wand, High Output         | Bis zu 50 eACH                          | Nein / -                    | 1 x 25 W TUV | 30 W           | 533 x 185 x 140 | 636 650 47      |
| SM310C 2xTUV PLL 60W HFS      | Wand- und Deckenanbau     | Bis zu 2 eACH                           | Ja / 120                    | 2 x 60 W TUV | 160 W          | 407 x 535 x 189 | 796 525 00      |
| UVCA200 EU 4xPL-L 18W/TUV HFP | Mobiles Standgerät        | Bis zu 2 eACH                           | Ja / 600                    | 4 x 18 W TUV | 120 W          | 360 x 360 x 790 | 531 017 00      |



**Reden Sie  
Klartext mit uns!**

**MACHEN SIE MIT!**

QR Code scannen, Fragen beantworten und zum Dank eine kleine Überraschung von Signify erhalten!

**Wir geben uns viel Mühe**  
unsere Kataloge so hilfreich und passend auf  
Ihre Bedürfnisse zu erstellen wie möglich.

Sie finden, wir könnten etwas besser machen?  
Oder wir sollten etwas auf jeden Fall beibehalten?

**Dann machen Sie mir und sagen Sie uns Ihre Meinung! So geht's:**

- 1 Scannen Sie den QR Code mit Ihrem Smartphone
- 2 Füllen Sie die 3 Fragen aus
- 3 Optional: Hinterlassen Sie uns Ihre Adressdaten und wir bedanken uns mit einer kleinen Überraschung bei Ihnen!



Vielen Dank für Ihre Unterstützung und  
herzliche Grüße aus Hamburg!

*Ihr Signify  
Marketing Team*

# Unser Ziel ist es, das außerordentliche Potenzial von Licht zu nutzen, um für ein angenehmeres Leben und eine bessere Welt zu sorgen



**CO<sub>2</sub>-Neutral**  
Bereits seit 2020

Signify ist **Weltmarktführer für Beleuchtung** und bietet Geschäftskunden und Privathaushalten gleichermaßen hochwertige, energieeffiziente Produkte, Systeme und Dienstleistungen rund um das Thema Licht.

Seit mehr als 125 Jahren sind wir Vorreiter in Sachen Beleuchtung und der Impulsgeber für viele Innovationen. 3D-gedruckte Leuchten, Datenübertragung über LiFi oder menschenzentriertes Licht mit NatureConnect sind dafür einige Beispiele.

In 2018 ist Philips Lighting zu **Signify** umfirmiert worden. Die Wahl unseres Firmennamens Signify ist klarer Ausdruck unserer strategischen Vision und ergibt sich aus der Erkenntnis und dem Bestreben, dass Licht eine neue Bedeutung erhält und eine signifikante Rolle bei der Bewältigung der Herausforderungen der Menschheit trägt.

## Gut für Sie, gut für den Planeten

Mehr Nachhaltigkeit dank Kreislaufwirtschaft

Unser Ziel ist es, das außergewöhnliche Potenzial des Lichts für eine hellere Zukunft und eine bessere Welt zu erschließen. Die Weiterentwicklung der Kreislaufwirtschaft ist dafür ein guter Anfang. Unsere Produkte, Dienstleistungen und Systeme für die Kreislaufwirtschaft können dazu beitragen, die Umweltbelastung zu reduzieren und gleichzeitig mit Beleuchtung mehr zu erreichen.



### Produkte

- Leuchten und Komponenten enthalten erneuerbare Materialien
- Hoher Wirkungsgrad und lange Lebensdauer
- Produkte sind einfach zu warten, zu reparieren, aufzurüsten und zu ersetzen



### Services

- Servicepakete gewährleisten nachhaltige Investitionen und Betrieb
- Maßgeschneiderte Beleuchtungslösungen im Einklang mit klaren Leistungsindikatoren
- Umfassen alles von Planung und Bau bis hin zu Betrieb und Wartung



### Systeme (Interact)

- Intelligente Beleuchtungssysteme können einen großen Einfluss auf die Umweltleistung Ihrer Beleuchtung haben
- Optimieren Sie Energieeinsparungen mit dem Energie-Dashboard-Fernüberwachung von Beleuchtungsanlagen

Unsere globalen Marken

**PHILIPS**

**interact**

Mehr über uns, unsere Marken und Ihre Vorteile:  
[www.signify.com](http://www.signify.com)



Die Marke für Beleuchtung von  Signify

© 2023 Signify GmbH. Alle Rechte vorbehalten. Die hierin enthaltenen Informationen können ohne Ankündigung geändert werden. Signify übernimmt keinerlei Zusicherung oder Gewährleistungen für die Richtigkeit und Vollständigkeit der hierin enthaltenen Informationen und kann nicht für daraus resultierende Handlungen haftbar gemacht werden. Die in diesem Dokument enthaltenen Informationen sind nicht als Angebot zu verstehen und sind kein Teil eines Angebots oder Vertrags, außer wenn anders mit Signify vereinbart. Alle Warenzeichen sind Eigentum von Signify Holding oder ihrer jeweiligen Inhaber.

WM-Nr. 5810  
Stand 08/2023

[www.signify.com](http://www.signify.com)

[www.philips.de/lighting](http://www.philips.de/lighting)  
[www.philips.at/lighting](http://www.philips.at/lighting)  
[www.philips.ch/lighting](http://www.philips.ch/lighting)